

Български



РЪКОВОДСТВО за водача и превозвача Цифров тахограф SE5000



Добре дошли

Благодарим ви, че избрахте Цифровия тахограф SE5000 Вер. 7.5 на Stoneridge.

В Stoneridge ние вярваме, че можем да улесним работата ви като водач или като собственик на автопарк. Вашият SE5000 бе разработен с мисълта за това - опростени опции на менюто, изтегляне на данни с висока скорост и възможност за дистанционно изтегляне.

Това ръководство

Използвайте това ръководство, за да се запознаете с начина как да работите с (тахографа, VU), за да извлечете максимална полза от него.

Ръководството се отнася до водачите и компаниите-собственици на автопарка с превозни средства, където е инсталиран.

Ръководството се състои от три части:

- **Раздел за водача** с информация за водача.
- **Раздел за компанията** с информация за компанията-собственик на превозното средство.

- **Справочен раздел** с допълнителна информация, използвана като справка.

Ние препоръчваме на всички потребители да прочетат **Раздел за водача** като начало. Това ще ви даде достатъчно информация, която ще ви позволи да започнете работа с тахографа. Като собственици на **превозваческата компания** вие също така трябва да прочетете Раздел за компанията, за да разберете задълженията си. След това можете да използвате **Справочен раздел**, за да търсите специфични детайли, докато използвате.

Промени

Stoneridge Electronics си запазва правото да прави промени в конструкцията, оборудването и техническите функции по всяко време. Следователно вие не можете да предявявате претенции за данните, илюстрациите или описанията в настоящото ръководство.



**Сертифицирано
ръководство**

Това ръководство е разширен вариант на сертифицираното ръководство 102019P/23R04. Ръководството е съставено според потребностите на нашите клиенти. Сертифицираният вариант може да се изтегли от интернет.

www.stoneridgeelectronics.com

Авторски права

Това ръководство не може да се препечатва, превежда или възпроизвежда по друг начин като цяло

или отчасти без писмено разрешение от Stoneridge Electronics AB.

Безопасност при експлоатация

Риск от злополука!

Работете с тахографа, докато превозното средство е в неподвижно състояние. Работата с тахографа по време на шофиране ще отвлеча вниманието ви от пътното движение и може да доведе до пътнотранспортно произшествие.

Информация от интернет

По-подробна информация за Цифровия тахограф SE5000 на Stoneridge и за Stoneridge Electronics Ltd може да се намери на:

www.stoneridgeelectronics.com

Не отваряйте кутията

Тахографът е монтиран от оторизирани лица.

Кутията на един тахограф никога не трябва да се отваря. Не се позволява манипулиране или изменения по системата на тахографа. В кутията на принтера е поставен саморазрушаващ се стикер. Саморазрушаващият се стикер не трябва да се къса.

Тук можете да видите къде е поставен саморазрушаващият се стикер и как изглежда, когато е непокътнат.

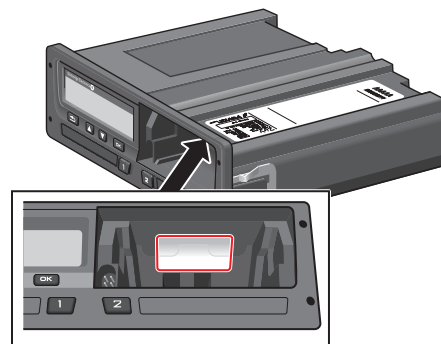

Един саморазрушаващ се стикер може да изглежда по следния начин.

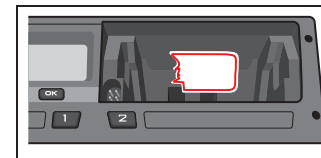

Забележка!

Лицата, които правят изменения по това оборудване, подлежат на наказателно преследване в зависимост от законодателството в съответната държава.

Други документи

Освен настоящото Ръководство на водача и превозвача, съществуват голям брой други документи, които съдържат информация относно тахографа.

- **Кратко ръководство за водача** – Дава кратка информация относно начина за работа с тахографа като водач.
- **Кратко ръководство за превозвача** – В качеството си на собственик на автопарк това ръководство ви дава бърз урок за начина на използване на тахографа.
- **Ръководство за центъра за техническо обслужване** – Съдържа информация относно сертифицирани центрове за техническо обслужване на цифрови тахографи. Тази информация се връчва само на центрове за техническо обслужване, квалифицирани от програмата за обучение на компанията Stoneridge.
- **Ръководство за контрол** - Съдържа информация за служителите по

контрола за начина, по който да провеждат контролните процедури върху тахографа и ситуацията с водача.

Съдържание

Добре дошли	1	ИЗКЛ		картата на водача	
Това ръководство	1	Екран по подразбиране	13	Данни, запаметени на картата	20
Промени	1	Текуща скорост	14	Сценарий с двама водачи	20
Авторски права	1	Време останало за шофиране	14	Начални и крайни места	21
Безопасност при експлоатация	2	Оставащо време за почивка	14	При поставяне на картата	22
Информация от интернет	2	Водач 1 и водач 2	15	Ръчно въведени данни	22
Не отваряйте кутията	2	Дата и час по UTC (Универсално координирано часово време)	15	Промяна на ръчно въведени данни	24
Други документи	3	Местно време	15	Изчистване на всички въведени данни	24
Съдържание	5	Ферибот/влак	16	Избор на дейност	25
Раздел за водача	9	Работно време	16	Директива за работното време (ДРВ)	26
Тахограф SE5000	10	Менюта	16	DDS при сценарии с водачи	26
Чекмеджета за карти	10	Как се регистрират дейностите?	17	Започване на шофиране с поддръжка за решенията на водача (DDS)	26
Панел на принтера	10	Ръчно регистрирани дейности	17	Време останало за шофиране	26
Бутони	11	Преди да започнете да управлявате автомобила	18	Предупреждение и предварително предупреждение	27
Екран	11	Поставяне на карта	18	Вземане на почивка	27
Датчик за движение	12	В края на деня	20	Към края на деня	27
Интегриране в арматурното табло	12	Изваждане (Изтегляне) на	20	Ограничение върху	28
Различни изгледи на екрана	12				
Изгледи на екрана при DDS					
ВКЛ	12				
Изглед на екрана при DDS	13				

ежеседмичното време на шофиране	и калибриране	Разпечатани данни върху хартия
Ограничение на календарното време	Вариант	38
28	Блокиране на превозвача ..	Преглед на данните върху екрана
Сценарий с ферибот или влак .	33	39
29	Настройки за водача	Смяна на ролката хартия
Активирание на условие ферибот/влак	34	40
29	Промяна на езика	Част за компанията
Управление на автомобила извън обхват	34	41
29	Представяне на DDS ВКЛ/ИЗКЛ	Инспекция на компанията
Още относно времето, останало за шофиране	34	43
30	DDS предупреждения ВКЛ/ИЗКЛ	Поддържане на дневник
Изчисления и ограничения на DDS	35	Неуспешна инспекция
30	Промяна на времето	43
Период на наличност (POA)	Промяна на местно време	Инспекция на центъра за техническо обслужване
31	36	44
В изчисленията на DDS	Лятно часово време	Данни от заключване/отключване
31	36	45
В изчисленията за ДРВ	Обръщане цветовете на екрана	Продажба на превозното средство
31	36	45
Меню ИНФО	Преглед на регистрационния номер на превозното средство	Когато се поставя карта на превозвача
31	37	45
Как да стигнете до менюто ИНФО	Енергоспестяващ режим	Все още има заключване на друга компания
32	37	45
Календарно време, оставащо до почивката	Грижа за тахографа	Заключване на данни
32	37	46
Обобщено време на шофиране за водач 1/2	Грижи за картите	Отключване на данни
32	38	46
Време за изтегляне на данни	Ащо картата бъде повредена, изгубена или открадната	Прехвърляне - защо?
33	38	47
	Разпечатки	Оборудване
	38	47

Процедура по прехвърляне на данните	47	Задаване на времето на изтичане за ръчното въвеждане на данни	52	продължава	
Поддържане на дневник	48	Задаване на регистрационния номер на превозното средство (VRN)	52	Събития и неизправности (карта)	85
Сертификат – когато not ne може да се изтегли	48	DDS настройки	52	Събития и неизправности (тахограф)	86
Прехвърляне на данни с контролна карта	48	Таблица с всички настройки за DDS	52	Информация за времето на управление на автомобила	87
Карта на компанията	49	Екрани на DDS	54	Технически данни	88
Данни, съхранявани при заключване/отключване или прехвърляне	49	ДРВ настройки	55	Превишаване на скорост	89
Запаметени данни за карта на компанията	49	Справочен раздел	57	Скорост на превозното средство	90
Данни за дейността на превозвача, запаметени в тахографа	49	Символи	58	Обороти на двигателя (об./мин)	91
Настройки на компанията	50	Комбинации от символи	59	Статус 01/02	92
Показване напредъка на изтеглянето	50	Налични езици	59	Лист с ръчно въведени данни	93
Представяне на ДРВ ВКЛ/ИЗКЛ	51	Налични държави	61	Данни и спецификации	94
Формат на данни D8	51	Вграден тест	63	Изчисления и ограничения на DDS	94
Задаване на дейност когато запалването е вкл/изкл	51	Съобщения на екрана	66	DDS в подробности	95
		Примери на разпечатка	80	Сертификация и утвърждаване	95
		Дневна разпечатка (карта)	81	Избягвайте високо напрежение	95
		Дневна разпечатка (карта) продължава	82	Данни, запаметени в тахографа	96
		Дневна разпечатка (тахограф)	83		
		Дневна разпечатка (тахограф)	84		

Поставяне и изтегляне на данни	96	Испания	100
Данни за дейността на водача	96	Швеция	100
Други данни	97	Азбучен показалец	101
Данни, запаметени на картата ...	97		
Поставяне и изтегляне на данни	97		
Данни за дейността на водача	97		
Електромагнитна съвместимост	98		
Версия на тахографа	98		
Работна температура	98		
ADR Тахограф	99		
Превозни средства за опасни стоки	99		
ADR тахографът	99		
Видими различия	99		
Връзка със Stoneridge	100		
Великобритания	100		
Франция	100		
Германия	100		
Италия	100		
Холандия	100		

Раздел за водача

Разделът за водача съдържа следното:

- **Тахографът SE5000** – представяне на онова, което можете да видите на тахографа SE5000 – чекмеджето за картата, панелът на принтера, бутоните и различните екрани. Накрая се дава информация за това, как са регистрирани дейностите.
- **Преди да започнете да шофирате** – информация за най-честите операции с тахографа.
- **При поставяне на картата** – описва как се изпълняват ръчните въвеждания.
- **Настройки за водача** – този раздел съдържа всички достъпни за водача настройки.
- **Карта на водача** – как се поставят и изважда карта.
- **Разпечатки** – как се работи с вградения принтер.

Тахограф SE5000

Това е кратко представяне на онова, което можете да видите за тахографа. Илюстрацията по-долу показва какво може да се види, когато вие например влезете в превозното средство и докоснете който и да е клавиш на тахографа. Обикновено тахографът е в състояние на покой и не показва никаква информация върху екрана, но е достатъчно да докоснете който и да е клавиш, за да го разбудите.



Тахографът се нарича и блок на превозното средство (VU). Освен тахографа, на превозното средство и тахографа има монтиран датчик за движение. Прочетете повече за датчика и интегрирането му с превозното средство в заглавие **Датчик за движение** на стр. 12 и заглавие **Интегриране в арматурното табло** на стр. 12.

Чекмеджета за карти

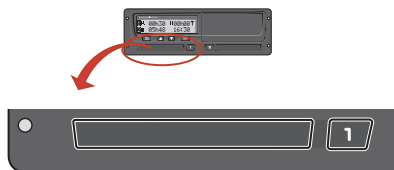

Съществуват два вида чекмеджета за карти, където поставяте вашата карта на водача.

- **Чекмедже 1** се управлява от бутона маркиран с **1** и се използва за картата на текущия водач.
- **Чекмедже 2** се управлява от бутона маркиран с **2** и се използва за картата на помощник-водача.
- **Отваряне и Затваряне** на чекмеджетата:
 - **За да отворите** – натиснете бутона и го задръжте, докато чекмеджето се отвори.
 - **Затворете** чекмеджето, като го натиснете леко.

Панел на принтера



Зад панела на принтера има принтер, който съдържа касета за хартия с хартиена ролка. Принтерът се използва например когато печатате записи от информация, съхранявана в тахографа. Хартията на принтера излиза от един малък отвор в долната част на панела на принтера.

Бутони

- Назад**
 - За придвижване назад в дадено меню
 - Връща в стандартния екран (натиснете продължително)

- Стрелка нагоре**
 - За придвижване в менюто или в набор от изгледи
 - За повишаване на дадена стойност
 - За превключване между отделни опции

- Стрелка надолу**
 - За придвижване в дадено меню или в набор от изгледи
 - За понижаване на дадена стойност
 - За превключване между отделни опции

- ОК**
 - За отваряне на менюто
 - За потвърждаване на дадено избиране
 - За придвижване хоризонтално в дадено меню
 - Изчиства дадено

съобщение или предупреждение

Екран

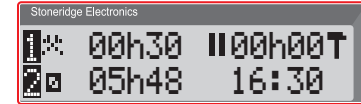

Подобно на всеки друг екран, екранът се използва по множество различни начини:

- Основно екранът се използва за показване на информация.
- Задно с четирите бутона (неномерираните бутони) екранът се използва за навигиране в системата на дадено меню.
- Екранът също така се използва и като обратна връзка, при въвеждане на информация в тахографа или промяна на настройки.

Датчик за движение

Датчикът за движение, или просто датчик, предава сигналите за движение от превозното средство към тахографа. Това е част от инсталацията на тахографа, която не трябва да се манипулира. Всеки опит за манипулиране с датчика или кабела на датчика се записва в тахографа.



- Съобщения, предупреждения и неизправности.

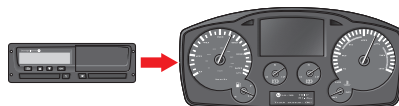

Интегриране в арматурното табло

Някои превозни средства могат да показват някоя информация от тахографа на интегриран екран. Ето примери относно типа информация, която може да се показва:

- Скорост
- Изминато разстояние
- Обобщено дневно време на шофиране
- Обобщено време на шофиране

Различни изгледи на екрана

Тахографът има два различни стандартни набора на изгледи на екрана, които лесно можете да разглеждате, като използвате бутоните със стрелки. В зависимост от двете настройки по-долу наборите от изгледи са различни.

- **DDS ВКЛ** (Поддръжка за решенията на водача ВКЛ).
- **DDS ИЗКЛ** (Поддръжка за решенията на водача ИЗКЛ).

Изгледи на екрана при DDS ВКЛ

При стандартния набор Изгледи се показва DDS, като наборът от изгледи е както следва:

- Екран по подразбиране.
- Работно време *.
- Текуща скорост.
- Оставачо време за шофиране.
- Оставачо време за почивка.
- Ферибот/влак **.

* Ако е разрешено, вижте разделите за DDS за подробности.

* Ако е активно, вижте разделите за DDS за подробности.

Изглед на екрана при DDS ИЗКЛ

DDS може да бъде деактивирано и тогава наборът от Изгледи ще съдържа следното:

- Екран по подразбиране.
- Водач 1.
- Водач 2.
- Дата и час по UTC.
- Местно време.
- Текуща скорост.

Екран по подразбиране

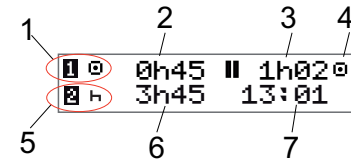

1. Текуща дейност на водача.
2. Времето на управление от последното прекъсване/отдых при управление на автомобила, в противен случай продължителността на текущата активност.
3. Обобщено време на прекъсване за водача.
4. Работен режим на тахографа (Работният режим се въвежда автоматично когато няма поставена карта или когато в тахографа бива поставена карта на водач.
5. Текуща дейност на помощник-водача.
6. Времетраене на дейността на помощник-водача.
7. Местно време.

Текуща скорост

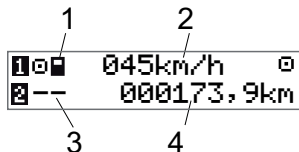

1. Тип карта, поставена в чекмедже 1.
2. Текуща скорост.
3. Тип карта, поставена в чекмедже 2.
4. Одометър.

Време останало за шофиране

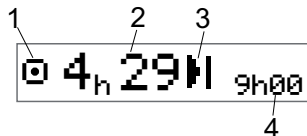

1. Показва се Преглед на времето, останало за шофиране.
2. Време за шофиране, оставащо до следващата дейност.
3. Следваща дейност (начало на ежедневиия отдих).
4. Посочва колко продължително трябва да бъде времето за почивка, за да се вземе още време за шофиране.

Оставащо време за почивка

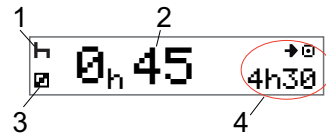

1. Текуща дейност на водача (почивка).
2. Време за почивка, оставащо докато стане налично още време за шофиране.
3. Текуща дейност на помощник-водача (налична).
4. Време на шофиране, налично след това прекъсване/почивка.

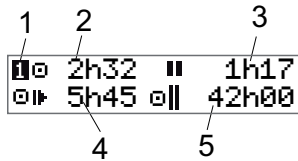
Водач 1 и водач 2

1. Сочи дали е показан водачът или помощник-водачът.
2. Времето на управление от последното прекъсване.
3. Общо време на прекъсване.
4. Дневно време на управление.
5. Обобщено време на управление по време на текущата и предната седмица.

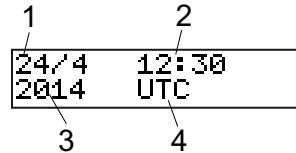
Дата и час по UTC (Универсално координирано часово време)

1. Дата.
2. UTC време (Универсално координирано часово време).
3. Година.
4. Посочва, че се използва се UTC време (Универсално координирано часово време).

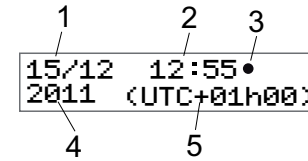
Местно време

1. Дата.
2. Местно време.
3. Икона за местно време.
4. Година.
5. Изместване на зоната на местно време.

Ферибот/влак

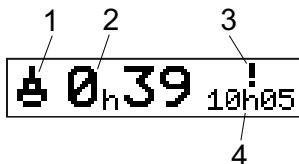

1. Представяне на ферибот/влак.
2. Оставащо време на прекъсване (макс. 1 ч).
3. Индикация, че „Време на прекъсване“ трябва да се намали, за да се впише в периода за ежедневна почивка за един 24-ч. период.
4. Оставащо време за ежедневна почивка.

Работно време

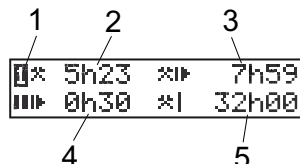



1. Индикация, че информацията за водача се показва.
2. Работно време от последното прекъсване до момента.
3. Дневно работно време.
4. Дневно време на прекъсване.
5. Седмично работно време.

Менюта

На екрана има четири главни менюта, използвани за извършване на селекции и настройки. Придвижвате се по менютата с бутоните на тахографа.

 **ОТПЕЧАТВАНЕ** Селекции за разпечатка

 **НАСТРОЙКИ** Налични настройки

 **МЕСТА** Селекция на начални/крайни места, Извън обхват или ферибот/влак

 **ИНФО** В менюто **ИНФО** вие можете да превключвате между пет различни изгледа на екрана, вижте заглавие **Меню ИНФО** на стр. 31.

Как се регистрират дейностите?

Активностите, извършени от водача и помощник-водача през деня, се регистрират на картата на водача.

Налични дейности:

- | | | |
|---|-----------------------------------|--|
| ☐ | Управление на превозното средство | По време на шофиране на превозното средство. |
| ✂ | Работа | По време на работа, когато превозното средство е в покой – например при товарене на превозното средство. |
| ☑ | Налични | Докато не работи – например, когато сте помощник-водач. |
| H | Отдых | По време на почивка |
| ? | неизвестна дейност | Няма регистриран тип дейност. |

Ръчно регистрирани дейности

Следните представляват двете главни ситуации, когато вие регистрирате ръчно дейности:

- Когато трябва да отчитате дейности без поставена карта на водач, вижте по-горе
- Ако превозното средство стои неподвижно и вие бихте искали да промените текущата активност, зададена от тахографа. Например, вие можете да промените дейността на водача от **Работа** на **Почивка**. Натиснете за кратко бутона **1** (за да направите селекциите за водача) или бутона **2** (за да направите селекциите за помощник-водача) неколккратно, докато на екрана се покаже желаната активност. **Движение** се избира винаги автоматично и не може да се променя.

Забележка!

Поради причини за безопасност на движението вие можете да управлявате тахографа само когато

превозното средство е застанало неподвижно.

Преди да започнете да управлявате автомобила

Следният сценарий описва един нормален работен ден с един водач, където:

- **Картата на водача е била извадена** в края на последния работен ден.
- **Водачът е почивал**, докато картата е била поставена.
- **Картата на водача е поставена** отново в началото на новия работен ден.

Забележка!

Картата на водача трябва да се постави в тахографа, за да се идентифицира водача. Картата на водача е лична и не може да се използва от никой друг, освен законния притежател на картата.

Поставяне на карта

Тъй като това е сценарий с един водач, използва се чекмедже за карти **1**. Ако е присъства помощник-водач, той/тя

трябва да постави картата си в чекмедже **2**.

1. Натиснете и задръжте бутон **1** на тахографа, докато чекмеджето се отвори.
2. Поставете картата, с чипа напред и нагоре.
3. Затворете чекмеджето, като леко го натиснете напред.

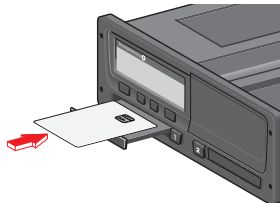

Екранът сега за момент ще покаже вашето име, времето за последното изваждане и после ще покаже:

Почивахте ли
досега?

4. Натиснете **ОК**. Екранът сега ще покаже:
Стр.край смяна
5. Изберете дестинационната държава за пътуването ви и натиснете **ОК**.

Екранът сега ще покаже:
Начало държава

6. Изберете началната държава на пътуването ви и натиснете **ОК**. Екранът сега ще покаже:
Печат на дейности?
7. Изберете дали да направите или не разпечатка на въведените данни, като изберете **ДА** или **НЕ**, и след това натиснете **ОК**.
8. Натиснете **ОК**, за да потвърдите.

Екранът сега ще покаже:

Готов за
тръгване

Сега сте готови за тръгване.

Чекмеджето за картата ще бъде заключено:

- Когато превозното средство е в движение.
- Докато тахографът е зает с обработване на карта на водач.
- Ако електрозахранването на тахографа е прекъснато.

Забележка!

Ако крайната държава (държавата-

дестинация) е била избрана когато сте извадили картата, не е необходимо да я регистриране повторно. Тахографът не напомня автоматично за начално/крайно място, ако картата е била изтеглена за по-малко от 9 часа.

Забележка!

Ако тахографът не успее да прочете картата (идентификация на картата на водача), вижте заглавие

Съобщения на екрана на стр. 66.

В края на деня

Когато шофирането се извършва за деня или когато водачът и помощник-водачът сменят местата си, картата често ще се изважда от тахографа.

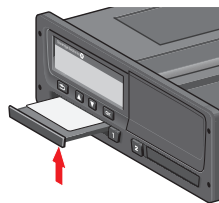

Изваждане (Изтегляне) на картата на водача

1. Натиснете бутон **1** или **2** върху тахографа.

Екранът сега ще покаже:

**Стр. край смяна
Португалия**

2. Изберете вашата крайна държава и натиснете **OK**, за да продължите. Данните се запаметяват върху картата и чекмеджето се отваря.
3. Притиснете леко нагоре картата през отвора отдолу в чекмеджето или натиснете ръба на чекмеджето надолу до поемане на картата на водача.
4. Затворете чекмеджето, като леко го натиснете напред.

Забележка!

Не можете да извадите картата, докато:

- Шофирате
- Данните на картата се обработват
- (в превозните средства ADR) когато запалването е **ИЗКЛЮЧЕНО**

Данни, запаметени на картата

Всички дейности, такива като работа, управление на автомобила и почивката се регистрират както на картата на водача, така и в тахографа. При управление на автомобила картата трябва да бъде поставена в тахографа и ако смените превозното средство, трябва да носите картата си с вас в другото превозно средство. Картата може да се поставя на всички цифрови тахографи без значение на марката. Като следствие, вие винаги ще имате актуализирани данни за водача на картата си.

Картата на водача съхранява данни до ограничението на вътрешната ѝ памет, нормално 28 дни минимум. След това ограничение новите данни ще бъдат записвани съответно върху най-старите.

Сценарий с двама водачи

Картата на настоящия водач винаги трябва да бъде поставена в чекмедже **1**, а тази на помощник-водача - в чекмедже **2**. Когато водачите разменят местата си,

те трябва също така и да разменят картите си, така че времето на управление на автомобила да се регистрира върху картата на текущия водач.

Начални и крайни места

В началото и края на работния ден тахографът трябва да знае и двете места: началното място и крайното място на пътуването.

Вие можете да регистрирате местата по всяко време на деня (също така по време на процедурата на ръчно въвеждане). При изваждане на картата на водача на вас ще ви бъде зададен въпрос относно въвеждането на крайното място.

За да регистрирате местата по време на работния ден, направете следното:

1. Натиснете **ОК**, за да се покаже менюто.
2. Изберете:
МЕСТА
3. Натиснете **ОК** и се придвижете до:
Начално място
4. Натиснете **ОК** и изберете мястото.
5. Натиснете **ОК**, за да потвърдите.
6. За да регистрирате дестинационното място, изпълнете същата процедура отново, но без да се придвижвате до:
Крайно място

7. Натиснете **ОК**, за да потвърдите дестинационното място. Вашите места са регистрирани.

При поставяне на картата

Когато сте извършили дейности без поставена карта на водача, ще ви се наложи да регистрирате тези дейности ръчно. Ние приемаме, че вие регистрирате дейностите следващия път, когато поставяте картата на водача. Отбележете си, че всички дейности се въвеждат по местно време.

Ръчно въведени данни

Следният сценарий описва ситуация, при която трябва да извършите ръчни въвеждания на данни (когато картата ви е поставена). Отбележете си, че вие най-вероятно няма да можете да получите същото представяне на екрана ви.

- **Петък в 15:23 18/3 2011:** Вие сте пристигнали и сте извадили картата на водача.
- **От 15:23 до 18:00:** Вие сте извършвали друга работа.
- **От 18:00 и през уикенда до 08:00 в понеделник 21/3:** Вие сте почивали.

- **От 08:00 до 08:40:** Вие сте били на разположение.
- **От 08:40 до 09:37:** Вие сте изпълнявали друга работа с неотчетено време. Неотчетеното време е това време, което не трябва да се регистрира на картата на водача, например при шофиране с аналогов тахограф.
- **Понеделник в 09:37 21/3 2011:** Вие поставяте картата на водача.

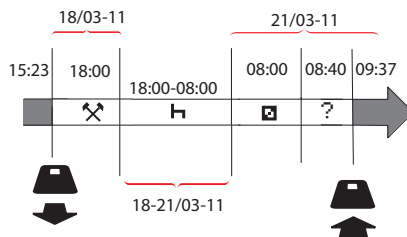

За да регистрирате ръчни въвеждания съгласно сценария по-горе, направете следното:

1. Поставете картата на водача. Екранът сега ще покаже:
Почивахте ли досега?

2. Изберете **НЕ** и натиснете **ОК**. Екранът сега ще покаже:
Добави дейн. ръчно?
3. Натиснете **ОК**. Дисплеят сега ще покаже датата и часа на последното изваждане на картата заедно със следното:
Край смяна

Сега ще регистрирате другата работа, която сте изпълнили на 18/3.

4. Маркирайте **X** символа.



5. Натиснете **ОК**.



6. Датата 18/03 е точна, но 21/3 от дясната страна трябва да се промени на **18/03**. Променете я, като превъртите назад до **18/03**, използвайки бутоните-стрелки.



7. Натиснете **OK**, за да потвърдите.
 8. Променете времето (часа) на **18**, като превъртите напред до **18:37** и натиснете **OK**.



9. Променете минутите на **00**, като превъртите напред до **18:00** и натиснете **OK**.



10. Натиснете отново **OK**, за да потвърдите. Дисплеят сега ще покаже датата и часа, когато другата работа е била приключена съвместно с:

край
смяна

Сега ще регистрирате времето, когато сте почивали.

11. Маркирайте символа за почивка **H** и натиснете **OK**.



12. Натиснете **OK**, за да потвърдите датата (**21/03**, която вече е правилна).
 13. Променете часа, като превъртите до **08** и натиснете **OK**.
 14. Променете минутите, като превъртите до **08:00** и натиснете **OK**.
 15. След като почивката е била по-дълга от девет часа, на екрана ще се появи следното.

Начало държава

16. Изберете началната държава и натиснете **OK**.
 17. Натиснете отново **OK**, за да потвърдите. Датата и часът, когато почивката е приключила, се показва на екрана заедно със следното:

начало смяна

Сега ще регистрирате времето, когато сте били на разположение.

18. Маркирайте наличния символ **□** и натиснете **OK**.

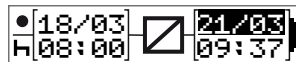

19. Натиснете **OK**, за да потвърдите датата (**21/03**), която вече е правилна.
 20. Променете часа, като превъртите до **08** и натиснете **OK**.

21. Променете минутите, като превъртите до **08:40** и натиснете **OK**.
 22. Натиснете отново **OK**, за да потвърдите. Датата и часът, когато наличния период е бил приключен, сега се показват заедно със следното:

начало смяна

Сега ще регистрирате вашата работа с неотчетеното време. Това *няма* да се регистрира на картата на водача.

23. Маркирайте символа **?** и натиснете **OK**.

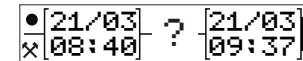

24. Показват се времето между последната дейност (неотчетеното време) и времето, когато картатата е била поставена, което е правилно). Натиснете **OK**, за да потвърдите.
 25. Натиснете отново **OK**, за да потвърдите.

Сега сте регистрирали цялата работа, почивката, наличното време и неотчетеното време за периода, когато не е била поставена карта. На екрана ще се покаже следното:

Печат на дейности?

26. Изберете дали да направите или не разпечатка на въведените данни, като изберете **ДА** или **НЕ**. Ние приемаме, че вие няма да правите разпечатка (за информация относно разпечатките, вижте раздел заглавие **Разпечатки** на стр. 38).
27. Натиснете **ОК**. На екрана се показва следното:

Потвърждаване на въведените данни?

28. Натиснете **ОК**, за да потвърдите и да запишете въведените данни. Сега на екрана ще се покаже следното:

Готов за тръгване

Промяна на ръчно въведени данни

Вие можете да се върнете и да промените ръчните въвеждания, като използвате бутона **Назад** във всеки един момент.

Вие можете да направите промени най-късно преди да отговорите с: **ДА** на въпроса:

Потвърждаване на въведени данни?

1. Изберете **НЕ** и натиснете **ОК**.
2. Изберете следното:
Смени във. данни?
3. Натиснете **ОК** и първото ръчно въвеждане ще се покаже отново.
4. Навигирайте до въведените данни, които ще променят. Изпълнете промените съгласно процедурата по-горе.

Изчистване на всички въведени данни

За да започнете отново, направете следното, когато на екрана бъде показана следната информация:

Потвърждаване на въведени данни?

5. Изберете **НЕ** и изберете:
Изчистване на всички въведени данни
6. Натиснете **ОК** и регистрирайте новите въведени данни съгласно процедурата по-горе.

Забележка!

Ръчният режим ще бъде затворен, когато започне шофирането или когато няма взаимодействие с тахографа в продължение на 1 или 20 минути, в зависимост от настройките.

Избор на дейност

Когато превозното средство е в спряно положение, следните типове дейности могат да се избират ръчно за водача и помощник-водача.

✂ Работа

┌ Отдых

▣ Налични



1. Докато картата е още в тахографа, натиснете за кратко бутона (1/2). Ако вие сте водачът, трябва да използвате бутона (1), а ако сте помощник-водач, трябва да използвате бутона (2).
2. Натиснете за кратко отново, докато на екрана се покаже правилния символ.
3. Изчакайте тахографът да превключи обратно в избрания изглед (който преди това сте избрали).

Директива за работното време (ДРВ)

Тази версия на цифровия тахограф Stoneridge поддържа Директивата за работното време (2002/15/ЕО) на ЕС.

DDS при сценарии с водачи

DDS включва както Директива за работно време, така и режима ферибот/влак в изчисленията.

DDS е описан в сценарий за шофиране, който се състои от следните компоненти:

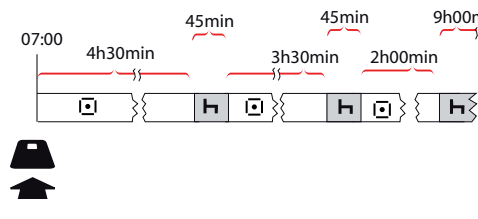

Главната част от този сценарий ще бъде описана по-долу заедно с Прегледа на оставащото за шофиране време.

Започване на шофиране с поддръжка за решенията на водача (DDS)

Да приемем, че вие започвате да шофирате сутринта напр. в 7 сутринта. На илюстрацията по-долу вие поставяте картата и започвате шофирането в същото време (А).

Съгласно настоящите разпоредби вие имате право да шофирате в продължение на 4 часа и 30 минути преди да направите едно прекъсване от 45 минути (или 15 + 30 минути). Краят на обобщеното време на шофиране е маркирано със символа от позиция (В).

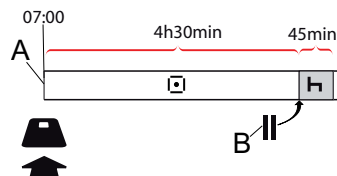

Време останало за шофиране

DDS регистрира и следи времето ви на шофиране и показва времето, останало за шофиране.

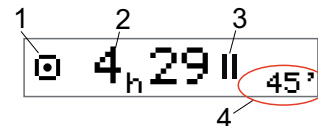

1. Иконата сочи, че това е Преглед на времето, останало за шофиране.
2. Вие можете да шофирате в продължение на 4 часа и 29 минути преди да ви се наложи да вземете прекъсване.
3. Следващата изисквана дейност ще бъде прекъсване.
4. Следващото изисквано прекъсване трябва да бъде минимум 45 минути.

Предупреждение и предварително предупреждение

Когато за шофиране остават 15 минути, тахографът ще даде Предварително предупреждение. Едно предупреждение ще бъде направено когато трябва да спрете да шофирате.

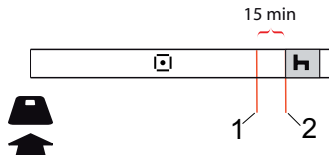

1. Предварително предупреждение - ще бъде показано 15 минути преди да е изминало времето, останало за шофиране.
2. Предупреждение - ще бъде показано, когато времето, останало за шофиране, е изтекло.

Вземане на почивка

Подобно на Преглед на времето, останало за шофиране, DDS ще представи определен Преглед на времето, останало за шофиране, когато сте в почивка.

45min

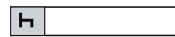

Това е първата почивка след 4,5 часа управление на автомобила.

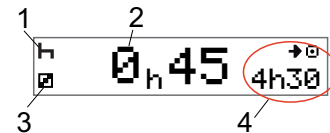

1. Водачът почива.
2. Оставашото време за почивка е 45 минути.
3. Наличността е дейност, избрана за помощник-водача.
4. Вие можете да шофирате в продължение на 4 часа и 30 минути след като приключите почивката си.

Към края на деня

В края на деня, следващата дейност вместо това се е променила в Ежедневна почивка.

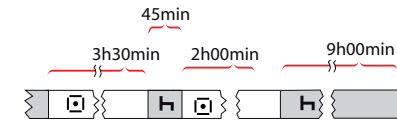

След един ден с: 4,5 часа шофиране, 45 минути прекъсване, 315 часа шофиране, 45 минути прекъсване и накрая шофиране в продължение на 1 час и 28 минути, се показва следното.

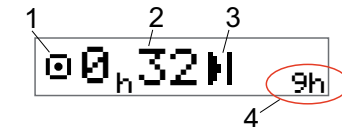

1. Иконата сочи, че това е Преглед на времето, останало за шофиране.
2. Вие можете да шофирате в продължение на 32 минути преди да ви се наложи да вземете прекъсване.
3. Иконата, показваща следващата изисквана дейност, ще бъде Ежедневната почивка.

4. Която ще сочи, че вие ще трябва да вземете 9-часова почивка.

Ограничение върху ежеседмичното време на шофиране

Когато ограничението върху ежеседмичното време на шофиране наближи, този изглед ще има следния вид:

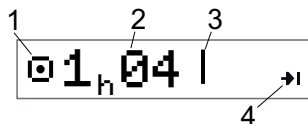

1. Иконата сочи, че това е Преглед на времето, останало за шофиране.
2. Време, останало за шофиране тази седмица.
3. Икона, показваща, че вие трябва да изпълните вашата Седмична почивка.
4. Иконата, посочваща, че вие трябва да изчакате до следващата седмица, за да получите повече време за шофиране. Трябва да изчакате до следващата седмица по универсалното координирано часово време.

Ограничение на календарното време

Преглед на останалото време за шофиране ще покаже това, когато следващата изисквана дейност ще представлява един ежеседмичен тест:

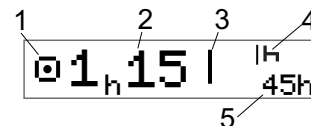

1. Иконата сочи, че това е Преглед на времето, останало за шофиране.
2. Време, останало за шофиране тази седмица.
3. Икона, показваща, че вие трябва да изпълните вашата Седмична почивка, за да получите повече време за шофиране.
4. Икона, показваща Седмичната почивка, която трябва да започне веднага след изтичане времето на шофиране.
5. Показва продължителността на почивката (45 часа).

Сценарий с ферибот или влак

Когато правите ежедневната си почивка във връзка с пътуване с ферибот или влак, има възможност да прекъснете почивката два пъти за качване и слизане от ферибота или влака. За да може DDS да изчисли правилно ежедневната почивка, влезте в специалното условие „Ферибот/влак“ точно преди да се качите/слезете от ферибота/влака, както е показано на следващата илюстрация.

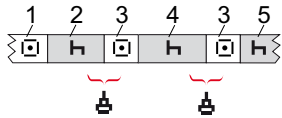

1. Управление до ферибот/влак
2. Почивка на чакалния на ферибота/влака.
3. Управление при качване/слизане от ферибота/влака.
4. Почивка при пътуване с ферибот/влак.
5. Продължаваща почивка след пътуване с ферибот/влак.

Общото прекъсване на времето за управление (3 и 3) не трябва да бъде продължително от 60 минути.

Активиране на условие ферибот/влак

За да активирате условие ферибот/влак (когато чакате на опашката или на самия ферибот/влак):

1. Натиснете **ОК**, за да се покаже менюто.
2. Изберете:
МЕСТА
3. Натиснете **ОК** и изберете:
ферибот/влак
4. Натиснете **ОК**, за да потвърдите. Дейността ферибот/влак е активирана.

Изгледът „ферибот/влак“ (вижте заглавие **Ферибот/влак** на стр. 16) ще се покаже автоматично, ако условията са подходящи за „ежедневна почивка, прекъсната от ферибот/влак“

Забележка!

Не забравяйте, че дейността пак

трябва да се промени на почивка след качването на ферибота.

За повече информация вижте и заглавие **Данни и спецификации** на стр. 94.

Управление на автомобила извън обхват

Някои условия на шофиране не изискват записване на времето в тахографа, например шофиране в страни, където не съществува такова законодателство. Този режим на шофиране се нарича извън обхват.

За подробна информация, вижте регламентите на ЕС 561/2006 за тахографи и националните нормативни разпоредби.

За да активирате или деактивирате режима "Извън обхват":

1. Натиснете **ОК**, за да се покаже менюто.
2. Изберете:
МЕСТА
3. Натиснете **ОК** и изберете:
Извън обхват
4. Натиснете **ОК**.

- Ако включите режима "Извън обхват", Изгледът на екрана по подразбиране ще покаже:

ИЗВЪН

Режимът "Извън обхват" се активира:

- Ако вие изключите режойма "Извън обхват", екранът ще покаже:

Край на
Извън обхват?

5. Натиснете **ОК**, за да потвърдите. Режимът "Извън обхват" е деактивиран.

Още относно времето, останало за шофиране

Прегледът на времето, останало за шофиране, може да съдържа различна информация по време на даден сценарий на шофиране.

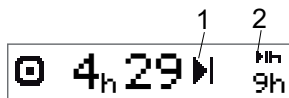

Следната пиктограма може да бъде показана на позиция (1) и да има следното значение:

- | | | |
|---|---|--|
| ■ | Време за отдых | 45 или 15 + 30 мин. |
| ■ | Време за ежедневен отдых | 11 или 9 часа |
| | Достигнато е ограничението за времето на ежеседмичен отдых или ежеседмично време на шофиране. | 45 или 24 часа или изчакайте до следващата седмица |
| | достигнато ограничението от 2-седмично време на шофиране | Изчакайте до следващата седмица |

Ако е показана пиктограма (2), тя има следното значение:



Ежедневният отдых трябва да започне незабавно когато оставащото време е нула.

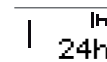

Ежеседмичният отдых трябва да започне незабавно когато оставащото време е нула.



Работното време е причината за следващото прекъсване или почивка.

Изчисления и ограничения на DDS

Справочният раздел съдържа по-подробно описание на изчисленията и ограниченията на DDS. Вижте заглавие **Данни и спецификации** на стр. 94.

Период на наличност (РОА)

В изчисленията на DDS

В режима „Поддръжка за решенията на водача“ РОА може да се изчислява като прекъсване (ДА) или да не се изчислява като прекъсване (НЕ).

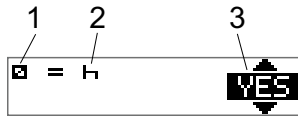

1. Пиктограма за наличността.
2. Пиктограма за прекъсването.
3. Командата може да се превключва между ДА (РОА се изчислява като прекъсване) и НЕ (РОА *не* се изчислява като прекъсване).

В изчисленията за ДРВ

Поради различните разпоредби в Европейския съюз периодът на наличност може да се изчислява като *прекъсване* или като *работа*.

В режима „Директива за работното време“ РОА може да се изчислява като работа (ДА) или да не се изчислява като работа (НЕ).

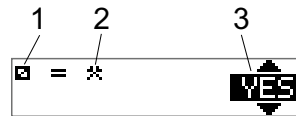

1. Пиктограма за наличността.
2. Пиктограма за работа.
3. Командата може да се превключва между ДА (РОА се изчислява като работа) и НЕ (РОА *не* се изчислява като работа).

Меню ИНФО

При избор на менюто Инфо присъстват следните Изгледи:

- Обобщено време на шофиране за водач 1.
- Обобщено време на шофиране за водач 2.
- Местно време.
- Дата и час по UTC.
- Вариант и идентификационен номер на софтуера на SE 5000.
- Блокиране на превозвача.
- Време за изтегляне на данни и калибриране.
- Преглед на календарното време, оставащо за почивка.

Забележка!

Менюто Инфо е налично само когато превозното средство е неподвижно.

Как да стигнете до менюто ИНФО

Вие можете да стигнете до менюто INFO по следния начин:

1. Натиснете **OK**, за да се покажат менютата.
2. Изберете:
ИНФО
3. Натиснете **OK**.

Сега можете да използвате бутоните със стрелки за придвижване между различните изгледи.

Календарно време, оставащо до почивката

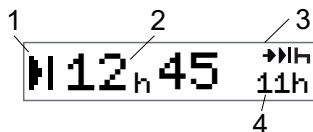

1. Икона за календарното време до почивката.
2. Календарно време, оставащо до началото на почивката
3. Икона, показваща, че следващата почивка трябва да бъде ежедневна почивка.
4. Посочва колко дълго ще бъде оставащото време (в този случай 11 часа).

Обобщено време на шофиране за водач 1/2

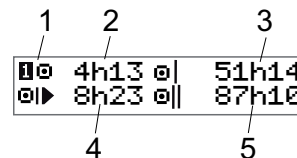

1. Водач 1 (за помощник-водача има подобен екран).
2. Непрекъснато време на шофиране.
3. Обобщено ежеседмично време на шофиране.
4. Обобщено ежедневно време на шофиране.
5. Обобщено време на шофиране за две седмици.

Време за изтегляне на данни и калибриране

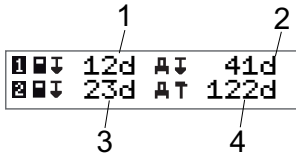

1. Дни, оставащи до прехвърлянето на данните от картата на водач 1.
2. Дни, оставащи до изтеглянето на данни от тахографа.
3. Дни, оставащи до прехвърлянето на данните от картата на водач 2.
4. Дни, оставащи до калибрирането на тахографа.

Вариант

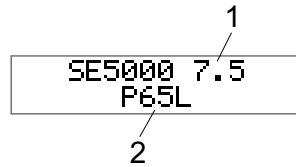

1. Вариант SE5000.
2. Идентификационен номер на софтуера.

Блокиране на превозвача

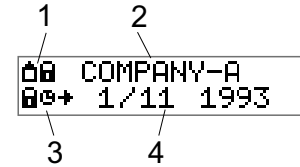

1. Комбинация от пиктограми за блокирания на превозвача.
2. Име на превозвач с активно блокиране.
3. Блокиране с индикация с пиктограми в часа на стартиране.
4. Дата, на която данните на превозвача са били блокирани.

Настройките за водача

Водачът може да прави следните настройки:

- Промяна на езика
- Активира/деактивира представянето на DDS
- Активира/Деактивира предупрежденията за DDS
- Промяна на времето
- Промяна на местно време
- Ляно часово време
- Обръщане цветовете на екрана
- Преглед на регистрационния номер на превозното средство (VRN))
- Активира/деактивира представянето на ДРВ

Промяна на езика

По подразбиране, езикът на картата на водача се използва на тахографа и върху разпечатките, но вие можете да промените използвания език.

Ако промените езика, новият език ще се запише само в тахографа, а не на картата на водача.

1. Натиснете **ОК**, за да се покаже менюто.
2. Изберете:
НАСТРОЙКИ
3. Натиснете **ОК** и изберете:
Език
4. Натиснете **ОК** и изберете желаня език.
5. Натиснете **ОК**, за да потвърдите. Езикът е променен.

Представяне на DDS ВКЛ/ИЗКЛ

По подразбиране поддръжката на решения на водача (DDS) е активирана (ВКЛ), но тя може да се изключва ИЗКЛ, което означава, че не само представянето бива изключено, но също така и всички предупреждения, свързани с DDS.

1. Натиснете **ОК**, за да се покаже менюто.
2. Изберете:
НАСТРОЙКИ
3. Натиснете **ОК** и изберете:
DDS настройки
4. Натиснете **ОК** и изберете:
DDS активиране
5. Изберете **ИЗКЛ**, за да деактивирате представянето на DDS.
6. Натиснете **ОК**, за да потвърдите. Представянето на DDS сега е деактивирано.

DDS предупреждения ВКЛ/ИЗКЛ

По подразбиране предупрежденията за DDS (Поддръжка за решенията на водача) са активирани (ВКЛ), но те могат и да се изключват (ИЗКЛ).

1. Натиснете **ОК**, за да се покаже менюто.
2. Изберете:
НАСТРОЙКИ
3. Натиснете **ОК** и изберете:
DDS настройки
4. Натиснете **ОК** и изберете:
Предупреждения за DDS
5. Изберете **ИЗКЛ**, за да деактивирате предупрежденията за DDS.
6. Натиснете **ОК**, за да потвърдите. Предупрежденията за DDS сега са деактивирани.

Промяна на времето

Всички дейности на тахографа се регистрират в UTC (Универсално координирано време), което повече или по-малко съответства на времето по Гринвич (Greenwich Mean Time). Времето не се настройва автоматично за лятно/зимно часово време (дневно икономично време/нормален режим).

Вие можете да промените универсалното координирано време с по една минута на седмица (плюс или минус) и това може да бъде важно, особено когато се местите от едно превозно средство на друго.

Ако часът се отклонява с повече от 20 минути, тахографът трябва да се калибрира от център за техническо обслужване на цифрови тахографи.

1. Натиснете **ОК**, за да се покаже менюто.
2. Изберете:
НАСТРОЙКИ
3. Натиснете **ОК** и изберете:
UTC време (Универсално координирано часово време).

4. Натиснете **ОК**.
5. Променете времето, като използвате бутоните със стрелки.
6. Натиснете **ОК**, за да потвърдите. Времето е променено.

Промяна на местно време

Местното време е текущото часово време в конкретна държава. Местното време се показва само като информация върху екрана и върху някои разпечатки. Местното време се задава ръчно и може да се настройва на стъпки от 30 минути.

1. Натиснете **ОК**, за да се покаже менюто.
2. Изберете:
НАСТРОЙКИ
3. Натиснете **ОК** и изберете:
МЕСТНО ВРЕМЕ
4. Натиснете **ОК**.
5. Променете времето, като използвате бутоните със стрелки.
6. Натиснете **ОК**, за да потвърдите. Местното време е променено.

Лятно часово време

В страните от ЕС последната неделя на март и октомври тахографът ще ви напомня, че трябва да смените местното време съгласно лятното часово време (местно лятно/зимно време).

1. Когато са необходими настройки, екранът ще покаже:
Ново време?
2. Натиснете **ОК**, за да потвърдите. Местното време е променено.

Обръщане цветовете на екрана

За екрана са налични два режима: тъмен фон със светъл текст или светъл фон с тъмен текст.

1. Натиснете **ОК**, за да се покаже менюто.
2. Изберете:
НАСТРОЙКИ
3. Натиснете **ОК** и изберете:
Обръщане на екрана
4. Натиснете **ОК**, за да потвърдите. Екранът е обърнат.

За да възстановите първоначалната настройка на екрана, следвайте същата процедура, но изберете **НЕ** при стъпка 3.

Преглед на регистрационния номер на превозното средство

Регистрационният номер на превозното средство (VRN) може да бъде видян от водача, но има нужда от карта на компанията, за да се види, вж. заглавие

Задаване на регистрационния номер на превозното средство (VRN) на стр. 52.

1. Натиснете **ОК**, за да се покаже менюто.
2. Изберете:
НАСТРОЙКИ
3. Натиснете **ОК** и изберете:
Рег. Номер
4. Натиснете **ОК**, за да потвърдите.
Показва се регистрационният номер на превозното средство.

Енергоспестяващ режим

Когато запалването е изключено, тахографът влиза в енергоспестяващ режим десет минути след последното взаимодействие. В енергоспестяващ режим екранът е изключен.

Екранът ще се включи отново когато:

- Натиснете който и да е бутон веднъж
- Включите запалването
- Теглите превозното средство

Грижа за тахографа

За да осигурите продължителна и безотказна експлоатация на тахографа:

- Дръжте чекмеджетата винаги затворени и ги отваряйте само за поставяне и изтегляне на карта.
- Не поставяйте предмети в чекмеджетата, когато те са отворени, в противен случай те могат да се повредят.
- Поддържайте тахографа чист.
- Почиствайте замърсен тахограф с влажна мека кърпа.

Грижи за картите

Боравете внимателно с картата си и си отбележете следното:

- Не огъвайте и не прегъвайте картата.
- Уверете се, че по контактните повърхности на картата няма прах и замърсявания.
- Почистете я с мека влажна кърпа, ако това е необходимо.
- Пазете я от увреждане

Ащо картата бъде повредена, изгубена или открадната

Ако картата е повредена, изгубена или открадната, собственикът трябва да заяви нова карта за подмяна от отговорната инстанция в държавата, където е била издадена картата.

Ако дадена карта бъде открадната или ако собственикът подозира, че някакво неупълномощено лице има достъп до картата, собственикът трябва да докладва за инцидента на местната полиция и да получи номер на полицейския доклад.

На водач без валидна карта на водач не се позволява да шофира превозно средство, оборудвано с цифров тахограф.

Разпечатки

Можете да преглеждате информацията, съхранявана в тахографа и на картите на водачите, като я разпечатате на хартия или като я изведете на екрана.

Съществува голям брой различни представяния, за които можете да прочетете повече в раздела заглавие

Примери на разпечатка на стр. 80

Разпечатани данни върху хартия

1. Натиснете **ОК**, за да се покаже менюто.
2. Изберете:
ОТПЕЧАТВАНЕ
3. Натиснете **ОК**.
4. Изберете типа на разпечатката, която ще правите, и след това натиснете **ОК**.
5. Някои типове разпечатки изискват спецификация на картата на водача и дата. В този случай екранът ще покаже следното:

Изберете карта 1 или 2

- Изберете **1**, за да направите разпечатка за картата на настоящия водач или **2**, за да направите разпечатка за картата на помощник-водача. Екранът сега ще покаже:

Изберете датата 09/11
2011

- Изберете желаната дата, като използвате бутоните-стрелки, и натиснете **ОК**.
 - Изберете:
- печатащо устройство
- Натиснете **ОК**. Екранът сега ще покаже:
- Принтерът
е зает
- Изчакайте съобщението да бъде изчистено и след това издърпайте разпечатката нагоре, за да я откъснете. (Ако искате да отмените процеса, натиснете и задръжте бутона )

Забележка!

За да избегнете засядане на хартия,

уверете се, че слотът на касетата с хартия не е блокиран.

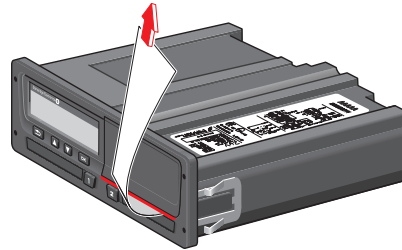

Преглед на данните върху екрана

- Натиснете **ОК**, за да се покаже менюто.
- Изберете:
ОТПЕЧАТВАНЕ
- Натиснете **ОК**.
- Изберете типа на разпечатката, която ще правите, и след това натиснете **ОК**.
- Някои типове разпечатки изискват спецификация на картата на водача и дата. В този случай екранът ще покаже следното:
Изберете карта 1 или 2

- Изберете **1**, за да направите разпечатка за картата на настоящия водач или **2**, за да направите разпечатка за картата на помощник-водача. Екранът сега ще покаже:

Изберете дата

- Изберете желаната дата, като използвате бутоните-стрелки, и натиснете **ОК**.
- Изберете:
екран

7. Натиснете **ОК**. Превъртете през данните, като използвате бутоните-стрелки, и след това натиснете **ОК**, за да се върнете.

Смяна на ролката хартия

Забележка!

За да избегнете възникване на неизправности, използвайте само хартия, одобрена от компанията Stoneridge.

1. Натиснете горния ръб на предния панел. Панелът се отваря.



2. Задръжте долния ръб на панела и внимателно издърпайте касетата.

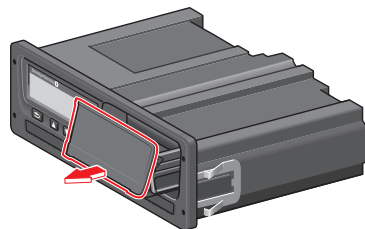

3. Обиколете хартията около задната част на касетата за хартия и я насочете напред, като премине долния ръб на панела.

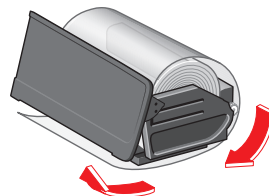

4. Вмъкнете хартията в принтера.
5. Плъзнете касетата с хартията в тахографа и натиснете долната част на панела, за да затворите.

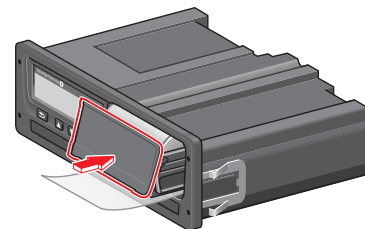

6. Дръпнете хартията нагоре и я откъснете.

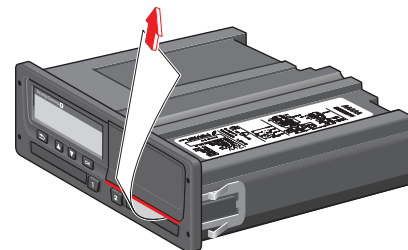

Част за компанията

Частта за компанията съдържа информация специално за собствениците на превозното средство и компаниите, които носят определени отговорности, описани в следните главни секции:

- **Инспекция на превозвача** – превозвачът е длъжен да провежда инспекции на тахографа и да води документация.
- **Инспекция на центъра за техническо обслужване** – превозвачът е длъжен да администрира инспекцията на даден център за техническо обслужване на тахографа и да съхранява документацията от инспекцията.
- **Блокиране и разблокиране на данни** – превозвачът може да блокира определени данни, за да направи данните недостъпни за неупълномощени лица. Това заедно с една функция за повторно задаване (отключване на данни) е описано тук.
- **Изтегляне на данни** – превозвачът е длъжен да изтегля данните на тахографа.
- **Карта на превозвача** – съдържа информация за картата на превозвача.
- **Настройки за превозвача** – няколко настройки са достъпни само за персонала на превозвача и тези настройки се намират тук.

Забележка!

Превозвачът трябва да се увери, че всички негови превозни средства с товароподемност над 3,5 тона са оборудвани с

цифрови тахографски системи
съгласно регламентите на ЕС и
националните законодателства.
Картата на компанията е лична и не
може да се използва от никой друг,
освен законния притежател на
картата.

Инспекция на компанията

Инспекцията на компанията трябва да гарантира, че:

- Номерът на типово одобрение е правилен.
- Универсалното координирано часово време (UTC) е точно с по-малко от 20 минути.
- Тахографът е в рамките на правилния интервал на калибриране.
- Монтажната табелка е валидна по време и не е счупена.

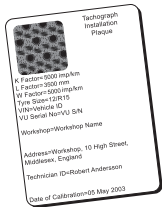

- Саморазрушаващият се стикер не е скъсан.

Инспекцията на компанията трябва да гарантира също, че:

- Запометените калибриращи фактори съответстват на това, което е написано на монтажната табелка.
- Съхраняваните в тахографа параметри на превозното средство (Идентификационен номер на превозното средство [VIN] и регистрационен номер на превозното средство [VRN]) съответстват на реалните данни на превозното средство.
- Тахографът не демонстрира никаква видима повреда.

Поддържане на дневник

Поддържайте дневник от инспекциите на компанията.

Неуспешна инспекция

Ако има несъответствия в някой от елементите, включени в инспекцията на превозвача, или ако има някакви съмнения относно инспекцията на превозвача, превозното средство трябва да премине инспекция в център за техническо обслужване на цифрови тахографи.

В противен случай това ще доведе до решение, че компанията нарушава регламентите за тахографи на ЕС, ЕИЗ и АЕТИ и превозното средство, в което е монтиран тахографът, ще бъде невалидно за експлоатация.

Забележка!

Посъветвайте се със съответния държавен орган за националните разпоредби

Инспекция на центъра за техническо обслужване

Монтажът на тахографа трябва да преминава инспекция от центъра за техническо обслужване всяка втора година. Отговорност на превозвача е администрира тази инспекция и да се грижи за записите от инспекцията (провеждана в определен център за техническо обслужване на цифрови тахографи).

Монтажната табела, залепена до тахографа, показва датата, на която е извършена инспекцията.

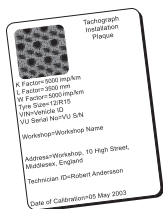

Забележка!

При огледа монтажната табелка трябва да бъде валидна и да не е счупена.

Уверете се, дали информацията в сертификата за тестване на тахографа, получен от център за техническо обслужване, е точна.

Компанията трябва да се погрижи за следните записи:

- Сертификатите за тестване, издадени от центъра за техническо обслужване.
- Сертификати за невъзможност за изтегляне на данни, вж. заглавие **Прехвърляне - защо?** на стр. 47.

Данните трябва да са налични в случай на проверка от правоохранителните органи или одит.

Данни от заключване/отключване

Собственикът на превозвача може да блокира определени данни в тахографа, за да ги направи недостъпни за неупълномощени лица.

Препоръчваме блокирането на данни да се извърши преди използването на тахографа. Ако заключването на данни бъде изпълнено в един по-късен момент, всички данни до този момент ще бъдат отключени и налични.

Продажба на превозното средство

В случай на продажба на превозното средство трябва да бъде изпълнена процедура на отключване на данните преди превозното средство да бъде предадено на новия собственик. Ако това не бъде направено, съществува риск от разбъркване при съхраняване на данните.

Когато се поставя карта на превозвача

Когато се поставя карта на превозвача, SE5000 автоматично ще пита дали блокирането на превозвача трябва да се активира.

Блокиране на превозвача

Ако поставената карта вече има активно блокиране, въпрос няма да се задава.

1. Изберете **ДА** и натиснете **ОК**.
За кратко се появява следния екран:

Заключване завършено

По-късно можете по всяко време да видите състоянието на блокирането/разблокирането, като изберете менюто ИНФО – вижтезаглавие **Как да стигнете до менюто ИНФО** на стр. 32.

Все още има заключване на друга компания

Ако има направено заключване и все още има друга заключена компания, тахографът автоматично извършва отключването на предишната компания. Няма да има загуба на данни за която и да е компания

Заклучване на данни

Ако данните на превозвача не са блокирани, менюто за блокиране ще се покаже след поставянето на картата на превозвач. Освен това блокирането може да се извърши по всяко време.

1. Натиснете бутона **ОК**, за да се покаже менюто на тахографа.
2. Изберете:

БЛОКИРАНЕ КОМП.

3. Натиснете **ОК**.

Екранът сега ще покаже:

**Блокиране
на превозвача**

5. Изберете **ДА** и натиснете **ОК**.

За кратко се появява следния екран:

**Заклучване
завършено**

Ако последното отключване е било извършено от настоящата компания, то това отключване ще се отмени и заключването ще се продължи до датата и часа за предишното заключване.

Забележка!

Тахографът може да обработва максимум 255 заключвания на

превозвач. След това най-старото заключване на компанията ще бъде премахнато.

Отключване на данни

Отключването трябва да се извърши преди тахографът да бъде прехвърлен на друга компания или ако има риск от записване на данните на следващата компания. Ако отключването бъде забравено, данните няма да се отключат дотогава, докато следващата компания не извърши заключване.

1. Поставете карта на компанията в чекмедже 1 или 2. Тахографът автоматично влиза в работен режим на превозвач.

Ако са поставени две карти на компанията, последната поставена ще бъде извадена.

2. Натиснете бутона **ОК**, за да се покаже менюто на тахографа.
3. Изберете:

БЛОКИРАНЕ КОМП.

4. Натиснете **ОК**.
5. Изберете **ДА** и натиснете **ОК**.

Екранът сега ще покаже:

**Разблокиране
на превозвача**

6. Изберете **ДА** и натиснете **ОК**, за да изпълните заключването.

За кратко се появява следния екран:

**Завършено
отключване**

Прехвърляне - защо?

Наличното пространство върху картите и в тахографа е ограничено и когато паметта е пълна, информацията ще бъде заменена с новата информация и следователно ще бъде загубена завинаги.

За да избегнете това и за да защитите картата и данните в тахографа, е необходимо често да прехвърляте информацията. Това означава, че данните трябва да бъдат прехвърляни от картата/тахографа върху записващо устройство извън превозното средство.

Данните трябва редовно да се прехвърлят. Отбележете си, че прехвърлянето не унищожава никакви данни. Данните се изтриват (унищожават) само когато когато върху нея бъде записана нова информация или при пътно-транспортно произшествие.

Забележка!

Консултирайте се със съответните власти за повече информация.

Оборудване

Прехвърлянето на запамените данни от паметта на тахографа или от поставена карта на водач се извършва чрез свързване на оборудване за прехвърляне на данни. За оптимални резултати Stoneridge Electronics препоръчва OPTAC. Може да се използва и друго оборудване за прехвърляне на данни, съвместимо с протокола, упоменат в законовия документ 1360/2002, Приложение 7.

Възможно е също така дистанционно прехвърляне, но то не е описано тук.

Множество типове оборудване могат да изтеглят директно данни от карти, които биват поставяни в чекмедже за карти на въпросното оборудване.

Оборудването, използвано за изтегляне на данни, ще генерира цифров подпис, който ще се съхранява заедно с изтеглените данни.

Процедура по прехвърляне на данните

Забележка!

Ако карта на водач е поставена в чекмедже 1, поставете картата на компанията в чекмедже 2, за да извършите прехвърлянето на данни.

1. Извадете касетата на печатащото устройство.
2. Прикачете оборудването за прехвърляне на данни към тахографа чрез предния куплунг за прехвърляне на данни с 6 извода, женски.

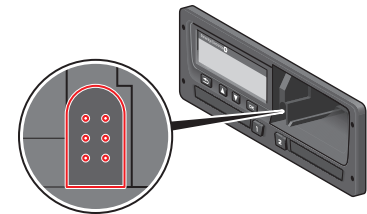

3. Започнете прехвърлянето на данни съгласно указанията на оборудването за прехвърляне на данни.

На тахографа ще се покаже:

Изтеглянето заето

Когато прехвърлянето на данни завърши, ще се покаже следното съобщение:

Изтеглянето завършено

Ако процесът на прехвърляне е неуспешен, на екрана на тахографа ще се покаже следното предупреждение:

Изтеглянето неуспешно

Вижте заглавие **Съобщения на екрана** на стр. 66

Поддържане на дневник

Съхранявайте всички прехвърлени данни по един сигурен и удобен начин. Това ще предотврати неупълномощен достъп до данните.

Данните трябва да са налични в случай на проверка от правоохранителните органи или одит.

Сертификат – когато pot не може да се изтегли

Ако не е възможно да се изтеглят данни от неизправен тахограф в центъра за техническо обслужване, ще бъде издаден сертификат за невъзможност за изтегляне.

Такъв сертификат, получен от център за техническо обслужване, трябва да се съхранява надеждно. Сертификатът трябва да бъде на разположение на правоохранителните органи при разследване или одит.

Добра практика е да се води дневник на сертификати за невъзможност за прехвърляне на данни, издадени от център за техническо обслужване на цифрови тахографи.

Забележка!

Ако даден център за техническо обслужване получи писмено искане от правоохранителен орган, копие от съхранените прехвърлени данни може да се даде на съответния орган за целите на разследването без

позволение на притежателя на данните.

Прехвърляне на данни с контролна карта

С валидна контролна карта, правоохранителните органи могат да прехвърлят данни за целите на разследване.

Карта на компанията

Картите на компанията се издават от отговорните органи в съответната държава-членка на ЕС, ЕИЗ и АЕТИ. Дадена компания може да има няколко фирмени карти

Картата на компанията трябва да се постави в тахографа, за да се идентифицира компанията.

Забележка!

Ако тахографът не успее да прочете картата (идентификация на картата на компанията), вижте заглавие **Съобщения на екрана** на стр. **66** и потърсете:

**Грешна отор.
на картата 1**

Картата на компанията може да се удостовери дистанционно. Ако дистанционното удостоверяване е неуспешно, потребителят ще бъде уведомен от потребителския интерфейс. Това няма да се покаже на екрана на тахографа.

Чекмеджето на картата е блокирано, когато превозното средство е в движение, докато тахографът е зает с

обработка на картата на компанията и ако електрозахранването на тахографа е прекъснато.

Картата на компанията може да съхранява максимум 230 записа. Максималният брой записи зависи от типа на картата. Когато се достигне горното ограничение, най-старите данни се изтриват при презаписване.

Данни, съхранявани при заключване/отключване или прехвърляне

Всеки път, когато карта на превозвач бъде поставена в даден тахограф, запис за активността на картата се запазва на картата на превозвача и в тахографа.

- Дата и час на дейността на компанията.
- Тип извършена дейност.
- Период на прехвърляне, ако е приложимо.
- Регистрационен номер на превозното средство (VRN) и държавен регистрационен орган на превозното средство, използвани за дейността.

- Номер на карта на водача и държава, издала картата, в случай на прехвърляне на данни на карта.

Запометени данни за карта на компанията

Отделен запис за дейността на картата на компанията, съдържаща следната информация за картата и притежателя на картата, ще се запомети в картата на компанията:

- Номер на карта.
- Издаваща държава, име на издаващ орган и дата на издаване.
- Валидност на карта - начална и крайна дата.
- Име и адрес на компанията.

Данни за дейността на превозвача, запометени в тахографа

При всяко използване на карта на превозвач за извършване на тахографска дейност, в тахографа се съхранява запис.

Данните, запаметявани при извършване на заключване/отключване, са:

- Дата и час на заключване.
- Дата и час на отключване.
- Номер на карта на компанията и държава-членка, издала картата.
- Име и адрес на компанията.

Данните, запаметявани при извършване на прехвърляне на данни, са:

- Дата и час на прехвърлянето на данни.
- Номер на карта на компанията.
- Държава-членка, издала картата, използвана за извършване на прехвърлянето на данни.

Настройки на компанията

Трябва да имате карта на компанията, за да изпълните следните настройки.

Показване напредъка на изтеглянето

Можете да изберете дали напредъкът на изтеглянето да се показва или не.

1. Натиснете **ОК**, за да се покаже менюто.
2. Изберете:
Настройка
3. Натиснете **ОК**.
4. Изберете:
Параметри
5. Натиснете **ОК**.
6. Изберете:
Показв. напред. на изтегл.
7. Ако процесът трябва да се показва - изберете:
YES
8. Ако процесът не трябва да се показва - изберете:

НЕ

9. След това натиснете **ОК**, за да потвърдите.

Представяне на ДРВ ВКЛ/ИЗКЛ

По подразбиране ДРВ (следенето по Директивата за работно време) е активирана (ВКЛ), но тя може да се изключва (ИЗКЛ), което означава, че не само представянето бива изключено, но също така и всички предупреждения, свързани със следенето по ДРВ.

1. Натиснете **ОК**, за да се покаже менюто.
2. Изберете:
НАСТРОЙКИ
3. Натиснете **ОК** и изберете:
ДРВ настройки
4. Натиснете **ОК** и изберете:
Активиране на ДРВ
5. Изберете **ИЗКЛ**, за да деактивирате представянето на ДРВ.
6. Натиснете **ОК**, за да потвърдите. Представянето на ДРВ сега е деактивирано.

Формат на данни D8

1. Натиснете **ОК**, за да се покаже менюто.
2. Изберете:
НАСТРОЙКИ

3. Натиснете **ОК**.

4. Изберете:

Параметри

5. Натиснете **ОК**.

6. Изберете:

Формат на данни D8

7. За проприетарния формат SRE - изберете:

SRE

8. За наследен формат - изберете:

2400

9. След това натиснете **ОК**, за да потвърдите.

Задаване на дейност когато запалването е вкл/изкл

Можете да зададете дейността да се избира автоматично когато включвате или изключвате запалването. Промяната на дейността ще бъде в сила и за водача и за помощник-водача.

1. Натиснете **ОК**, за да се покаже менюто.

2. Изберете:

НАСТРОЙКИ

3. Натиснете **ОК**.

4. Изберете:

Параметри

5. Натиснете **ОК**.

6. Изберете едно от следните (в зависимост от това, която настройка искате да направите):

**Активна по подразб.
вкл**

**Активна по подразб.
изкл.**

7. Натиснете **ОК**, за да потвърдите.

Задаване на времето на изтичане за ръчното въвеждане на данни

Ръчните въвеждания на данни ще бъдат прекратени когато в продължение на 1 или 20 минути няма направено взаимодействие, в зависимост от настройките. По подразбиране времето на изключване е 1 минута.

1. Натиснете **OK**, за да се покаже менюто.
2. Изберете:
НАСТРОЙКИ
3. Натиснете **OK**.
4. Изберете:
Параметри
5. Натиснете **OK**.
6. Изберете:
Време изкл. ръчно във.
7. Натиснете **OK**.
8. Изберете едно от следните:
1 мин.
20 мин.
9. Натиснете **OK**.

Задаване на регистрационния номер на превозното средство (VRN)

Нормално регистрационния номер на превозното средство (VRN) се задава по време на монтажа. Но ако VRN отсъства, вие можете да го въведете сами. Номерът може да се регистрира само веднъж от компанията.

1. Натиснете **OK**, за да се покаже менюто.
2. Изберете:
НАСТРОЙКИ
3. Натиснете **OK**.
4. Изберете:
Рег. Номер
5. Натиснете **OK**.
6. **Показва се въвед.** рег. номер.
Натиснете **OK**.
7. Изберете предпочитаната таблица символи (таблицата по подразбиране е Latin 1) и натиснете **OK**.
8. Изберете символа за първия символ в регистрационния номер на превозното средство и натиснете

OK. Повтаряйте, докато въведете пълния номер. Могат да бъдат въведени 13 символа.

9. Изберете символа **☑** и натиснете **OK**.
10. Натиснете **OK**, за да потвърдите. Регистрационният номер на превозното средство е зададен.

DDS настройки

За компанията са налични голям брой настройки за DDS, вижте таблицата с всички настройки за поддръжката на решения на водача (DDS).

Таблица с всички настройки за DDS

Тази таблица съдържа всички настройки за DDS.

- вкл/изкл - представянето може да се включва (активира) или изключва (деактивира).
- дни - това е настройка, която показва колко дни предварително дадено предупреждение или предварително



предупреждение трябва да бъде
показвано.

Екрани на DDS

Показване текст	Настройка	Описание
DDS активиране	вкл/изкл	Задайте, ако DDS трябва да се показва или не трябва да се показва. Това е налично за водача и компанията.
Предупреждения за DDS	вкл/изкл	Задайте, ако предупрежденията и предварителните предупреждения трябва да се показват или не. Това е налично за водача и компанията.
	прекъсване/ без прекъсване	Задава се, ако POA (периодите на наличност) трябва да се регистрират като прекъсване. Това е налично за превозвач.
9 ч.	вкл/изкл	Това е предварително предупреждение и предупреждение, което ще бъде показано, когато 9-часовото дневно време на управление на автомобила приближава да бъде достигнато.
ежедневно време на управл.	вкл/изкл	Това е предварително предупреждение и предупреждение, което ще бъде показано когато максималното дневно време на управление на автомобила приближава да бъде достигнато.
ежеседмично време на управл.	вкл/изкл	Това е предварително предупреждение и предупреждение, което ще бъде показано когато максималното ежеседмично време на управление на автомобила приближава да бъде достигнато.
2-седмичен време на управл.	вкл/изкл	Това е предварително предупреждение и предупреждение, което ще бъде показано когато максималното 2-седмично време на управление на автомобила приближава да бъде достигнато.
дневно/седмично остатък	вкл/изкл	Предварително предупреждение и предупреждение за периода за ежедневна/ежеседмична почивка.
карта изтегл. интервал	дни	Тук компанията може да задава броя на дните между изтеглянията от картата.
прев. ср. интервал за изтегляне – превозно средство	дни	Тук превозвачът може да задава броя на дните между изтеглянията от тахографа.
време на управл. предв. предупр.	ччмм	Задайте колко минути (часа) предварително тахографът ще дава предварително предупреждение. Тази настройка засяга всички

		предварителни предупреждения, с изключение на предварителното предупреждение за непрекъснато време на управление.
изтичане на карта предв. предупр.	дни	Задайте колко дни предварително тахографът ще дава предупреждение.
карта изтегл. предв. предупр.	дни	Задайте колко дни предварително тахографът ще дава предупреждение.
прев.ср. интервал за изтегляне – предв. предупр.	дни	Задайте колко дни предварително тахографът ще дава предупреждение.
калибр. предв. предупр.	дни	Задайте колко дни предварително тахографът ще дава предупреждение.
Авто DDS екран	вкл/изкл	В тази настройка тахографът може да бъде настроен автоматично да показва избора на стандартния екран.

ДРВ настройки

Показване текст	Настройка	Описание
Активиране на ДРВ	ДА/НЕ	Избира дали ДРВ ще се използва (активна), или няма да се използва (неактивна). Това е налично за водача и компанията.
6 ч	ДА/НЕ	Избира дали 6-часовото предварително предупреждение и 6-часовото предупреждение ще се показват, или не. Това е налично за превозвач.
60 ч	ДА/НЕ	Избира дали 60-часовото предварително предупреждение и 60-часовото предупреждение ще се показват, или не. Това е налично за превозвач.
 = 	ДА/НЕ	Периодът на наличност се изчислява като работа (ДА) или не се изчислява като работа (НЕ).
1-во прекъс.	15,30,45	Избира продължителността на прекъсването на 15, 30 или 45 минути

Справочен раздел

Справочният раздел съдържа допълнителна информация, която понякога може да е необходима, но не се използва често.

Този раздел съдържа:

- **Екран и символи на разпечатката** - съдържа списък на символи, използвани върху екрана и в разпечатките.
- **Налични езици** - списък на езици за екрана.
- **Налични държави** - списък на държави, които могат да бъдат избрани като местоположение.
- **Съобщения на екрана** - азбучно подреден списък на съобщения, предупреждения и неизправности, които могат да се появят върху екрана.
- **Примери на разпечатка** - съдържа повечето от възможните разпечатки.
- **ADR тахограф** - версия на тахографа, която е предназначена за използване при превозни средства, използвани за транспортиране на опасни стоки.
- **Връзка със Stoneridge** - как да се свържете със Stoneridge.
- **Азбучен показалец**

Съхранявайте това ръководство за водача и компанията в превозното средство. Ако превозното средство бъде продадено, предайте настоящото ръководство на новия собственик, тъй като тахографът се счита за част от превозното средство.

Местният представител на Stoneridge с удоволствие ще ви помогне, ако имате някакви въпроси. Ще откриете списък на

местните представители в глава
заглавие **Връзка със Stoneridge** на стр.
100

СИМВОЛИ

Това е списък на най-често показваните
символи върху екрана и на
разпечатките.

Симво- л	Описание
⊖	Неналична функция
1	Водач или слот
2	Помощник-водач или слот
■	Карта
▲	Изваждане
✂	Работа
⊞	Управление на автомобила/водач (режим на работа)
⌂	Почивка/прекъсване
■	Налични
♠	Пресичане ферибот/влак
ИЗВЪН	Извън обхват, тоест не е необходимо регистриране
●	Местно време/местоположение
▶	Начало на дневен работен период
■	Край на дневен работен период

Симво- л	Описание
	Прекъсване
→	От или до
▼	Печатащо устройство, разпечатка
℞	Хартия
□	Екран
⌘	Обработка, моля, изчакайте
⌚	Време, часовник
UTC	UTC време (Универсално координирано часово време).
24 ч.	Дневно
	Седмично
	Две седмици
Σ	Общо/сводка
>	Скорост
»»	Превишаване на скорост
x	Неизправности
!	Събития
?	Дейност предварително предупреждение/въпрос/неизвес- тна
†	Център за техническо обслужване
♠	Компания
□	Контрольор
Ⓜ	Производител

Симво- л	Описание
🔒	Сигурност
↓	Външно съхранение/ изтегляне
⌘	Бутони
✓	Завършен
♠	Тахограф (УЦ), превозно средство
⊕	Размер на гуми
Ⓜ	Датчик
⚡	Електрозахранване
🖨	Отпечатване
🔄	Отпечатване, подмену
🔒	Заклучване на компанията
📍	Места
🔄	Места, подмену
⚙	Настройки

Комбинации от символи

Следната комбинация от символи е най-обичайната.

Символи	Описание
●▶	Местоположение на начало на дневен работен период
▶●	Местоположение на край на дневен работен период
⊞→	От даден час (UTC)
→⊞	До даден час (UTC)
●⊞	Местно време
○○	Управление на екипаж
○	Време на управление за две седмици
OUT→	Извън обхват - начало
→OUT	Извън обхват - край
○▶	Общо време на управление за текущия ден
↓○	Ниска температура на печатащо устройство
↑○	Висока температура на печатащо устройство
■--	Няма карта
○■	Карта на водача
Т■	Сервизна карта
⊞■	Карта на компания

Символи	Описание
▶■	Контролна карта
▶●	Място на контрол
д→	От превозно средство

Налични езици

Когато поставите вашата карта на водача, тахографът автоматично променя езика на картата. Но вие можете да изберете всеки от следните езици.

Език	Език на английски
Български	Български
Čeština	Чешки
dansk	Датски
Deutsch	Немски
eesti	Естонски
Ελληνικά	Гръцки
Английски	Английски
español	Испански
français	Френски
islenska	Исландски
italiano	Италиански
latviesu	Латвийски
lietuviu	Литовски
magyar	Унгарски
Nederlands	Холандски
norsk	Норвежки
polski	Полски
português	Португалски
română	Румънски
русский	Руски

Език	Език на английски
slovincina	Словашки
slovenscina	Словенски
suomi	Финландски
svenska	Шведски
shqip	Албански
bosanski	Босненски
hrvatski	Хърватски
Македонски јаз	Македонски
srpski	Сръбски
Türkçe	Турски
Украйна	Украйна

Налични държави

Можете да изберете следните държави като местоположение на вашия тахограф.

Държава
Албания
Андора
Армения
Австрия
Азербайджан
Беларус
Белгия
Босна и Херцеговина
България
Хърватия
Кипър
Република Чехия
Дания
Естония
Фарьорски остр.
Финландия
Франция
Грузия
Германия
Гърция
Унгария

Държава
Исландия
Ирландия
Италия
Казахстан
Латвия
Лихтенщайн
Литва
Люксембург
Македония
Малта
Монако
Черна Гора
Холандия
Норвегия
Полша
Португалия
Република Молдова
Румъния
Руска Федерация
Сан Марино
Сърбия
Словакия
Словения
Испания - региони
- Андалусия
- Арагон

Държава
- Астурия
- Балеарски остр.
- Канарски остр.
- Кантабрия
- Кастилия-Ла Манча
- Кастилия и Леон
- Каталония
- Екстремадура
- Галисия
- Ла Риоха
- Мадрид
- Мурсия
- Навара
- Баска авт. обл.
- Валенсия
Швеция
Швейцария
Турция
Туркменистан
Украйна
Великобритания, включително:
- о-в Олдърни,
- о-в Гернси,
- о-в Ман
- о-в Джърси
- Гибралтар

Държава
Узбекистан
Ватикана
Югославия
Европейска Общност
Ост. от Европа
Ост. от света

Вграден тест

Вграденният тест може да се използва за проверка на следните компоненти на тахографа за правилната им работа:

- Екран □
- Карта на водача ▣
- Бутони ⌘
- Печатащо устройство ▼
- Обръщане на екрана ↶

Изпълнете един вграден тест по следния начин, но имайте предвид, че вграденният тест е наличен само когато превозното средство е неподвижно.

1. Натиснете бутона **ОК**, за да изберете:
НАСТРОЙКИ
2. Натиснете отново **ОК**.
3. Изберете:
Вграден тест
4. Натиснете **ОК**.
5. Изберете една от петте категории на тестване и натиснете **ОК**.

Тип на теста	Описание	Действие при неуспешен тест
□ Екран	<p>Тест за дисплея Дисплеят показва позитивен изглед, негативен изглед и схема от правоъгълници в продължение на 1 сек. за всеки един.</p>	<p>Посетете център за техническо обслужване на цифрови тахографи за проверка на тахографа, ако екранът е нечетлив.</p> <p>Ако екранът е нечетлив, тахографът трябва да бъде изваден от експлоатация и подменен.</p>
▣ Карта на водача	<p>Тест на поставени карти на водача В съответния слот трябва да има карта на водач. Името на притежателя на картата се прочита и се показва за 2 секунди.</p>	<p>Ако карта на водач се отчете като дефектна, проверете друга карта на водач, за да се уверите, че тахографът функционира.</p> <p>Ако тахографът изглежда повреден, посетете център за техническо обслужване на цифрови тахографи за проверка на оборудването.</p> <p>Ако картата на водача е несъмнено дефектна, свържете се с отговорната инстанция в държавата, където е издадена шофьорската карта.</p>
§ Бутон	<p>Тест на бутони Подказва ви се да натиснете бутоните един по един от ляво на дясно в рамките на 2 секунди един след друг - в противен случай тестът ще е неуспешен.</p>	<p>Внимателно почистете замърсените бутони с влажна кърпа и мек почистващ разтвор.</p> <p>Посетете център за техническо обслужване на цифрови тахографи за проверка на тахографа, ако някой бутон продължително отказва да сработи.</p>
▼ Печатащо устройство	<p>Разпечатка на тестова страница</p>	<p>Проверете касетата за хартия, ако е необходимо поставете нова ролка хартия или сменете касетата.</p> <p>Посетете център за техническо обслужване на</p>

Тип на теста	Описание	Действие при неуспешен тест
		цифрови тахографи за проверка на тахографа, ако печатащото устройство все още не работи.
⌘ Обръщане на екрана	Тест на функция за обръщане на екрана Изгледът на екрана се обръща за 2 секунди.	Посетете център за техническо обслужване на цифрови тахографи за проверка на тахографа, ако екранът е нечетлив.

Съобщения на екрана

Съществуват четири типа съобщения, които могат да се видят на екрана.

- **Съобщения** – съдържа информация за процесите или напомнания за водача. Съобщенията не се запаметяват и не могат да се разпечатаат. Натиснете бутона **Назад**, за да изчистите съобщението.
- **Предварителни предупреждения** – появяват се като ранни напомнания за предупрежденията. Предварителните предупреждения се запаметяват и могат да се разпечатаат. Натиснете два пъти бутона **ОК**, за да изчистите предварителното предупреждение.
- **Предупреждения** – появяват се например при превишаване на скоростта или нарушения на закона или ако тахографът не може да записва. Предупрежденията се запаметяват и могат да се разпечатаат. Натиснете два пъти бутона **ОК**, за да изчистите предупреждението.
- **Неизправности** – те са по-критични от предупрежденията и се показват, ако има открита неизправност в тахографа, в датчика или картата на водача. В допълнение неизправностите се представят, ако бъде открито манипулиране на оборудването. Неизправностите се запаметяват и могат да се разпечатаат. Натиснете бутона **ОК**, за да потвърдите неизправността.

Екран	Описание	Действие
	Съобщение Невъзможно въвеждане по време на управление на автомобила. Отнасящи се до оператора	Спрете превозното средство и се опитайте отново да въведете данните.
! Вече в режим компания	Съобщение Поставени са две сервизни карти. Втората карта ще бъде извадена, без да бъде обработена (идентифицирана) Отнасящи се до оператора	Поставете само една карта на компанията.
! Вече в	Съобщение	Поставете само една сервизна карта.

Екран	Описание	Действие
режим на калибриране	Поставени са две сервизни карти. Втората карта ще бъде извадена, без да бъде обработена (идентифицирана)Отнасящи се до оператора	
!■ Вече в режим на контрол	Съобщение Поставени са две контролни карти. Втората карта ще бъде извадена, без да бъде обработена (идентифицирана)Отнасящи се до оператора	Поставете само една контролна карта.
xДЛ↑↑ Висок ток на датчика	Неизправност Твърде висок ток на датчика за движение. Отнасящи се до датчика за движение.	Посетете център за техническо обслужване на цифрови тахографи за проверка на оборудването.
▼↑□ Висока температура на принтера	Съобщение Отпечатването не може да започне или текущото отпечатване е било прекъснато, тъй като температурата на печатащото устройство е твърде висока. Отнасящи се до принтера.	Изчакайте, докато температурата на печатащото устройство стане в допустимия диапазон и опитайте отпечатване отново. Посетете център за техническо обслужване на цифрови тахографи за проверка на оборудването.
!▶ h време за ежедн. отдих	Предупреждение Предупреждение за начало на ежедневния отдих.	
!▶ hh време за ежеседм. отдих	Предупреждение Предупреждение за начало на ежеседмичния отдих.	
!Д→T Време за обслужване	Съобщение тахограф не е калибриран.	Посетете център за техническо обслужване на цифрови тахографи за проверка на оборудването.
!*6h време за прекъсване	Предупреждение Направете прекъсване по правилото за 6 ч. в ДРВ	Минимално прекъсване 15 мин.

Екран	Описание	Действие
>4 1/2h Време за отдиш	Съобщение Законовия максимум за непрекъснато време на шофиране от 4 1/2 часа е изтекъл.	
ХДЛ втор. неизправ. датчик	Неизправност Липсват данни или погрешни данни от втория датчик за движение на източника. Отнасящи се до датчика за движение.	Посетете център за техническо обслужване на цифрови тахографи за проверка на оборудването.
!Л Грешка в данни от датчика	Предупреждение Грешка в сигнала между датчика за движение и тахограф. Отнасящи се до датчика за движение.	Посетете център за техническо обслужване на цифрови тахографи за проверка на оборудването.
!Л→Лх Грешка предав. данни от датчика	Неизправност Датчикът за движение и тахограф не комуникират. Отнасящи се до датчика за движение.	Посетете център за техническо обслужване на цифрови тахографи за проверка на оборудването.
!ВД/Д Грешка в цел. на данни	Неизправност Данните на потребител, запаметени в тахографа, съдържат грешки. Отнасящи се до тахографа	Посетете център за техническо обслужване на цифрови тахографи за проверка на оборудването.
!ВЛ/Л Грешка в цел. на данни	Неизправност Вътрешна грешка в датчик за движение, повреда в целостта на запаметени данни. Отнасящи се до датчика за движение	Посетете център за техническо обслужване на цифрови тахографи за проверка на оборудването.
ХЛД Грешка комуник. датчик	Неизправност Грешка в комуникация на датчика за движение. Отнасящи се до датчика за движение.	Посетете център за техническо обслужване на цифрови тахографи за проверка на оборудването.
!Д↓ д/м изтегл. прев. ср.	Съобщение Посочва времето на следващото изтегляне на данните от (Ден/Месец). тахограф	Подгответе се за изтеглянето на данните.
В!В↓ д/м	Съобщение	Подгответе се за изтеглянето на данните.

Екран	Описание	Действие
изтегляне карта	Посочва времето на следващото изтегляне на данните от картата (Ден/Месец).	
!Lx Датчик неупълн. отвар. на кутията	Неизправност Открито не позволено отваряне. Отнасящи се до датчика за движение.	Посетете център за техническо обслужване на цифрови тахографи за проверка на оборудването.
!L Датчик идент. неизправност	Неизправност тахограф не открива датчика. Отнасящи се до датчика за движение.	Посетете център за техническо обслужване на цифрови тахографи за проверка на оборудването.
!LA Датчик идент. неизправност	Неизправност тахограф не разпознава свързания датчик за движение като монтиран. Отнасящи се до датчика за движение. Неизправност Открит е неуспешен опит за идентификация на датчика за движение. Отнасящи се до датчика за движение.	Посетете център за техническо обслужване на цифрови тахографи за проверка на оборудването.
!Q Движение без валидна карта	Предупреждение Шофиране без подходяща карта или с неподходящо комбиниране на карти. Отнасящи се до оператора	Спрете и извадете неподходящата карта.
Q/Ex Движение не отваря слот	Съобщение Направен е опит за отваряне на слота, докато превозното средство е било в движение. Отнасящи се до оператора	Спрете превозното средство. Чекмеджето на картата може да се отвори само при неподвижно превозно средство.
?Q ▶ ежедн. вр. УПР.	Предварително предупреждение- 9 ч. ежедн. вр. управл. Предупреждение - 9 ч. ежедн. вр. управл.	

Екран	Описание	Действие
	Предварително предупреждение - ежедн. вр. управл. Предупреждение - край ежедн. вр. управл. Четири различни предупреждения за достигане на разрешеното време на управление.	
?@ ежеседм. вр. упр.	Предварително предупреждение Макс. време на ежеседм. управление	
?@ 2- ежеседм. вр. управл.	Предварително предупреждение Макс. 2-седм. време на управление	
?* ежеседмично работно време	Предварително предупреждение Предварително предупреждение Достигане на седмичното работно време по правилото за 60 ч. в ДРВ.	
←f✓ Завършено отключване	Съобщение Отключването е завършено.	Не е необходимо друго действие.
f→✓ Заклучване завършено	Съобщение Заклучването е завършено.	Не е необходимо друго действие.
!→x2 Изважд. карта без записв.	Съобщение Данните не могат да се запамят на картата, изтеглена от чекмедже 1, поради грешка. Подобно съобщение за чекмедже 2. Отнасящи се до картата.	Извадете картата и я огледайте. Почистете картата с мека влажна кърпа и опитайте отново. Ако все още има неизправност – изпълнете автотест, вижте заглавие на стр. 64 Все още неизправна - Посетете център за техническо обслужване, за да проверите

Екран	Описание	Действие
		оборудването.
<p>▣→Ⓢ Изт. време без натисн. клав.</p>	<p>Съобщение тахограф очаква въвеждане.</p>	<p>Натиснете подходящите бутони и завършете процеса.</p>
<p>↕↕ Изтегляне завършено</p>	<p>Съобщение Процесът на пренос на данни от тахограф е завършен успешно.</p>	<p>Не е необходимо друго действие.</p>
<p>×ДЛ†↕ Истоц. бат. на датчика</p>	<p>Неизправност Твърде нисък ток на датчика за движение. Отнасящи се до датчика за движение.</p>	<p>Посетете център за техническо обслужване на цифрови тахографи за проверка на оборудването.</p>
<p>?* ежеседмично работно време</p>	<p>Предварително предупреждение Предварително предупреждение Достигане на седмичното работно време по правилото за 60 ч. в ДРВ.</p>	
<p>!ⓈⓈ1 Карта 1 време на припокриване</p>	<p>Предупреждение Времето на последно изтегляне на поставената карта е по-късно от датата/часа на тахограф. Отнасящи се до тахографа.</p>	<p>Проверете датата/часа на тахограф и променете, ако е необходимо. Изчакайте да изтече периода на застъпване.</p>
<p>×▣1 Карта 1 неизправна</p>	<p>Неизправност Картата в чекмедже 1 е дефектна. Подобно съобщение за чекмедже 2. Отнасящи се до картата.</p>	<p>Извадете картата и я огледайте. Почистете картата с мека влажна кърпа и опитайте отново. Ако все още има неизправност – изпълнете автотест, вижте заглавие на стр. 64 Все още неизправна - Посетете център за техническо обслужване, за да проверите оборудването.</p>

Екран	Описание	Действие
!001 Карта 1 неуспех. идентиф.	Неизправност Проверката за сигурност на тахографа в чекмедже 1 е неуспешна. Подобно съобщение за чекмедже 2. Отнасящи се до тахографа.	Извадете картата и я огледайте. Почистете картата с мека влажна кърпа и опитайте отново. Ако все още има неизправност – изпълнете автотест, вижте заглавие на стр. 64 Все още неизправна - Посетете център за техническо обслужване, за да проверите оборудването.
!00 Карта постав. по вр. шофир.	Предупреждение Докато превозното средство е в движение, е била поставена карта на водач. Отнасящи се до оператора	Продължете пътуването, ако картата на водача е валидна.
0!00 Карта изтекла	Съобщение Картата в чекмедже 1 ще изтече (Ден/Месец). Подобно съобщение за чекмедже 2. Отнасящи се до оператора	Свържете се с отговорната инстанция, за да получите нова карта.
001 Карта изтекла	Съобщение Картата в чекмедже 1 е изтекла. Подобно съобщение за чекмедже 2. Отнасящи се до оператора	Извадете картата и я сменете с валидна.
1 Картата изтича след xx дни	Съобщение Картата, поставена в чекмедже 1, изтича след xx дни, където xx представлява число между 0 и 30. Подобно съобщение за чекмедже 2. Отнасящи се до оператора	Свържете се с отговорната инстанция, за да получите нова карта. Съобщението изчезва автоматично след 5 секунди или когато се натисне бутон.
!00 Конфл.	Предупреждение	Изтеглете неправилната карта.

Екран	Описание	Действие
карта	Отнасящи се до картата.	
xДД Конфл. при движ. прев. ср.	Съобщение Данните от втория източник на датчика за движение и първичния датчик за движение си противоречат. Отнасящи се до датчика за движение.	Посетете център за техническо обслужване на цифрови тахографи за проверка на оборудването.
!@ край 2-седм. управл.	Предупреждение Макс. 2-седм. време на управление	
!@ ▶ край ежедн. управ.	Предупреждение Макс. ежедневно управление	
!@ край ежеседм. управл.	Предупреждение Макс. време на ежеседм. управление	
?▶ н напомн. ежедн. отдиж	Предварително предупреждение Напомняне за ежедневен отдиж.	
!▶ нн напомн. ежеседм. отдиж	Предварително предупреждение Напомняне за ежеседмичен отдиж.	
?*6 н напомняне прекъсване	Предварително предупреждение Напомняне за прекъсване по правилото за 6 ч. в ДРВ.	
!@ Настройка на UTC не е позволена	Съобщение Не е позволено настройване на универсалното координирано часово време с повече от +/- 1 (една) минута веднъж седмично.	Ако универсалното координирано часово време в тахограф се е отклонило с повече от 20 минути, тахографът трябва да се калибрира от център за техническо обслужване на цифрови тахограф.
!@/T@ Не е поставена карта на водач/ сервизна	Съобщение Избрана е функция, която изисква поставена карта на водач или сервизна карта. Отнасящи се до	Посетете център за техническо обслужване на цифрови тахографи за проверка на оборудването.

Екран	Описание	Действие
	оператора	
X [] / [] \ X не може да се отвори слот	Съобщение Съответното чекмедже за карта не може да се отвори. Отнасящи се до тахографа.	Уверете се, че запалването е включено. Ако въпреки всичко чекмеджето продължава да е неизправно -Посетете център за техническо обслужване на цифрови тахографи за проверка на оборудването.
! A \ X Неотпр. отвар. на тахогр.	Неизправност Кутията на Тахограф е отворена. Отнасящи се до тахографа.	Посетете център за техническо обслужване на цифрови тахографи за проверка на оборудването.
! [] [] Неотпр. смяна на датчик	Неизправност Датчикът е бил сменен след последното сдвояване. Отнасящи се до датчика за движение.	Посетете център за техническо обслужване на цифрови тахографи за проверка на оборудването.
X [] \ неуспешн. разпозн. на датчика	Неизправност Грешка в комуникация на датчика за движение. Отнасящи се до датчика за движение.	Посетете център за техническо обслужване на цифрови тахографи за проверка на оборудването.
▼ ↓ □ Ниска темп. на принтера	Съобщение Отпечатването не може да започне, тъй като температурата на печатащото устройство е твърде ниска. Отнасящи се до принтера.	Изчакайте, докато температурата на печатащото устройство стане в допустимия диапазон и опитайте отпечатване отново. Ако въпреки всичко принтерът продължава да е неизправен -Посетете център за техническо обслужване на цифрови тахографи за проверка на оборудването.
! [] ? Няма повече информ.	Неизправност Произтекла е грешка от непознат тип в датчика. Отнасящи се до датчика за движение.	Посетете център за техническо обслужване на цифрови тахографи за проверка на оборудването.
Ново време?	Съобщение	Отговорете YES за започване или

Екран	Описание	Действие
● 03:01	Лятното часово време се е променя.	завършване на лятното часово време. Отговорете НЕ или натиснете бутона Назад за отмяна.
! 30' макс. прекъсване	Индикация за оставащото време на прекъсването	
▼✓▼ Отпечатав. завърш.	Съобщение Текущото отпечатване е завършено.	Не е необходимо друго действие.
▼x▼ Отпечатав. отмен.	Съобщение Текущото отпечатване е отменено.	Не е необходимо друго действие.
!L>0 Повр. кабел на датчика	Предупреждение Грешка в данни от датчика за движение. Отнасящи се до датчика за движение.	Посетете център за техническо обслужване на цифрови тахографи за проверка на оборудването.
!L=0 Повр. кабел на датчика	Предупреждение Грешка в данни от датчика. Отнасящи се до датчика за движение.	Посетете център за техническо обслужване на цифрови тахографи за проверка на оборудването.
! 2 Повреда в целостта на картата	Неизправност Открити повредени данни при разчитане на данни от картата в чекмедже на тахографа. Подобно съобщение за чекмедже 1. Отнасящи се до картата.	Извадете картата и я огледайте. Почистете картата с мека влажна кърпа и опитайте отново. Ако все още има неизправност – изпълнете автотест, вижте заглавие на стр. 64 Все още неизправна - Посетете център за техническо обслужване, за да проверите оборудването.

Екран	Описание	Действие
!D1 Посл. сесия не прикл. ок	Предупреждение Картата на водача в чекмедже 1 е извадена неправилно по време на последния сеанс. Предишното изваждане на карта в чекмедже 1 не е било изпълнено правилно от тахограф. Подобно съобщение за чекмедже 2. Отнасящи се до картата.	Извадете картата и я огледайте. Почистете картата с мека влажна кърпа и опитайте отново. Ако все още има неизправност - изпълнете автотест, вижте заглавие Вграден тест на стр. 63 .
!P Поставяне на невалидна карта	Предупреждение В слота е била поставена невалидна карта. Отнасящи се до оператора	Извадете невалидната карта.
>>? превиш. скор. предв. предупр.	Съобщение Превозното средство надвишава зададеното ограничение за скорост. След 1 (една) минута на непрекъснато превишаване на скоростта, предупреждението ще се запамети. Отнасящи се до оператора	Спазвайте определеното ограничение на скоростта.
>> Превишаване на скорост	Предупреждение Скоростта на превозното средство е надвишила ограничението за скорост, зададено за 1 минута, и ще се запамети. Отнасящи се до оператора	Спазвайте определеното ограничение на скоростта. Открийте максималната допустима скорост за превозното средство.
D→T? предв. предупр. за обслужв.	Съобщение Следващо калибриране, предварително предупреждение.	Посетете център за техническо обслужване на цифрови тахографи за проверка на оборудването.
!F Прекъсв. захранв.	Предупреждение Захранващото напрежение на тахограф е под или над ограничението за изправно функциониране или	Посетете център за техническо обслужване на цифрови тахографи за проверка на оборудването.

Екран	Описание	Действие
	<p>е прекъснато. Отнасящи се до превозното средство.</p> <p>Предупреждение Захранването към тахографа е прекъснато за повече от 200 милисекунди. Напрежението, необходимо за развъртане на колянвия вал, не трябва да причинява такова събитие. Събитието не се генерира в режим на калибриране. Отнасящи се до превозното средство.</p>	
<p>↕↕ Прехв. данни неусп.</p>	<p>Предупреждение Неизправност при опит за пренос на данни от тахограф. Отнасящи се до тахографа/карта.</p>	<p>Проверете конектора и оборудването за прехвърляне на данни. Извършете отново преноса на данни.</p> <p>Ако все има неизправност Тахографнеизправност -</p> <p>Посетете център за техническо обслужване на цифрови тахографи за проверка на оборудването.</p>
<p>>4 1/2h? Припомн. остават 15 мин.</p>	<p>Съобщение Водачът разполага с 15 минути, оставащи до законовия максимум за непрекъснато време на шофиране от 4 1/2 часа да бъде надвишен.</p>	<p>Намерете подходящо място за почивка през следващите 15 минути.</p>
<p>M.....! Пълна памет!</p>	<p>Съобщение Пълна памет за ръчно въведени данни. Отнасящи се до оператора</p>	<p>Променете ръчно въведените данни така, че общия брой на въведените данни да е по-малък.</p>
<p>PIN?</p>	<p>Съобщение</p>	<p>Въведете валиден PIN код.</p>

Екран	Описание	Действие
	<p>Въведете PIN код в:</p> <ul style="list-style-type: none"> ● Активиране на тахограф ● Влезте в режим за калибриране на тахографа <p>[Сервизна карта]. Отнасящи се до тахографа.</p>	
<p>▼Ех Свърш. хартия на принтера</p>	<p>Съобщение Текущото отпечатване е било прекъснато, тъй като в печатащото устройство няма хартия.</p>	<p>Сменете хартията.</p>
<p>Л→Д... Сдвояване датчици</p>	<p>Съобщение Датчикът за движение и тахограф са в процес на сдвояване. Отнасящи се до датчика за движение.</p>	<p>Изчакайте, докато приключи автоматичното сдвояване.</p>
<p>!Л† Сигн. за липса захр. на датчика</p>	<p>Неизправност Датчикът за движение е без захранване. Отнасящи се до датчика за движение.</p>	<p>Посетете център за техническо обслужване на цифрови тахографи за проверка на оборудването.</p>
<p>▼↓† Слаби батерии на принтера</p>	<p>Съобщение Текущото отпечатване е било прекъснато, тъй като входящото напрежение на тахограф е твърде високо. Отнасящи се до превозното средство.</p>	<p>Уверете се, че запалването е включено.</p> <p>Проверете напрежението на акумулатора, връзките и т.н. на превозното средство.</p> <p>Ако въпреки всичко принтерът продължава да е неизправен -Посетете център за техническо обслужване на цифрови тахографи за проверка на оборудването.</p>
<p>!Дтд/м следващо калибр.</p>	<p>Предупреждение Трябва да се изпълни следващото задължително калибриране (д/м = Ден/Месец)</p>	<p>План за калибриране.</p>

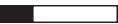
Екран	Описание	Действие
!⚠ Умишл. повр. на хардуера	Неизправност Картата е била извадена принудително или е открито манипулиране на хардуера. Отнасящи се до оператора	Посетете център за техническо обслужване на цифрови тахографи за проверка на оборудването.
fnx Функц. не е възм.	Съобщение Желаната функция не може да бъде изпълнена. Отнасящи се до тахографа.	Проверете дали тахограф е настроен в правилния режим на работа. Ако екранът продължава да показва - Посетете център за техническо обслужване на цифрови тахографи за проверка на оборудването.
xДвѣтр. г. решка на тахогр.	Неизправност тахограф е открил вътрешна неизправност. Отнасящи се до тахографа.	Посетете център за техническо обслужване на цифрови тахографи за проверка на оборудването.
Грешен PIN! Карта заключена 1	Съобщение Погрешен PIN въведен прекалено много пъти. [Сервизна карта] Отнасящи се до картата	Извадете картата и я подменете с валидна.
Заето печатане 	Съобщение Отпечатването е в ход.	Изчакайте до завършване на разпечатката. Натиснете и задръжте бутона Назад за отмяна на разпечатката.
→П ромените са запазени	Съобщение Изскачащо съобщение за потвърждение, че промяната е запазена.	Не е необходимо друго действие.

Примери на разпечатка

На следващите страници се намират голям брой примери на разпечатки, които могат да се изберат от менюто **PRINT**:

- Дневна разпечатка (карта) **24 ч. от карта** (включително местно време)
- Дневна разпечатка (тахограф) **24ч. прев. ср.** (включително местно време).
- Събития и неизправности (карта) **събития от карта.**
- Събития и неизправности (тахограф) **събития от тахограф.**
- Информация за времето на управление **инф. вр.на упр.**
- Технически данни **техн. данни.**
- Превишаване на скорост **прев. скорост.**
- Скорост на превозното средство **скор. прев. ср..**
- Обороти на двигателя (об./мин) **обороты двиг..**
- Статус D1/D2 **статус D1/D2.**
- Лист с ръчно въведени данни **табл. ръчн. във..**

Следният пример представлява потвърждение след ръчно въвеждане.

- Потвърждение на ръчно въведени данни

Дневна разпечатка (карта)

Тази разпечатка изброява всички дейности, запаметени в картата на водача (или картата на помощник-водача) за избраната дата (законово изискване). Използва се UTC време (Универсално координирано часово време).

Екранът показва следното (на втория ред):

24 ч. карта

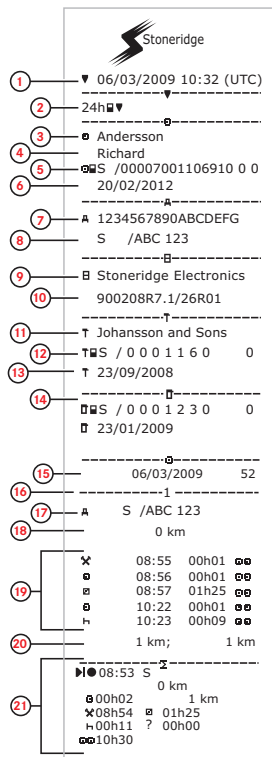

1. Дата и час на разпечатка.
2. Тип разпечатка (24 ч., карта).
3. Презиме на притежателя на картата.
4. Име на притежателя на картата.
5. Идентификационен номер за карта и държава.
6. Дата на изтичане на валидността на картата на водача.
7. Идентификационен номер на превозното средство, VIN.
8. Регистрираща държава-членка и регистрационен номер на превозното средство, VRN
9. Тахографпроизводител.
10. Тахографномер на детайла.
11. Сервизен център, отговарящ за последното калибриране.
12. Номер на сервизна карта.
13. Дата на последното калибриране.
14. Последна контролна дейност, на която е бил подложен инспектирания водач.
15. Брояч за дневно наличие на карта и заявена дата.
16. Чекмедже, където се поставя картата.
17. VRN, Регистрационен номер на превозното средство, за превозното средство, където е поставена картата на водача.
18. Одометър на автомобила при поставяне на картата.
19. Дейности при поставена карта, начален час и продължителност.
20. Изтегляне на картата: Одометър на превозното средство и изминато разстояние от последното поставяне, за което се знаят показанията на одометъра.
21. Дневна сводка за дейности.

Дневна разпечатка (карта) продължава

За да улесните проверката на дейностите по разпечатването, вие можете да зададете местно време вместо универсално координирано часово време (UTC). Разпечатката съдържа във всички други отношения една и съща информация.

Забележка!

Текстът ИЗВЪН НОРМАТА означава, че тази разпечатка не съответства на никакви нормативни предписания.

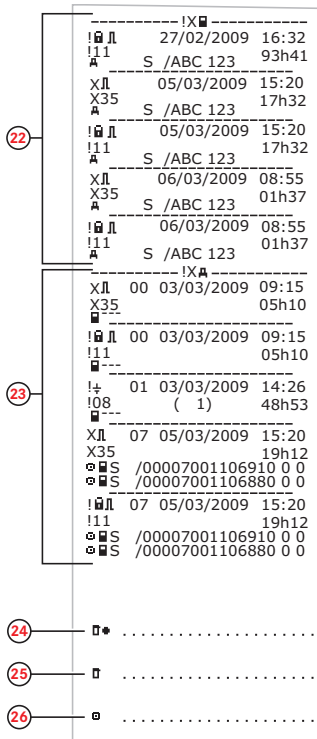
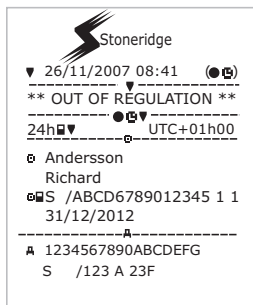

22. Последни пет събития и неизправности от картата на водача.
23. Последни пет събития и неизправности от VU, тахографа.
24. Място на контрол.
25. Подпис на контролър.
26. Подпис на водач.

Дневна разпечатка (тахограф)

Тази разпечатка изброява всички дейности, запаметени в тахограф (VU) за избраната дата (законово изискване). Използва се UTC време (Универсално координирано часово време). Разпечатката зависи от следното:

- Ако няма поставена карта, изберете или текущия ден или един от изминалите осем дена.
- Когато се постави карта, изберете ден, запаметен в тахограф, извън максимума на типичните изминали 28 дни. Ако няма налични данни за избраната дата, няма да има разпечатка.

Екранът показва следното (на втория ред):

24 ч. прев. ср.

Item No.	Printout Data
1	06/03/2009 10:39 (UTC)
2	24h
3	Andersson
4	Richard
5	00007001106910 0 0
6	20/02/2012
7	Schmidt
8	Magnus
9	00007001106880 0 0
10	20/02/2012
11	06/03/2009
12	0 - 1 km
13	Andersson
14	Richard
15	00007001106910 0 0
16	20/02/2012
17	S /ABC 123
18	03/03/2009 11:45
	0 km
	00:00 08h53
	0 km; 0 km
	08:53 00h02
	0 km; 0 km
	Andersson
	Richard
	00007001106910 0 0
	20/02/2012
	S /ABC 123
	06/03/2009 10:26
	0 km
	08:55 00h01
	08:56 00h01
	08:57 01h25
	08:58 00h01
	10:22 00h01
	10:23 00h16
	1 km; 1 km

1. Дата и час на разпечатка.
2. Тип разпечатка (24 ч., тахограф).
3. Фамилно име на притежателя на картата (водач).
4. Собствено име на притежателя на картата (водач).
5. Идентификационен номер за карта и държава.
6. Дата на изтичане на валидността на картата на водача.
7. Фамилно име на притежателя на картата (помощник-водач).
8. Собствено име на притежателя на картата (помощник-водач).
9. Идентификационен номер за карта и държава.
10. Дата на изтичане на валидността на картата на водач 2.
11. Дейности на водача, запаметени в тахографа на слот в хронологичен ред.
12. Дата за справка.
13. Одометър на автомобила в 00:00 и 24:00 ч.
14. Водач
15. Регистрираща държава-членка и регистрационен номер на МПС на предишно използвано превозно средство.
16. Дата и час на изтегляне на картата от предишно превозно средство.
17. Одометър на автомобила при поставяне на картата.
18. Дейности с начален час и продължителност

Дневна разпечатка (тахограф) продължава

M=Ръчно въведени данни от дейности на водача.

За да улесните проверката на дейностите по разпечатването, вие можете да зададете местно време вместо универсално координирано часово време (UTC).
Разпечатката съдържа във всички други отношения една и съща информация.

Забележка!

Текстът ИЗВЪН НОРМАТА означава, че тази разпечатка не съответства на никакви нормативни предписания.

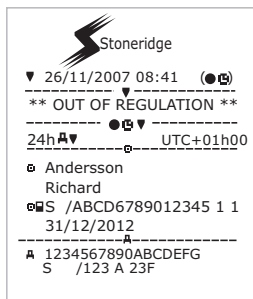

19	○ Schmidt Magnus	○ S /00007001106880 0 0 20/02/2012	▲ S /ABC 123 05/03/2009 14:40	0 km	08h53	0 km
20	○	○	○	0 km;	0 km	0 km
21	○	○	○	0 km;	0 km	0 km
22	○	○	○	0 km;	0 km	0 km
	○ Schmidt Magnus	○ S /00007001106880 0 0 20/02/2012	▲ S /ABC 123 06/03/2009 10:25	0 km	08h55	00h01
	○	○	○	0 km;	0 km	0 km
	○	○	○	0 km;	0 km	0 km
23	1 ○	○	○	00h00	0 km	
	○	○	○	00h00	00h00	
	○	○	○	00h00		
24	2 ○	○	○	00h00	00h02	
	○	○	○	00h00		
	○ Andersson Richard	○ S /00007001106910 0 0	▲ S /ABC 123 08:53	0 km	00h02	1 km
25	○	○	○	08h54	01h25	
	○	○	○	00h16	01h43	*
	○	○	○	10h37		
	○ Schmidt Magnus	○ S /00007001106880 0 0	▲ S /ABC 123 08:53	0 km	00h00	1 km
26	○	○	○	00h00	08h54	
	○	○	○	00h00		
	○	○	○	01h43		
	○	○	○	10h37		

19. Помощник-водач.
20. Регистрираща държава-членка и регистрационен номер на МПС на предишно използвано превозно средство.
21. Дата и час на изтегляне на картата от предишно превозно средство.
22. Одометър на автомобила при поставяне на картата.
M=Ръчно въведени данни от дейности на водача.
* = Период на почивка от най-малко един час.
23. Общо периоди без карта в слота за водач.
24. Общо периоди без карта в слота за водач.
25. Дневна сводка за дейности (водач).
26. Дневна сводка за дейности (помощник-водач).

Събития и неизправности (карта)

Тази разпечатка изброява всички предупреждения и неизправности, запаметени върху картата (законово изискване). Използва се UTC време (Универсално координирано часово време).

Екранът показва следното (на втория ред):

събития от карта

The screenshot shows a Stoneridge card event log. The header includes the Stoneridge logo and the date/time: 20/07/2007 09:48 (UTC). The cardholder's name is Andersson Richard. The card number is /ABCD6789012345 1 1, and the registration number is 31/12/2012. The card type is A 1234567890ABCDEFG, and the card status is S /123 A 23F. The log contains several events, each with a date, time, and card details. The events are: 24/1/2007 07:30 (00h05), 3/2/2007 15:30 (00h00), 29/2/2007 06:41 (00h23), and 14/3/2007 11:30 (01h05). The log also shows a list of events (10) and a list of faults (11, 12).

1. 20/07/2007 09:48 (UTC)

2. X

3. Andersson Richard

4. /ABCD6789012345 1 1

5. 31/12/2012

6. A 1234567890ABCDEFG

7. S /123 A 23F

8. 24/1/2007 07:30 00h05
A 1234567890ABCDEFG
S /123 A 23F

9. 3/2/2007 15:30 00h00
! 135
A 1234567890ABCDEFG
VIN
S /123 A 23F

10. X 29/2/2007 06:41 00h23
X 35
A 1234567890ABCDEFG
VIN
S /123 A 23F

11. X 14/3/2007 11:30 01h05
X 35
A 1234567890ABCDEFG
VIN
S /123 A 23F

12. •

1. Дата и време.
2. Тип разпечатка. (събитие и неизправности, карта).
3. Презиме на притежателя на картата.
4. Име на притежателя на картата.
5. Идентификационен номер за карта и държава.
6. Дата на изтичане на валидността на картата.
7. Регистрационен номер на превозното средство (VRN).
8. Списък на всички събития, запаметени в картата.
9. Списък на всички неизправности, запаметени в картата.
10. Място на контрол.
11. Подпис на контрольор.
12. Подпис на водач.

Събития и неизправности (тахограф)

Тази разпечатка изброява всички предупреждения и неизправности, запаметени в тахограф или автомобилния модул (законово изискване). Използва се UTC време (Универсално координирано часово време).

Екранът показва следното (на втория ред):

СЪБИТИЯ ОТ ПРЕВОЗНО СРЕДСТВО

Stoneridge	
1	▼ 20/07/2007 09:48 (UTC)
2	!XAV
3	▣ Andersson
4	Richard
5	▣ S /ABCD6789012345 1 1
6	31/12/2012
7	A 1234567890ABCDEF S /123 A 23F
8	!G02 07/02/2007 06:24 !04 (10) 00h00 A 1234567890ABCDEF S /123 A 23F !H05 07/02/2107 06:24 !08 (10) 00h00 A 1234567890ABCDEF S /123 A 23F
9	XD03 07/02/2007 08:42 X35 00h00 A 1234567890ABCDEF S /123 A 23F XD01 07/02/2106 06:24 X31 00h00 A 1234567890ABCDEF S /123 A 23F
10	▣•
11	▣
12	▣

1. Дата и време.
2. Тип разпечатка. (събитие и неизправности, тахограф)
3. Презиме на притежателя на картата.
4. Име на притежателя на картата.
5. Идентификационен номер за карта и държава.
6. Дата на изтичане на валидността на картата на водача.
7. Идентификация на превозно средство. Идентификационен номер на превозното средство (VIN), регистрираща държава-членка и регистрационен номер на превозното средство (VRN).
8. Списък на всички събития, запаметени в тахографа.
9. Списък на всички неизправности, запаметени в тахографа.
10. Място на контрол.
11. Подпис на контролър.
12. Подпис на водач.

Информация за времето на управление на автомобила

Тази разпечатка изброява информацията за времето на управление на автомобила.

Екранът показва следното (на втория ред):

информ. за време на управл.

Забележка!

Номера 16 до 20: Тези обобщаващи редове се разпечатват само ако има налични предупреждения.

Забележка!

№8: Въпросителният знак след стойността сочи, че НЕИЗВЕСТНИТЕ периоди са били асимилирани в ПРЕКЪСВАНЕ/ОТДИХ.

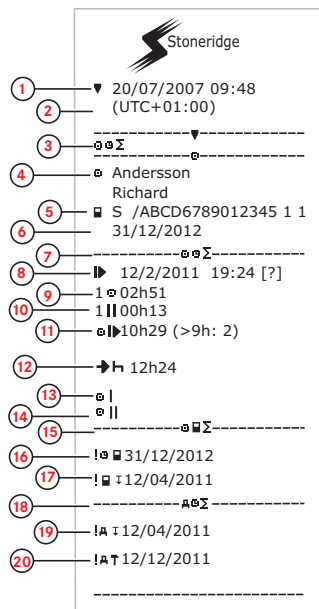

1. Дата и време.
2. Показва времевата разлика между UTC (Универсалното координирано часово време) и местното време.
3. Тип разпечатка (обобщение на времето на водача).
4. Собствено и фамилно име на притежателя на картата.
5. Идентификация на притежател на карта.
6. Дата на изтичане на валидността на сервизната карта
7. Обобщение на времето на водача
8. Край на последния ежедневен/ежеседмичен/ период на отдиш.
9. Непрекъснато време на управление на водача.
10. Обобщено време на прекъсване за водача.
11. Ежедневното време на управление, в скобите - броят на времената, когато времето на управление е превишавало 9 часа по време на текущата седмица.
12. Времето, останало преди водачът да трябва да започва ежедневния/ежеседмичния период на отдиш.
13. Ежеседмично време на управление.
14. Дву-седмично време на управление.
15. Обобщение на картата на водача.
16. Дата на изтичане на валидността на картата на водача.
17. Дата на следващото задължително изтегляне на данни от картата на водача.
18. Обобщение на всички времена, свързани с тахографа.
19. Дата на следващото задължително изтегляне на данни от тахографа.
20. Дата на следващото задължително калибриране на тахографа.

Технически данни

Тази разпечатка изброява данни като настройки на скорост, размер на гумите, данни за калибриране и настройки на време.

Екранът показва следното (на втория ред):

ТЕХНИЧЕСКИ ДАННИ

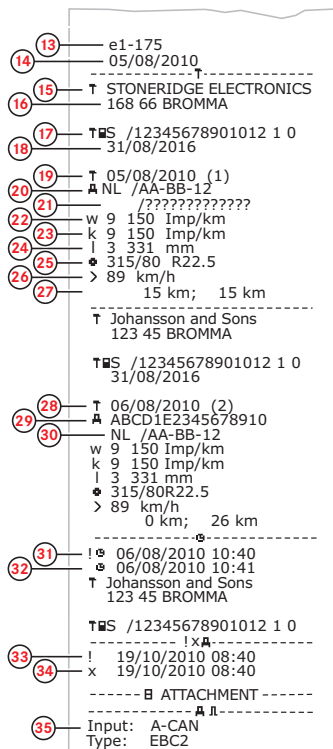
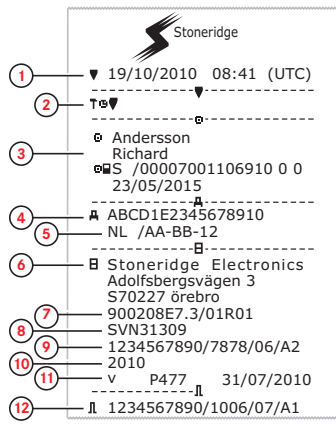

- Дата и време.
- Тип разпечатка. (технически данни).
- Идентификационен номер на собственика на картата.
- Идентификационен номер на превозното средство (VIN).
- Регистрационен номер на превозното средство (VRN) и държава на регистрация.
- Производител на тахографа.
- Номер на детайл на тахографа.
- Номер на утвърждаване на тахографа.
- Сериен номер на тахографа, дата на производство, тип оборудване и код на производителя.
- Година на производство.
- Софтуерна версия и дата на инсталиране.
- Сериен номер на датчик за движение.
- Номер на одобрение на датчик за движение.
- Дата на пръв монтаж на датчик за движение.
- Център за техническо обслужване, извършил калибрирането.
- Адрес на центъра за техническо обслужване.
- Идентификация на сервизна карта.
- Дата на изтичане на валидността на сервизната карта
- Дата на калибриране.
- VIN
- VRN и държава на регистрация.
- Характеристичен коефициент на превозното средство.
- Константа на регистриращото оборудване.
- Действителна дължина на обиколка на гумите.
- Размер на гумите на превозното средство.
- Настройка за позволена скорост.
- Стара и нова стойност на одометър.
- Дата и цел на калибриране.
- VIN.
- VRN и държава на регистрация.
- Стари дата и време. (Преди настройка на времето)
- Нови дата и време. (След настройка на времето)
- Време на най-последно събитие.
- Време и дата на най-последно събитие.
- Конфигурация на втория източник. Ако не се показва, вторият източник е забранен.

Превишаване на скорост

Тази разпечатка изброява събитията за превишаване на скорост заедно с времетраенето и името на водача.

Екранът показва следното (на втория ред):

ПРЕВИШАВАНЕ НА СКОРОСТ

Stoneridge

1 20/07/2007 09:48 (UTC)

2 >> 89 km/h

3 Andersson
Richard

4 S /ABCD6789012345 1 1

5 31/12/2012

6 1234567890ABCDEF

7 S /123 A 23F

8 > 9/02/2007 11:31
> 17/01/2007 (008)

9 >> 12/02/2007 19:24 00h05
98 km/h (1)
Andersson
Richard
S /ABCD6789012345 1 1

>>(365)-----
> 9/02/2007 11:31 00h10
99 km/h
Svensson
Bertil
S /EFGH123456786 2 2

>>10)-----
> 12/02/2007 19:24 00h05
98 km/h (1)
Andersson
Richard
S /ABCD6789012345 1 1

>>12)-----
> 12/02/2007 19:24 00h10
99 km/h (1)
Svensson
Bertil
S /EFGH123456786 2 2

12 *

13

14

1. Дата и време.
2. Тип разпечатка. (превишаване на скорост). Настройка на устройство за ограничаване на скоростта.
3. Презиме на притежателя на картата.
4. Име на притежателя на картата.
5. Идентификационен номер за карта и държава.
6. Дата на изтичане на валидността на картата на водача.
7. Идентификация на превозно средство.
Идентификационен номер на превозното средство (VIN), регистрираща държава-членка и регистрационен номер на превозното средство (VRN).
8. Дата и час на последен контрол за превишена скорост.
9. Дата и час на първо превишаване на скорост и брой на събитията за превишаване на скоростта.
Първо превишаване на скорост след последното калибриране.
Дата, час и времетраене. Максимална и средна скорост. Водач и карта на водач -идентификация.
10. Петте най-сериозни събития за превишаване на скорост за последните 365 дни. Дата, час и времетраене. Максимална и средна скорост. Водач и карта на водач -идентификация.
11. Най-сериозните събития за превишаване на скорост през последните десет дена. Дата, час и времетраене. Максимална и средна скорост. Водач и карта на водач -идентификация.
12. Място на контрол.
13. Подпис на контролор.
14. Подпис на водач.

Скорост на превозното средство

Тази разпечатка изброява скоростта на превозното средство в скоростни диапазони в (км/ч), организирани в хронологичен ред, за всеки водач.

Екранът показва следното (на втория ред):

СКОРОСТ НА ПРЕВОЗНОТО СРЕДСТВО

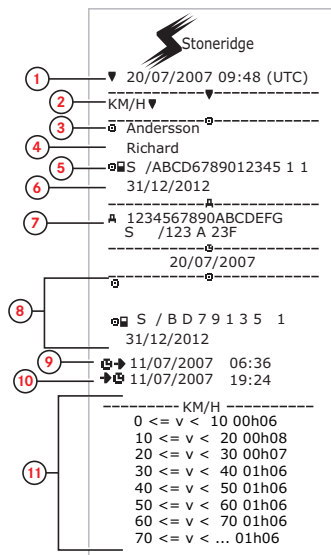
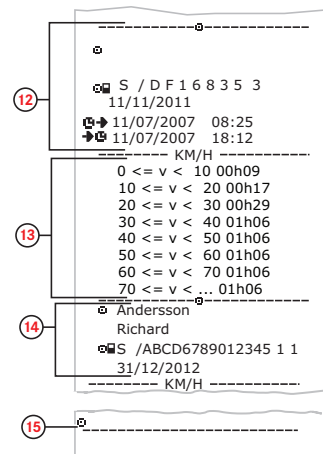

1. Дата и време.
2. Тип разпечатка. (скорост на превозното средство)
3. Презиме на притежателя на картата.
4. Име на притежателя на картата.
5. Идентификационен номер за карта и държава.
6. Дата на изтичане на валидността на картата на водача.
7. Идентификация на превозно средство. Идентификационен номер на превозното средство (VIN), регистрираща държава-членка и регистрационен номер на превозното средство (VRN).
8. Информация за предишен водач (в хронологичен ред).
9. Начална дата и час на предишни водачи.
10. Крайна дата и час на предишни водачи.
11. Скоростен диапазон и времетраене.
12. Информация за предишен водач (в хронологичен ред).
13. Скоростен диапазон и времетраене.
14. Най-последна информация от карта на водач.
15. Подпис на водач.

Обороти на двигателя (об./мин)

Тази разпечатка изброява оборотите на двигателя на превозното средство в диапазони от об./мин в хронологичен ред за всеки водач.

Екранът показва следното (на втория ред):

обороти на двигателя

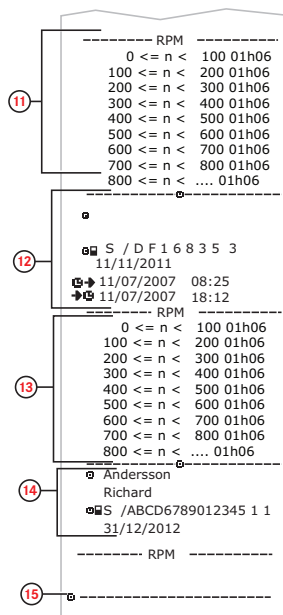
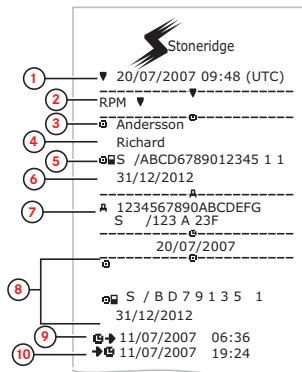

1. Дата и време.
2. Тип разпечатка. (обороти на двигателя).
3. Презиме на притежателя на картата.
4. Име на притежателя на картата.
5. Идентификационен номер за карта и държава.
6. Дата на изтичане на валидността на картата на водача.
7. Идентификация на превозно средство. Идентификационен номер на превозното средство (VIN), регистриращ държава-членка и регистрационен номер на превозното средство (VRN).
8. Информация за предишен водач (в хронологичен ред).
9. Начална дата и час на предишни водачи.
10. Крайна дата и час на предишни водачи.
11. Диапазон на обороти на двигателя и времетраене.
12. Информация за предишен водач (в хронологичен ред).
13. Диапазон на обороти на двигателя и времетраене.
14. Най-последна информация от карта на водач.
15. Подпис на водач.

Статус 01/02

Тази разпечатка изброява промените на статуса на задните куплунзи (D1 и D2). Изходящите сигнали на задните куплунзи са специфични за компанията.

Екранът показва следното (на втория ред):

статус D1/D2

Stoneridge

1 20/07/2007 09:48 (UTC)

2 STATUS 1/2

3 Andersson

4 Richard

5 S /ABCD6789012345 1 1
31/12/2012

7 A 1234567890ABCDEF
S /123 A 23F

8 15/07/2007
STATUS 1/2

STATUS	D1	D2	TIME
1	0		
0	0		00:00:48
0	1		00:01:36
1	0		00:04:48
0	1		00:08:48
1	1		00:13:52
0	1		00:17:36
1	0		00:21:36
1	1		00:25:52

9

10

1. Дата и време.
2. Тип разпечатка. (Статус D1/D2).
3. Презиме на притежателя на картата.
4. Име на притежателя на картата.
5. Идентификационен номер за карта и държава.
6. Дата на изтичане на валидността на картата на водача.
7. Идентификация на превозно средство.
Идентификационен номер на превозното средство (VIN), регистрираща държава-членка и регистрационен номер на превозното средство (VRN).
8. Избрана дата на разпечатка.
9. Промени в статуса за куплунзите и времевата маркировка.
10. Подпис на водач.

Лист с ръчно въведени данни

Това е лист от разпечатка за ръчно вписване на данни.

Екранът показва следното (на втория ред):

ЛИСТ С РЪЧНО ВЪВЕЖДАНЕ НА ДАННИ

The screenshot shows a data entry form for Stoneridge. The form is divided into several sections by dashed lines. The fields are as follows:

- 1. Date and time: 26/11/2007 07:41 (with a location icon)
- 2. Location: Mo (with a location icon) and UTC+01h00
- 3. Name: Andersson Richard
- 4. Identification: S /ABCD6789012345 1 1 31/12/2012
- 5. Time: AA 23/11/07 08:41 (with a location icon)
- 6. A table with 5 rows and 2 columns. Each row contains a location icon, a location code (H, X, or A), and a box with a checkmark. The second column contains a dash and a location icon.
- 7. Time: AA 23/11/07 16:23 (with a location icon)
- 8. A location icon.

1. Дата и време (местно време).
2. Тип разпечатка (ръчно въведени данни).
3. Име на притежателя на картата и идентификационен номер.
4. Идентификация на превозно средство. Идентификационен номер на превозното средство (VIN), регистрираща държава-членка и регистрационен номер на превозното средство (VRN).
5. Време на изваждане на картата.
6. Ръчно въведени данни с времетраене.
7. Време на поставяне на карта.
8. Подпис на водач.

Данни и спецификации

Изчисления и ограничения на DDS

DDS прави едно пресмятане с *най-добро усилie*, за да поддържа водачите и автопарковете по начин, който да отговаря на регламента (ЕС) 561/2006. Компанията Stoneridge няма да носи отговорност за никакви дефекти или недостатъци при тази функция.

DDS като цяло взема предвид следното при вътрешните си пресмятания:

- Данните за дейности върху картата на водача.
- Общи изисквания при регламента (ЕС) 561/2006 относно времето на шофиране, прекъсвания, почивки и календарни седмици.
- Изисквания в Директивата за работното време 2002/15/ЕС.
- Включва изчисление на времето за пътуване с ферибот/влак.
- Време на вътрешния часовник на тахографа, във времевата зона UTC

(универсално координирано часово време).

Данните, представени от DDS, могат в някои случаи да се различават от тези, които регламентът твърди или как могат да бъдат интерпретирани от някои служители по контрола, особено при (но без да се ограничава с тях) някои специални случаи:

- Периодите на шофиране, смесени между аналогови и цифрови тахографи, с нови карти на водач или без карти на водач, при който случай данните могат да липсват от картата на водача.
- Изключително чести промени на дейността.
- Неизправна карта на водач.
- Някои случаи на използване на специални условия „Извън обхват“.
- Шофиране в държави на АЕТИ, които не са членки на ЕС.
- Международен транспорт с туристически автобуси, където се прилага 12-дневна частична отмяна.

- Други изключения, където Регламентът (ЕС) 561/2006 не се прилага.
- Използване на компенсационна седмична почивка.
- Определени комбинации от намалени и редовни седмични почивки, започващи и приключващи през отделни календарни седмици.
- Използване по избор на дейността НАЛИЧНОСТ за прекъсвания.
- Големи отклонения в настройките на времето между тахографите, където е била поставяна картата на водача.
- Експлоатационно управление, когато водачите са започнали дневните си работни периоди в различни часове.

DDS в подробности

Тази таблица отразява както обхваща и какво не обхваща DDS.

Тип	Поддръжка ДА/НЕ
Ежедневно време на шофиране 4,5 + 4,5 ч.	ДА
Удължено време на шофиране 10 ч.	ДА
Брой удължени времена на шофиране по време на 2-седмичен период	ДА
Ежедневно прекъсване 45 мин.	ДА
Разпределено прекъсване 15-30 мин.	ДА
Ежедневен отдых 11 ч.	ДА
Намален ежедневен отдых 9 ч.	ДА
Разделен ежедневен отдых 3 + 9 ч.	ДА
Брой намалени ежедневни почивки след последния ежеседмичен отдых (макс. 3)	ДА
Макс. интервал между ежедневните почивки (24 ч., ако е един водач)	ДА
Ежеседмично време на шофиране 56 ч.	ДА

2-седмично време на шофиране 90 ч.	ДА
Ежеседмичен отдых 56 ч.	ДА
Намален ежеседмичен отдых 24 ч.	ДА
Макс. интервал (144 ч. след края)	ДА
Задаване за една седмица	ДА
Екипно управление	ДА
Редовни/Намалени почивки през двуседмичен период (1+1)	ДА
Правилото за 12 дневна частична отмяна за международни автобусни превози.	НЕ
Компенсационен ежеседмичен отдых.	НЕ
Директива за работно време.	ДА
Прекъсвания на ежедневния отдых за ферибот/влак, напр., шофиране при качване или слизане от ферибот или влак	ДА
Специфични правила за АЕТИ	НЕ

Забележка!

Всички пресмятания се базират на фиксирани седмици в универсално координирано часово време, а не на седмици в местно време.

Сертификация и утвърждаване

Тахографът е одобрен за използване в Европейския съюз и е сертифициран по ITSEC (Европейски стандарт за оценка на безопасността на компютърните системи) с „ниво Е3 високо“ в съответствие със законодателството на ЕС.

Въведете номера на утвърждаване: e5-0002.

Избягвайте високо напрежение

Прекъснете електрозахранването на тахографа, ако очаквате, че превозното средство ще има нужда от няколко опита за стартиране на двигателя с ток от външен източник.

За повече информация за прекъсването на захранването на тахографа вижте

ръководството за експлоатация на превозното средство.

Ако захранването се прекъсне, може да се наложи прекалибриране на тахографа.

Забележка!

Високо напрежение може да доведе до постоянно увреждане на тахографа и до неизправност на електронните компоненти на тахографа. Повреда на тахографа, причинена по такъв начин, отменя валидността на гаранцията.

Данни, запаметени в тахографа

Тахографът регистрира и съхранява различни данни:

- Данни от картата на водача, с изключение на данни от свидетелство за правоуправление.
- Предупреждения и неизправности, свързани с тахографа и водача, превозвача и сервизните карти.

- Информация за превозното средство, данни на одометъра (километража) и подробна скорост за 24 часа.
- Манипулиране на тахографа.
- Скоростта на превозното средство се запамята постоянно.

Забележка!

В тахографа се запамята превишаване на допустимата скорост за повече от една минута.

Поставяне и изтегляне на данни

Данни, запаметени за всяка карта на водач:

- Собствено и фамилно име на притежателя на картата.
- Номер на карта на водач, държава-членка, издала картата и дата на изтичане на картата.
- Датата и часа на поставяне и изтегляне на карта на водач.
- Стойност на одометъра на превозното средство при поставяне

на картата на водач и часа на изтегляне.

- Регистрационният номер на автомобила и рестрационният номер на държавата-членка на ЕС (държава-членка на ЕИЗ или EES).
- Час на изтегляне на картата за последното превозно средство, в което е била поставена картата на водача.
- В кое чекмедже е била поставена картата на водача.
- Индикация дали е извършвано ръчно въвеждане на данни.
- Избор на език на тахографа на водача.

Данни за дейността на водача

Данни, запаметени за всеки ден и промяна на дейността на водача:

- Състояние на шофиране: сам водач или част от екипаж
- Чекмедже на карта, използвано в тахографа.
- Поставена или непоставена карта в момента на промяната на дейност.

- Дейност на водача.
- Дата и час на промяна на дейност

Други данни

Други данни, запаметени в тахографа:

- Подробна скорост на превозното средство.
- Превишаване на скоростта от превозното средство в продължение на най-малко 1 минута.
- Събития на компанията и центъра за техническо обслужване

Данни, запаметени на картата

Картата на водача е уникална за всеки водач и следователно тя идентифицира притежателя на картата. В допълнение картата съхранява различни данни:

- Време, дейности и разстояние на управление
- Информация от свидетелството за правоуправление.
- Някои предупреждения и неизправности.

- Регистрационен номер на превозното средство за превозни средства, използвани от притежателя на картата.
- Контролни дейности, извършени от властите.

Данните се запамятват автоматично на картата, когато това е необходимо. При съвместна работа с помощник-водач, данните да водача и помощник-водача се съхраняват съответно върху картите.

Забележка!

Нормално картата на водача може да съхранява данни в продължение на минимум 28 дни. След този период, най-старите данни се изтриват, когато се съхраняват нови данни.

Поставяне и изтегляне на данни

Данни, запаметени за всеки ден и превозно средство:

- Датата и часа за първото поставяне на карта на водач и последното изтегляне.

- Стойност на одометъра на превозното средство при първото поставяне на карта на водач и последното изтегляне.
- Регистрационният номер на автомобила и регистрационният номер на държавата-членка на ЕС (държавачленка на ЕИЗ или ЕЕС).

Данни за дейността на водача

Данни, запаметени за всеки ден и промяна на дейността на водача:

- Дата и брояч за дневно наличие.
- Общото разстояние, изминато от притежателя на картата на водача.
- Състояние на шофиране в във всеки 00:00 ч. или при поставяне на картата, един водач или част от екипаж.
- Запис на всяка промяна на дейността на шофиране.
- Състояние на шофиране: водач или помощник-водач.
- Чекмедже на карта, използвано в тахографа.

-
- Поставена или непоставена карта в момента на промяната на дейност.
 - Дейност на водача.
 - Дата и час на промяна на дейност

Електромагнитна съвместимост

Тахографът отговаря на изискванията на Директива №10, ревизия 03, одобрение № 03126 на UNECE по отношение на електромагнитната съвместимост.

Версия на тахографа

Цифров тахограф SE5000 Вер. 7.5.

Работна температура

от -25°C до $+70^{\circ}\text{C}$

Версия за опасни за превоз стоки
съгласно изискванията на ADR: от -25°C до $+65^{\circ}\text{C}$

ADR Тахограф

Превозни средства за опасни стоки

ADR варианта на тахографа е одобрен за използване в превозни средства за опасни стоки. Той се различава от стандартния тахограф, тъй като има защита от експлозия и е сертифициран съгласно Директива 94/9/ЕО на ЕС.

Номер на сертификата за тестване TÜV (Technischer Überwachungs Verein): ATEX 2507 X, със съответните допълнения.

Забележка!

Защитата на ADR тахографа от експлозия е гарантирана единствено когато превозното средство е неподвижно и превключвателят за изолиране на батерията е отворен.

ADR тахографът

За ADR тахографа някои функции се изключват веднага след изключване на запалването:

- Чекмеджетата за карти не могат да се извадят.
- Разпечатването е невъзможно.
- Фоновото осветление за бутоните и екрана изгасва.

Забележка!

ADR тахографът влиза в режим на пестене на енергия веднага след изключване на запалването.

За да бъде ADR тахографът напълно действащ, контактният ключ да трябва да бъде в положение на задействан контакт или задействано запалване в зависимост от производителя на превозното средство.

Видими различия

Видимите разлики между стандартен Тахограф и ADR Тахограф:

1. Обозначение **Ex** отпред на тахографа
2. ADR класификация
3. Сертификационен номер на TÜV тес

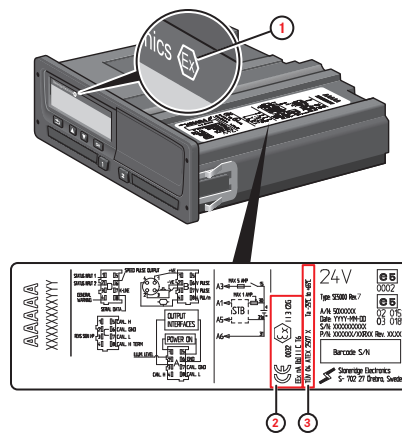

Връзка със Stoneridge

Можете да изпращате запитвания или предложения, които може да имате за таксографа и инструкциите по експлоатация, към всеки от нашите търговски отдели, посочени по-долу.

Великобритания

Stoneridge Electronics Ltd
Charles Bowman Avenue
Claverhouse Industrial Park
Dundee DD4 9UB, Scotland
UK

Тел.: +44 (0)1382 866 400
Факс: +44 (0)1382 866 401
e-mail: sales@stoneridge.com

Франция

Stoneridge Electronics France
Z.I St. Etienne
F-64100 Bayonne
Франция

Тел.: +33 (0)5 59 50 80 40
Факс: +33 (0)5 59 50 80 41
e-mail: france.amsales@stoneridge.com

Германия

Stoneridge Aftermarket GmbH
Talweg 8
D-75417 Mühlacker-Lomersheim
Германия

Тел.: +49 7041 9695-10
Факс: +49 (0)7041 9695-55
E-mail: infode@stoneridge.com

Италия

Stoneridge Electronics S.r.l.
Viale Caduti nella Guerra di Liberazione,
568
00128 Rome
Италия

Тел.: +39 06 50 78 07 87
Факс: +39 06 50 89 001
E-mail: italy.amsales@stoneridge.com

Холандия

C.A.S.U. - Utrecht b.v.
Ravenswade 118
NL-3439 LD Nieuwegein
Нидерландия

Тел.: +31 (0)30 288 44 70
Факс: +31 (0)30 289 87 92
e-mail: info@casuutrecht.nl

Испания

Stoneridge Electronics España
Avda. Severo Ochoa 38
Pol. Ind. Casa Blanca
28108 Alcobendas
Madrid
Испания

Тел.: +34 91 662 32 22
Факс: +34 91 662 32 26
e-mail: spain.amsales@stoneridge.com

Швеция

Stoneridge Nordic AB
Gårdsfogdevägen 18 A
SE-168 66 Stockholm
Швеция

Тел.: +46 (0)8 154400
Факс: +46 (0)8 154403
E-mail: info@stoneridgenordic.se

Азбучен показалец

A

Activities	17, 22
ADR	
Версия на ADR тахографа ..	99
Сертификат TÜV	99
Специални функции	99

D

DDS	34, 52, 94-95
-----------	---------------

V

VRN (Регистрационен номер на превозното средство)	37
---	----

W

WTD	51, 55
-----------	--------

Б

Безопасност	2
Бутони	
OK	11

Водач (1)	10
Назад	11
Помощник-водач (2)	10
Стрелка нагоре	11
Стрелка надолу	11

В

Вграден тест	63
Време	35
Връзка със Stoneridge	2, 100

Д

Датчик	12
Датчик за движение (Датчик)	12

Е

Език	34
Екран	36
Енергоспестяващ режим	37

И

Изглед за Водач, вижте Екран ..	10
---------------------------------	----

М

Меню печат	80
Менюта	16
Места	21

Н

Налични	17, 22
Настройки	55
Водач	34
Компания	50
Неотчетено време	22

О

Обръщане на екрана	36
Одобрение	95
Отдых	17, 22

П

Печатащо устройство	10
Промяна на	
време	35
Дейност при неподвижно превозно средство ...	17
Език	34

ръчно въвеждане на данни . 24

Р

Работа 17, 22

Разпечатка39

Ръководство за управление 3

Ръководство за центъра за
техническо обслужване .. 3

Ръчно въведени данни17, 22

С

Сертификация95

Страна начало, вижте Места21

Т

Тахограф 10

У

Управление на превозното
средство 17-18

Х

Хартия 38

Ч

Чекмеджета (1= Водач, 2 =
Помощник-водач) 10

Чекмеджета за карти (1= Водач,
2 = Помощник-водач) 10



Stoneridge Electronics Ltd

Charles Bowman Avenue
Claverhouse Industrial Park
Dundee DD4 9UB, Scotland

Tel: +44 (0)1382 866 400
Fax: +44 (0)1382 866 401
E-mail: amsales@stoneridge.com

www.stoneridgeelectronics.com

