

Français



MANUEL du conducteur et de la société Tachygraphe numérique SE5000



Bienvenue

Nous vous remercions d'avoir choisi le Tachygraphe numérique SE5000 rév. 7,5 de Stoneridge.

À Stoneridge, notre objectif est de faciliter le travail des conducteurs et propriétaires de parcs de véhicules. Votre Tachygraphe SE5000 a été conçu dans ce but et offre des fonctions telles que des options de menus simples, des téléchargements à haute vitesse et la possibilité de téléchargement à distance.

Ce manuel

Utilisez ce manuel pour vous familiariser avec l'utilisation du tachygraphe (unité véhicule, VU), afin d'en tirer le meilleur profit possible. Ce manuel s'adresse aussi bien aux conducteurs qu'aux propriétaires de parcs automobiles utilisant des véhicules équipés d'un tachygraphe.

Le manuel comprend trois parties :

- **Partie destinée au conducteur**, contenant des informations pour le conducteur.

- **Partie destinée à la société**, contenant des informations pour la société propriétaire du véhicule.
- **Partie de référence**, contenant des informations complémentaires fournies à titre de référence.

Nous recommandons à tous les utilisateurs de commencer par lire la **Partie destinée au conducteur**. Ils obtiendront ainsi suffisamment d'informations pour commencer à utiliser le tachygraphe. Les propriétaires de sociétés doivent également lire la **Partie destinée à la société** afin de comprendre leurs obligations. La **Partie de référence** peut ensuite servir à la recherche de détails spécifiques lors de l'utilisation du tachygraphe.

Changements

Stoneridge Electronics se réserve le droit de modifier la conception, l'équipement et les caractéristiques techniques à tout moment. Aucune réclamation fondée sur les données, illustrations ou descriptions de ce Manuel n'est donc recevable.



Manuel certifié

Ce Manuel est une version longue du Manuel certifié 102019P/03R04. Le Manuel a été compilé en fonction des besoins de nos clients. La version certifiée est disponible sur Internet.

www.stoneridgeelectronics.com

Copyright

Toute réimpression, traduction ou reproduction sous une autre forme de ce manuel, en totalité ou en partie, est interdite sans l'autorisation écrite de Stoneridge Electronics AB.

Sécurité d'utilisation

Risque d'accident !

Ne manipulez le tachygraphe que

lorsque le véhicule est à l'arrêt. Manipuler le tachygraphe pendant la conduite détournerait votre attention de la circulation et vous risqueriez de causer un accident.

Informations sur Internet

Vous trouverez des informations complémentaires à propos du Tachygraphe numérique Stoneridge SE5000 et de Stoneridge Electronics Ltd à l'adresse suivante :

www.stoneridgeelectronics.com

N'ouvrez pas le boîtier

Le tachygraphe a été installé par du personnel agréé.

Il ne faut jamais ouvrir le boîtier d'un tachygraphe. Toute altération ou modification du système de tachygraphe est interdite. Une étiquette d'inviolabilité est placée à l'intérieur du logement de l'imprimante. L'étiquette d'inviolabilité ne doit pas être déchirée.

Vous pouvez voir ici l'emplacement de l'étiquette d'inviolabilité et son apparence lorsqu'elle est intacte.

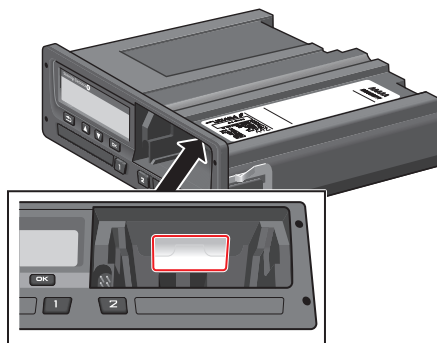

Une étiquette altérée peut présenter l'apparence suivante.

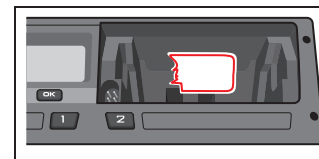

Note !

Selon la législation en vigueur dans le pays en question, la modification de cet appareil par des personnes non autorisées peut constituer un délit.

Autres documents

Outre ce Manuel du conducteur et de la société, un certain nombre d'autres documents contiennent des informations sur le tachygraphe.

- **Guide rapide du conducteur** - fournit des informations rapides sur l'utilisation du tachygraphe par le conducteur.
- **Guide rapide de la société** - fournit au propriétaire du parc de véhicules une brève leçon sur l'utilisation du tachygraphe.
- **Manuel d'atelier** - contient des informations pour les ateliers certifiés pour les tachygraphes numériques. Ces informations sont uniquement communiquées aux ateliers qualifiés par le programme de formation Stoneridge.
- **Manuel de contrôle** - contient des informations pour les officiers de contrôle sur la manière d'effectuer des contrôles sur le tachygraphe et la situation du conducteur.

Sommaire

Bienvenue	1	Temps de conduite restant ..	13	Changer une entrée manuelle ..	23
Ce manuel	1	Temps de repos restant	14	Effacer toutes les entrées	23
Changements	1	Conducteur 1 et		Sélection de l'activité	24
Copyright	1	Conducteur 2	14	Directive du temps de travail	
Sécurité d'utilisation	1	Date et heure UTC	14	(WTD)	25
Informations sur Internet	2	Date et heure locales	15	Le DDS dans des situations de	
N'ouvrez pas le boîtier	2	Ferry/Train	15	conduite	25
Autres documents	3	Temps de travail	15	Commencer à conduire avec le	
Sommaire	5	Menus	16	DDS	25
Partie destinée au conducteur ..	9	Comment sont enregistrées les		Temps de conduite restant	25
Le tachygraphe SE5000	10	activités ?	16	Avertissement et pré-aver-	
Tiroirs de cartes	10	Activités enregistrées manuel-		tissement	26
Panneau de l'imprimante	10	lement	16	Faire une pause	26
Boutons	11	Avant de commencer à conduire ..	17	Vers la fin de la journée	26
Affichage	11	Insérer une carte	17	Limite de temps de conduite	
Capteur de vitesse	11	À la fin de la journée	19	hebdomadaire	27
Intégration au tableau de bord ..	11	Éjection (retrait) de la carte de		Limite du temps calendaire	27
Différents affichages	12	conducteur	19	Scénario Ferry ou Train	27
Affichages dans DDS ON	12	Données enregistrées sur la carte ..	19	Activer la condition Ferry/Train ..	28
Affichages dans DDS OFF	12	Situation avec deux conduc-		Conduite hors champ	28
Affichage par défaut	13	teurs	19	Informations complémentaires	
Vitesse actuelle	13	Lieux de départ et d'arrivée	20	sur Temps de conduite restant ..	28
		À l'insertion de la carte	21	Calculs et limites DDS	29
		Entrées manuelles	21	Temps de disponibilité (POA)	29

Dans les calculs DDS	29	Voir le numéro d'im- matriculation du véhicule	36	Une autre société est toujours verrouillée	44
Dans les calculs WTD	29	Mode économie d'énergie	36	Verrouillage des données	45
Menu INFO	31	Entretien du tachygraphe	37	Déverrouillage des données	45
Comment atteindre le MENU INFO	31	Entretien des cartes	37	Téléchargement - pourquoi ?	46
Temps calendaire restant avant repos	32	Carte endommagée, perdue ou volée	37	Dispositif	46
Temps de conduite cumulé conducteur 1/2	32	Imprimés	37	Procédure de téléchargement	46
Temps de télécharger et d'éta- lonner	32	Impression de données sur papier	37	Conservez une trace	47
Révision	33	Affichage des données à l'écran	38	Certificat - lorsque les données ne peuvent pas être télé- chargées	47
Verrouillage société dans	33	Changer le rouleau de papier	39	Téléchargement avec carte de contrôle	47
Réglages du conducteur	33	Partie destinée à la société	41	Carte de société	48
Changer la langue	34	Inspection par la société	42	Données enregistrées lors d'un verrouillage/déverrouillage ou téléchargement	48
Activer/désactiver la pré- sentation DDS	34	Conservez une trace	42	Données enregistrées sur la carte de société	48
Activer/désactiver les aver- tisements DDS	34	Échec de l'inspection	42	Tachygraphe Données d'ac- tivité de société enregistrées	48
Changer l'heure	35	Inspection à l'atelier	43	Réglages de société	49
Changer l'heure locale	35	Verrouillage/déverrouillage des données	44	Afficher la progression du télé- chargement	49
Heure d'été	35	Vente du véhicule	44		
Inverser les couleurs de l'af- fichage	36	Lors de l'insertion d'une carte de la société	44		

Activer/désactiver la présentation WTD	50	Imprimé journalier (carte)	77	Données relatives à l'activité du conducteur	93
Format de données D8	50	Imprimé journalier (carte), suite ..	78	Autres données	93
Régler l'activité à l'établissement/la coupure du contact	50	Imprimé journalier (VU)	79	Données enregistrées sur la carte	93
Régler le délai de dépassement des entrées manuelles	51	Imprimé journalier (VU), suite	80	Données relatives à l'insertion et au retrait	94
Régler le numéro d'immatriculation du véhicule (VRN)	51	Événements et défauts (carte) ...	81	Données relatives à l'activité du conducteur	94
Paramètres DDS	51	Événements et défauts (unité véhicule)	82	Compatibilité électromagnétique	94
Tableau de tous les paramètres DDS	51	Info temps de conduite	83	Tachygraphe Version	94
Affichages DDS	52	Données techniques	84	Température de fonctionnement :	94
Paramètres WTD	53	Survitesse	85	ADRTachygraphe	95
Partie de référence	55	Vitesse du véhicule	86	Véhicules de marchandises dangereuses	95
Symboles	56	Vitesse du moteur (régime)	87	LeTachygraphe ADR	95
Combinaisons de symboles	57	État D1/D2	88	Différences visibles	95
Langues disponibles	57	Fiche d'entrée manuelle	89	Contacter Stoneridge	96
Pays disponibles	59	Données et spécifications	90	Royaume-Uni	96
Test intégré	61	Calculs et limites DDS	90	France	96
Messages affichés	63	Informations détaillées sur le DDS	91	Allemagne	96
Exemples d'imprimés	76	Certification et homologation ..	91	Italie	96
		Évitez toute tension élevée	91	Pays-Bas	96
		Données enregistrées dans le Tachygraphe	92		
		Données relatives à l'insertion et au retrait	93		

Espagne	96
Suède	96
Index	97

Partie destinée au conducteur

La Partie destinée au conducteur contient les sections suivantes :

- **Le SE5000 Tachygraphe** - une présentation de ce que vous pouvez voir sur le SE5000 Tachygraphe, le tiroir de carte, le panneau de l'imprimante, les boutons et les différents affichages. Des informations sur la manière dont sont enregistrées les activités sont aussi indiquées.
- **Avant de commencer à conduire** - informations sur la manipulation la plus fréquente du tachygraphe.
- **À l'insertion de la carte** - décrit comment effectuer des entrées manuelles.
- **Réglages du conducteur** - cette section contient tous les réglages disponibles pour le conducteur.
- **Carte du conducteur** - comment insérer et retirer une carte.
- **Imprimés** - comment utiliser l'imprimante intégrée.

Le tachygraphe SE5000

Ceci est une brève présentation de ce que vous pouvez voir du tachygraphe. L'illustration ci-dessous montre ce que vous pouvez voir lorsque, par exemple, vous montez dans le véhicule et touchez n'importe quel bouton du tachygraphe. Normalement, le tachygraphe est en veille et ne montre aucune information sur l'affichage, mais une pression sur n'importe quel bouton le réveille.



Le tachygraphe est également appelé l'unité véhicule (VU). En plus du tachygraphe, un capteur de vitesse est fixé au véhicule et au Tachygraphe. Pour en savoir plus sur le capteur et l'intégration au véhicule, consultez section **Capteur de vitesse** à la page **11** et section **Intégration au tableau de bord** à la page **11**.

Tiroirs de cartes

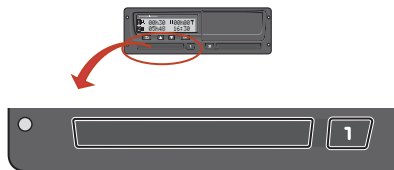

Vous pouvez insérer votre carte de conducteur dans deux tiroirs de cartes.

- **Le tiroir 1** est contrôlé par le bouton marqué **1** et s'utilise pour la carte du conducteur actuel.
- **Le tiroir 2** est contrôlé par le bouton marqué **2** et s'utilise pour la carte du conducteur actuel.
- **Pour ouvrir** et **fermer** les tiroirs :
 - **Pour ouvrir** - appuyez sur le bouton et maintenez-le enfoncé jusqu'à ouverture.
 - **Pour fermer** le tiroir, poussez-le avec précaution.

Panneau de l'imprimante

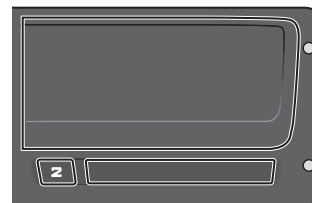

Derrière le panneau de l'imprimante se trouve une imprimante contenant une cassette à papier avec un rouleau de papier. L'imprimante s'utilise, par exemple, pour imprimer les informations stockées dans le tachygraphe. Le papier imprimé est éjecté à travers une petite ouverture en bas du panneau de l'imprimante.

Boutons

- ➔ **Retour**
 - Retourne en arrière dans un menu
 - Revient à l'affichage standard (appuyer plusieurs fois)

- ▲ **Flèche vers le haut**
 - Monte dans un menu ou un ensemble d'affichages
 - Augmente une valeur
 - Active/désactive des options

- ▼ **Flèche vers le bas**
 - Descend dans un menu ou un ensemble d'affichages
 - Diminue une valeur
 - Active/désactive des options

- OK **OK**
 - Ouvre le menu
 - Confirme une sélection
 - Se déplace horizontalement dans un menu
 - Efface un message ou avertissement

Affichage

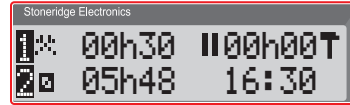

Comme tout autre écran, l'affichage s'utilise de nombreuses manières différentes :

- L'affichage sert en premier lieu à présenter des informations.
- L'affichage s'utilise pour naviguer dans un système de menus, avec les quatre boutons (pas les boutons numérotés).
- L'affichage sert également de feed-back lors de la saisie d'informations dans le tachygraphe ou du changement de réglages.

Capteur de vitesse

Le capteur de vitesse, ou simplement le capteur, transfère les signaux de mouvement du véhicule vers le Tachygraphe. Il fait partie de l'installation du Tachygraphe et ne doit pas être altéré. Toute tentative d'altération du capteur ou de son câble est enregistrée dans le Tachygraphe.



Intégration au tableau de bord

Certains véhicules peuvent afficher certaines des informations du Tachygraphe sur un écran intégré. Exemples d'informations pouvant être affichées :

- Vitesse
- Distance parcourue
- Temps de conduite journalier accumulé
- Temps de conduite accumulé
- Messages, avertissements et défauts.

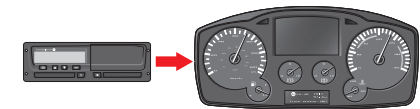

Différents affichages

Le tachygraphe présente deux différents ensembles standard d'affichages dans lesquels vous pouvez facilement naviguer à l'aide des boutons fléchés. Les ensembles d'affichages sont différents en fonction des deux réglages ci-dessous :

- **DDS ON (support de décision du conducteur activé).**
- **DDS OFF (support de décision du conducteur désactivé).**

Affichages dans DDS ON

Dans l'ensemble d'affichages standard, le DDS est montré et les affichages sont :

- Affichage par défaut.
- Temps de travail *.
- Vitesse actuelle.
- Temps de conduite restant.
- Temps de repos restant.
- Ferry/Train **.

* Si la fonction est activée, voir les sections DDS pour plus d'informations.

** Si la fonction est activée, voir les sections DDS pour plus d'informations.

Affichages dans DDS OFF

Le DDS peut être désactivé ; l'ensemble d'affichages contient alors les éléments suivants :

- Affichage par défaut.
- Conducteur 1.
- Conducteur 2.
- Date et heure UTC.
- Affichage Date et heure locales.
- Vitesse actuelle.

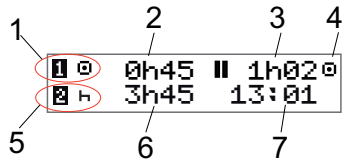
Affichage par défaut

1. Activité actuelle du conducteur.
2. Temps de conduite depuis la dernière pause/le dernier de repos pendant la conduite ; sinon, durée de l'activité actuelle.
3. Temps de pause cumulé du conducteur.
4. Mode de fonctionnement du tachygraphe (l'appareil passe automatiquement en mode opérationnel lorsqu'aucune carte n'est insérée ou lorsque qu'une carte de conducteur est insérée dans le tachygraphe).
5. Activité actuelle du conducteur 2.
6. Durée de l'activité du conducteur 2.
7. Heure locale

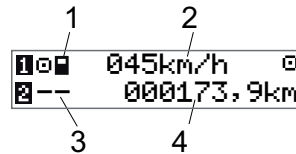
Vitesse actuelle

1. Type de carte insérée dans le tiroir 1.
2. Vitesse actuelle.
3. Type de carte insérée dans le tiroir 2.
4. Compteur kilométrique.

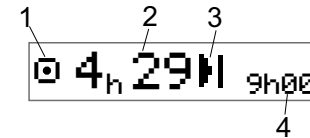
Temps de conduite restant

1. L'affichage Temps de conduite restant est indiqué.
2. Temps de conduite restant avant l'activité suivante.
3. Activité suivante (début du repos journalier).
4. Durée de repos requise avant que plus de temps de conduite ne soit disponible.

Temps de repos restant

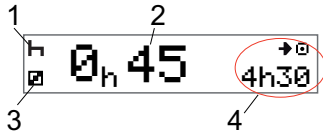

1. Activité actuelle du conducteur (repos).
2. Temps de repos restant avant que plus de temps de conduite ne soit disponible.
3. Activité actuelle du conducteur 2 (disponible).
4. Temps de conduite disponible après cette pause/ce repos.

Conducteur 1 et Conducteur 2

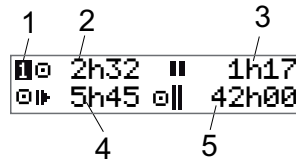

1. Indique si les informations du conducteur ou du conducteur 2 sont affichées.
2. Temps de conduite depuis la dernière pause.
3. Temps de pause cumulé.
4. Temps de conduite journalier.
5. Temps de conduite cumulé pendant la semaine actuelle et la semaine précédente.

Date et heure UTC

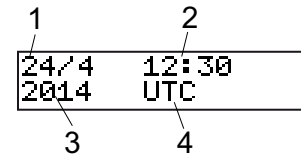

1. Date.
2. Heure UTC.
3. Année
4. Indique que l'heure UTC est utilisée.

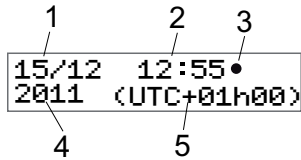
Date et heure locales

1. Date.
2. Heure locale
3. Icône de l'heure locale.
4. Année
5. Décalage du fuseau horaire local.

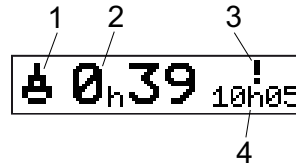
Ferry/Train

1. Présentation Ferry/Train.
2. Durée d'interruption restante (1 h max.).
3. Indique que la durée d'interruption doit être réduite pour correspondre au temps de repos quotidien par cycle de 24 heures.
4. Temps de repos quotidien restant.

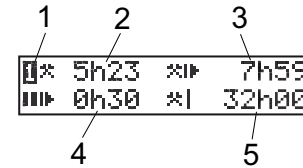
Temps de travail

1. Indique si les informations du conducteur sont affichées.
2. Temps de travail depuis la dernière pause.
3. Temps de travail journalier.
4. Temps de pause journalier.
5. Temps de travail hebdomadaire.

Menus

L'affichage comporte quatre menus principaux servant à effectuer des sélections et des réglages. Pour naviguer dans les menus, utilisez les boutons du tachygraphe.

 **IMPRIMER** Sélections d'imprimés

 **RÉGLAGES** Réglages disponibles





 **LIEUX** Sélection des lieux de départ/d'arrivée, Hors champ ou Ferry/Train

 **INFO** Dans le menu **INFO**, vous pouvez naviguer entre cinq différents affichages, voir la section **Menu INFO** à la page 31.

Comment sont enregistrées les activités ?

Les activités réalisées par le conducteur et le conducteur 2 pendant la journée sont enregistrées sur la carte de conducteur.

Activités disponibles :

 Conduite	Pendant la conduite du véhicule.
 Travail	Pendant le travail lorsque le véhicule est à l'arrêt, par exemple pendant le chargement du véhicule.
 Disponible	Hors des périodes de travail, par exemple lorsque vous êtes un conducteur 2.
 Repos	Pendant une pause.
 activité inconnue	Aucun type d'activité enregistré.

Activités enregistrées manuellement

Les deux principales situations lors desquelles vous enregistrez manuellement les activités sont :

- Lorsque vous devez enregistrer des activités sans carte de conducteur insérée, voir la section ci-dessus
- Si le véhicule est à l'arrêt et que vous souhaitez changer l'activité actuelle réglée par le tachygraphe. Par exemple, vous pouvez changer l'activité du conducteur de **Travail** à **Repos**. Appuyez brièvement sur le bouton **1** (pour effectuer des sélections pour le conducteur) ou sur le bouton **2** (pour effectuer des sélections pour le conducteur 2) à plusieurs reprises jusqu'à ce que l'activité souhaitée s'affiche. **L'activité Conduite** est toujours sélectionnée automatiquement et ne peut pas être changée.

Note !

Pour des raisons de sécurité routière, vous ne pouvez manipuler le tachy-

graphe que lorsque le véhicule est à l'arrêt.

Avant de commencer à conduire

La situation suivante décrit une journée de travail normale avec un seul conducteur pendant laquelle :

- **La carte du conducteur a été éjectée** à la fin de la dernière journée de travail.
- **Le conducteur s'est reposé** jusqu'à insertion de la carte.
- **La carte de conducteur a été insérée** à nouveau au début de la nouvelle journée de travail.

Note !

Une carte de conducteur doit être insérée dans le tachygraphe pour identifier le conducteur. La carte de conducteur est personnelle et ne peut être utilisée que par son titulaire légitime.

Insérer une carte

Ceci étant une situation à conducteur unique, le tiroir de carte **1** est utilisé. Si un conducteur 2 est présent, il/elle doit insérer sa carte dans le tiroir 2.

1. Appuyez sur le bouton **1** du tachygraphe et maintenez-le enfoncé jusqu'à ouverture du tiroir.
2. Insérez la carte avec la puce dirigée vers l'avant et le haut.
3. Fermez le tiroir en le poussant avec précaution vers l'avant.

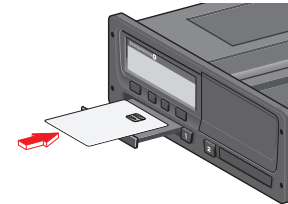

L'affichage indique, pendant un moment, votre nom et l'heure de votre dernier retrait, puis demande :

Repos
jusqu'ici ?

4. Appuyez sur **OK**. L'affichage indique :
Pays arrivée
5. Sélectionnez le pays de destination de votre trajet, puis appuyez sur **OK**. L'affichage indique :
Pays départ
6. Sélectionnez le pays de départ de votre trajet, puis appuyez sur **OK**.

L'affichage indique :

Imprimer entrées?

7. Choisissez d'effectuer ou non un imprimé des données entrées en sélectionnant **OUI** ou **NON**, puis appuyez sur **OK**.
8. Appuyez sur **OK** pour confirmer.

L'affichage indique :

Prêt à
conduire

Vous êtes prêt à conduire.

Le tiroir de carte est verrouillé :

- Lorsque le véhicule est en marche.
- Pendant que le tachygraphe est en train de traiter une carte de conducteur.
- l'alimentation du tachygraphe est coupée.

Note !

Si le pays d'arrivée (de destination) était sélectionné lorsque vous avez éjecté la carte, vous n'avez pas à le réenregistrer. Le tachygraphe ne demande pas automatiquement le lieu de départ/d'arrivée si la carte a été retirée pendant moins de 9 heures.

Note !

Si le tachygraphe ne réussit pas à lire la carte (authentification de carte de conducteur), consultez la section **Messages affichés** à la page **63**.

À la fin de la journée

Lorsque la conduite est terminée pour la journée ou lorsque le conducteur et le conducteur 2 échangent leurs places, la carte sera souvent éjectée du tachygraphe.

Éjection (retrait) de la carte de conducteur

1. Appuyez sur le bouton **1** ou **2** sur le tachygraphe.

L'affichage indique :

Pays arrivée Portugal

2. Sélectionnez votre pays d'arrivée et appuyez sur **OK** pour confirmer. Les données sont stockées sur la carte et le tiroir s'ouvre.
3. Poussez légèrement le dessous de la carte de conducteur par l'ouverture dans le tiroir ou abaissez le bord du tiroir jusqu'à ce que la carte de conducteur s'éjecte.
4. Fermez le tiroir en le poussant avec précaution vers l'avant.

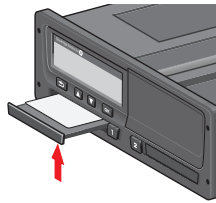

Note !

Vous ne pouvez pas éjecter la carte :

- pendant la conduite
- lorsque les données sur la carte sont en cours de traitement
- (dans les véhicules ADR) lorsque le contact est coupé

Données enregistrées sur la carte

Toutes les activités, telles que le travail, la conduite et le repos, sont enregistrées sur la carte de conducteur et dans le tachygraphe. Pendant la conduite, la carte doit être insérée dans le tachygraphe. En cas de changement de véhicule, la carte doit être transférée dans l'autre véhicule. La carte prend place dans tous les tachygraphes numériques de toutes les marques. Cela vous permet de toujours disposer de données de conducteur à jour sur votre carte.

La carte de conducteur enregistre des données jusqu'à la limite de sa mémoire interne, en général au moins 28 jours. Passé ce délai, les données les plus anciennes sont écrasées par les plus récentes.

Situation avec deux conducteurs

La carte du conducteur actuel doit toujours être insérée dans le tiroir **1** et celle du conducteur 2 dans le tiroir **2**. Lorsque les conducteurs échangent leurs places, ils doivent aussi changer leurs cartes de place

afin que le temps de conduite soit enregistré sur la carte du conducteur actuel.

Lieux de départ et d'arrivée

Au début et à la fin de la journée de travail, il faut indiquer au tachygraphe le lieu de départ et le lieu d'arrivée du trajet.

Vous pouvez enregistrer les lieux à n'importe quel moment de la journée (et pendant une procédure d'entrée manuelle). À l'éjection de la carte de conducteur, une question s'affichera concernant l'entrée dans le lieu d'arrivée.

Procédez comme suit pour enregistrer les lieux pendant la journée de travail :

1. Appuyez sur **OK** pour afficher le menu.
2. Sélectionnez :
LIEUX
3. Appuyez sur **OK** et naviguez vers :
Lieu de départ
4. Appuyez sur **OK** et sélectionnez le lieu.
5. Appuyez sur **OK** pour confirmer.
6. Pour enregistrer le lieu de destination, répétez la même procédure mais naviguez vers :
Lieu d'arrivée

7. Appuyez sur **OK** pour confirmer le lieu de destination. Vos lieux sont enregistrés.

À l'insertion de la carte

Lorsque vous avez effectué des activités sans carte de conducteur insérée, vous devez les enregistrer manuellement. Nous supposons que vous enregistrez les activités la prochaine fois que vous insérez la carte de conducteur. Veuillez noter que toutes les activités sont saisies avec l'heure locale.

Entrées manuelles

Le scénario suivant décrit une situation où vous devez effectuer des entrées manuelles (avec votre carte insérée). Veuillez noter que votre affichage ne sera probablement pas identique à l'exemple représenté.

- **Vendredi à 15h23 18/3 2011** : vous êtes arrivé et avez éjecté la carte de conducteur.
- **De 15h23 à 18h00** : vous avez effectué d'autres travaux.
- **À partir de 18h00, pendant tout le week-end, jusqu'à 08h00, lundi 21/3** : vous vous êtes reposé.

- **De 08h00 à 08h40** : vous étiez disponible.
- **De 08h40 à 09h37** : vous avez effectué d'autres travaux avec du temps non enregistré. Le temps non enregistré est le temps qui ne doit pas être enregistré sur la carte de conducteur, par exemple la conduite avec un tachygraphe analogique.
- **Lundi à 09h37 21/3 2011** : vous insérez la carte de conducteur.

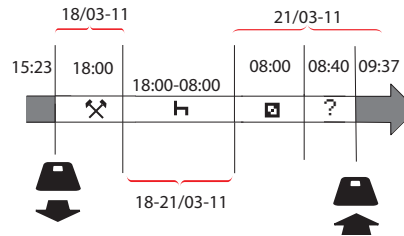

Procédez comme suit pour enregistrer les entrées manuelles selon la situation ci-dessus :

1. Insérez la carte de conducteur. L'affichage indique :
Repos
jusqu'ici ?

2. Sélectionnez **NON** et appuyez sur **OK**. L'affichage indique :
Entrer manuellement?
3. Appuyez sur **OK**. L'affichage indique la date et l'heure de la dernière éjection de la carte ainsi que :
fin dépl.

Vous allez maintenant enregistrer les autres travaux que vous avez effectués le 18/3.

4. Mettez en évidence le symbole ✕.



5. Appuyez sur **OK**.



6. La date 18/03 est correcte mais 21/3 à droite doit être changée en **18/03**. Changez-la en faisant défiler en arrière jusqu'à **18/03** à l'aide des boutons fléchés.



7. Appuyez sur **OK** pour confirmer.
8. Changez l'heure à **18** en faisant défiler en avant jusqu'à **18.37**, puis appuyez sur **OK**.



9. Changez les minutes à **00** en faisant défiler en avant jusqu'à **18h00**, puis appuyez sur **OK**.



10. Appuyez à nouveau sur **OK** pour confirmer. L'affichage indique la date et l'heure de fin des autres travaux ainsi que :
fin
depl.

Vous allez maintenant enregistrer le temps pendant lequel vous vous êtes reposé.

11. Mettez en évidence le symbole repos **H** et appuyez sur **OK**.



12. Appuyez sur **OK** pour confirmer la date (**21/03**), qui est déjà correcte.

13. Changez l'heure en faisant défiler jusqu'à **08**, puis appuyez sur **OK**.
14. Changez les minutes en faisant défiler jusqu'à **08h00**, puis appuyez sur **OK**.
15. La période de repos étant supérieure à neuf heures, l'écran suivant s'affiche :

Pays départ

16. Sélectionnez le pays de départ et appuyez sur **OK**.
17. Appuyez à nouveau sur **OK** pour confirmer. La date et l'heure de fin du repos sont affichées ainsi que :
début dépl.

Vous allez maintenant enregistrer le temps pendant lequel vous étiez disponible.

18. Mettez en évidence le symbole disponible  et appuyez sur **OK**.



19. Appuyez sur **OK** pour confirmer la date (**21/03**), qui est déjà correcte.
20. Changez l'heure en faisant défiler jusqu'à **08**, puis appuyez sur **OK**.
21. Changez les minutes en faisant défiler jusqu'à **08h40**, puis appuyez sur **OK**.

22. Appuyez à nouveau sur **OK** pour confirmer. La date et l'heure de fin de la période disponible sont affichées ainsi que :
début dépl.

Vous allez maintenant enregistrer votre travail avec du temps non enregistré. Ceci ne sera *pas* enregistré sur la carte de conducteur.

23. Mettez en évidence le symbole ? et appuyez sur **OK**.

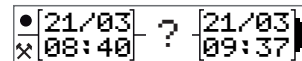

24. La durée écoulée entre la dernière activité (temps non enregistré) et l'heure à laquelle la carte a été insérée est affichée, ce qui est correct. Appuyez sur **OK** pour confirmer
25. Appuyez à nouveau sur **OK** pour confirmer.

Vous avez à présent enregistré toutes les activités de travail, repos, temps disponible et temps non enregistré pour la période pendant laquelle aucune carte n'était insérée. L'affichage suivant apparaît :

Imprimer
entrées ?

26. Choisissez d'effectuer ou non un imprimé des données entrées en sélectionnant **OUI** ou **NON**. Nous supposons que vous n'effectuez pas d'imprimé (pour des informations sur les imprimés, consultez la section section **Imprimés** à la page 37).
27. Appuyez sur **OK**. L'affichage suivant apparaît :

Confirmer entrées?

28. Appuyez sur **OK** pour confirmer et enregistrer les entrées. L'affichage indique alors :

Prêt à conduire

Changer une entrée manuelle

Vous pouvez retourner en arrière et changer vos entrées manuelles à tout moment à l'aide du bouton **Retour**.

Vous pouvez réaliser des changements au plus tard avant de répondre **OUI** à la question :

Confirmer
entrées ?

1. Sélectionnez **NON** et appuyez sur **OK**.
2. Sélectionnez le choix suivant :
Changer entrée?
3. Appuyez sur **OK** et la première entrée manuelle s'affiche à nouveau.
4. Naviguez jusqu'à l'entrée que vous voulez changer. Effectuez les changements conformément à la procédure décrite plus haut.

Effacer toutes les entrées

Pour tout recommencer, procédez comme suit lorsque l'affichage suivant apparaît :

Confirmer
entrées ?

5. Choisissez **NON** et sélectionnez :
Effacer toutes les entrées
6. Appuyez sur **OK** et enregistrez de nouvelles entrées conformément à la procédure décrite plus haut.

Note !

Le mode manuel sera fermé lorsque la conduite commence ou lorsqu'aucune interaction n'a eu lieu avec le tachygraphe pendant 1 ou 20 minutes, en fonction des réglages.

Sélection de l'activité

À l'arrêt du véhicule, les types d'activité suivants peuvent être sélectionnés manuellement pour le conducteur 1 et le conducteur 2.

 Travail

 Repos

Disponible



1. Avec la carte dans le tachygraphe, appuyez brièvement sur le bouton (1/2). Si vous êtes le conducteur, vous devez utiliser le bouton (1) et si vous êtes le conducteur 2, vous devez utiliser le bouton (2).
2. Appuyez à nouveau brièvement jusqu'à ce que le symbole correct soit affiché.
3. Attendez que le tachygraphe revienne à l'affichage sélectionné (que vous avez sélectionné précédemment).

Directive du temps de travail (WTD)

Cette version du tachygraphe numérique Stoneridge prend en charge la directive du temps de travail de l'UE (2002/15/CE).

Le DDS dans des situations de conduite

Le DDS inclut La directive du temps de travail et le mode Ferry/Train dans les calculs.

Le DDS est décrit dans une situation de conduite comportant les éléments suivants :

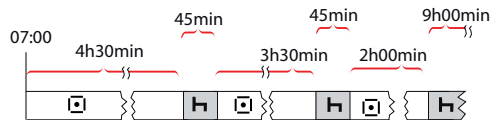

La partie principale de la situation sera décrite plus loin avec l'affichage Temps de conduite restant.

Commencer à conduire avec le DDS

Supposons que vous commencez à conduire le matin, par exemple à 7h. Dans l'illustration ci-dessous, vous insérez la carte et commencez à conduire en même temps (A).

Selon les réglementations actuelles, vous êtes autorisé à conduire pendant 4 heures et 30 minutes avant de devoir faire une pause de 45 minutes (ou 15 + 30 minutes). La fin du temps de conduite accumulé est indiquée par le symbole en position (B).

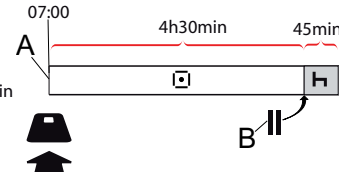

Temps de conduite restant

Le DDS assure le suivi de votre temps de conduite et montre le Temps de conduite restant.

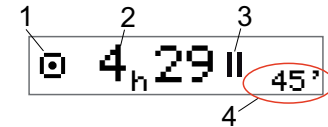

1. L'icône indique qu'il s'agit de l'affichage Temps de conduite restant.
2. Vous pouvez conduire pendant 4 heures et 29 minutes avant de devoir prendre une pause.
3. L'activité suivante requise sera une pause.
4. La pause suivante requise doit durer au moins 45 minutes.

Avertissement et pré-avertissement

Lorsqu'il reste 15 minutes de conduite, le tachygraphe émet un pré-avertissement. Un avertissement sera affiché lorsque vous devrez arrêter de conduire.

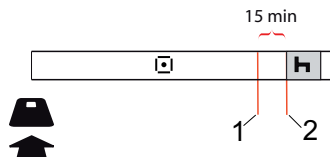

1. Pré-avertissement - sera affiché 15 minutes avant la fin du Temps de conduite restant.
2. Avertissement - sera affiché lorsque le Temps de conduite restant sera écoulé.

Faire une pause

Pendant le repos, le DDS montre un affichage Temps de repos restant similaire à l'affichage Temps de conduite restant.

45min



Ceci est la première pause après 4,5 heures de conduite.

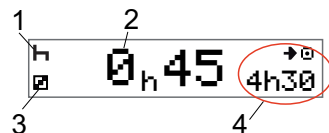

1. Le conducteur se repose.
2. Le temps de repos restant est 45 minutes.
3. Disponibilité est l'activité sélectionnée pour le conducteur 2.
4. Vous pourrez conduire 4 heures et 30 minutes lorsque vous aurez terminé votre repos.

Vers la fin de la journée

À la fin de la journée, l'activité suivante est passée à Repos journalier.



Après une journée de 4,5 heures de conduite, 45 minutes de pause, 3,5 heures de conduite, 45 minutes de pause et enfin 1 heure et 28 minutes de conduite, l'affichage suivant apparaît.

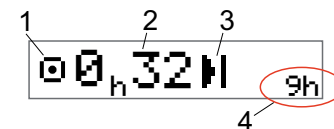

1. L'icône indique qu'il s'agit de l'affichage Temps de conduite restant.
2. Vous pouvez conduire pendant 32 minutes avant de devoir vous reposer.
3. L'icône indiquant l'activité suivante requise est celle du Repos journalier.
4. Ceci vous indique que vous devez vous reposer pendant 9 heures.

Limite de temps de conduite hebdomadaire

Lorsque la limite de temps de conduite hebdomadaire approche, l'affichage présente l'apparence suivante :

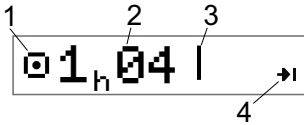

1. L'icône indique qu'il s'agit de l'affichage Temps de conduite restant.
2. Temps de conduite restant cette semaine.
3. Icône indiquant que vous devez remplir votre Repos hebdomadaire.
4. Icône indiquant que vous devez attendre la semaine prochaine pour disposer de plus de temps de conduite. Vous devez attendre la prochaine semaine UTC.

Limite du temps calendaire

L'affichage Temps de conduite restant présente l'apparence suivante lorsque la prochaine activité requise est un repos hebdomadaire :

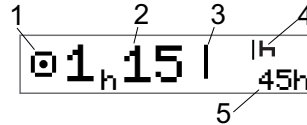

1. L'icône indique qu'il s'agit de l'affichage Temps de conduite restant.
2. Temps de conduite restant cette semaine.
3. Icône indiquant que vous devez remplir votre repos hebdomadaire pour disposer de plus de temps de conduite.
4. Icône indiquant que le repos hebdomadaire doit être démarré dès la fin du temps de conduite.
5. Indique la durée du repos (45 heures).

Scénario Ferry ou Train

Lorsque vous prenez votre pause quotidienne normale suite à vos déplacements par ferry ou train, vous pouvez interrompre la pause deux fois pour monter et descendre du ferry ou du train. Pour que le DDS calcule correctement le temps de repos quotidien, saisissez la condition spéciale Ferry/Train juste avant de monter/descendre du ferry/train conformément à l'illustration ci-dessous.

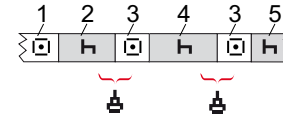

1. Conduite jusqu'au ferry/train
2. Repos pendant le temps d'attente à la gare maritime/ferroviaire.
3. Conduite jusqu'à la montée/descente du ferry/train.
4. Repos pendant le voyage en ferry/train.
5. Repos poursuivi après le voyage en ferry/train.

L'interruption du temps de conduite (3 et 3) ne doit pas dépasser 60 minutes.

Activer la condition Ferry/Train

Pour activer la condition ferry/train (lorsque vous êtes dans la file d'attente ou à bord du ferry/train) :

1. Appuyez sur **OK** pour afficher le menu.
2. Sélectionnez :
LIEUX
3. Appuyez sur **OK** et sélectionnez :
ferry/train
4. Appuyez sur **OK** pour confirmer. La condition ferry/train est activée.

L'affichage Ferry/Train (voir section **Ferry/Train** à la page 15) s'affichera automatiquement si les conditions sont correctes pour « un repos quotidien interrompu par ferry/train »

Note !

N'oubliez pas remettre l'activité sur Repos après l'embarquement sur le ferry.

Pour plus d'informations, voir également la section **Données et spécifications** à la page 90.

Conduite hors champ

Certaines conditions de conduite ne nécessitent pas l'enregistrement du temps sur le tachygraphe, par exemple la conduite dans des pays où aucune loi ne l'exige. Ce mode de conduite est appelé hors champ.

Pour plus de détails, veuillez vous reporter aux réglementations nationales et aux réglementations de l'UE 561/2006 sur les tachygraphes.

Pour activer ou désactiver le mode hors champ :

1. Appuyez sur **OK** pour afficher le menu.
2. Sélectionnez :
LIEUX
3. Appuyez sur **OK** et sélectionnez :
Hors champ
4. Appuyez sur **OK**.

- Si vous avez activé le mode hors champ, l'affichage par défaut indique :

HORS

Le mode hors champ est activé.

- Si vous désactivez le mode hors champ, l'affichage indique :

**Terminer hors
champ ?**

5. Appuyez sur **OK** pour confirmer. Le mode hors champ est désactivé.

Informations complémentaires sur Temps de conduite restant

L'affichage Temps de conduite restant peut présenter différentes informations en situation de conduite.



Le pictogramme suivant peut être affiché en position (1) et avoir la signification suivante :

■	Temps de pause	45 ou 15 + 30 min
■	Temps de repos journalier	11 ou 9 heures
	Temps de repos heb-	45 ou 24 heures

domadaire ou limite de temps de conduite hebdomadaire atteinte. ou attendre jusqu'à la semaine prochaine

- II Limite de temps de conduite sur deux semaines atteinte Attendre jusqu'à la semaine prochaine

Si un pictogramme (2) est affiché, il a la signification suivante :

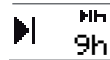

Un repos journalier doit commencer immédiatement lorsque le temps restant est zéro.



Un repos hebdomadaire doit commencer immédiatement lorsque le temps restant est zéro.



Le temps de travail est à l'origine de la pause ou du temps de repos suivant.

Calculs et limites DDS

La partie de référence contient une description plus détaillées des calculs et des limites DDS. Voir la section **Données et spécifications** à la page 90.

Temps de disponibilité (POA)

Dans les calculs DDS

En mode Support de décisions du conducteur, le POA peut être calculé sous forme de pause (OUI) ou non (NON).

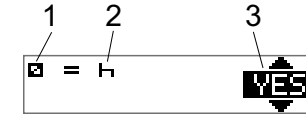

1. Pictogramme d'indication de la disponibilité.
2. Pictogramme d'indication d'une pause.
3. La commande peut être basculée entre OUI (POA calculé sous forme de pause) et NON (POA *non* calculé sous forme de pause).

Dans les calculs WTD

En raison de l'existence d'une série de réglementations au sein de l'Union Européenne, le temps de disponibilité peut être calculé sous forme de *pause* ou de *travail*.

En mode Directive du temps de travail, le POA peut être calculé sous forme de travail (OUI) ou non (NON).

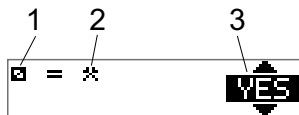

1. Pictogramme d'indication de la disponibilité.
2. Pictogramme d'indication du travail.
3. La commande peut être basculée entre OUI (POA calculé sous forme de travail) et NON (POA *non* calculé sous forme de travail).

Menu INFO

Lorsque vous sélectionnez le menu Info, les affichages suivants sont présentés :

- Temps de conduite accumulé conducteur 1.
- Temps de conduite accumulé conducteur 2.
- Affichage Date et heure locales.
- Date et heure UTC.
- Révision SE 5000 et numéro d'identification du logiciel.
- Verrouillage société.
- Temps de téléchargement et d'éta-lonnage.
- Temps calendaire restant avant repos.

Note !

Le menu Info n'est disponible que lorsque le véhicule est à l'arrêt.

Comment atteindre le MENU INFO

Procédez comme suit pour atteindre le menu INFO :

1. Appuyez sur **OK** pour afficher les menus.
2. Sélectionnez :
INFO
3. Appuyez sur **OK**.

Vous pouvez à présent naviguer entre les différents écrans à l'aide des boutons fléchés.

Temps calendaire restant avant repos

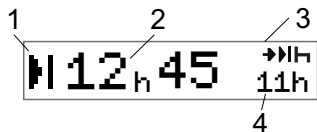

1. Icône Temps calendaire restant avant repos.
2. Temps calendaire restant avant qu'un repos ne doive commencer.
3. Icône indiquant que le repos suivant doit être un repos journalier.
4. Indique la durée de repos requise (ici 11 heures).

Temps de conduite cumulé conducteur 1/2

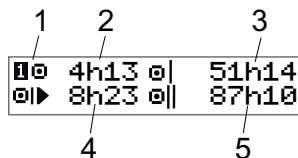

1. Conducteur 1 (il y a un affichage similaire pour le conducteur 2).
2. Temps de conduite continue.
3. Temps de conduite hebdomadaire cumulé.
4. Temps de conduite journalier cumulé.
5. Temps de conduite sur 2 semaines cumulé.

Temps de télécharger et d'étalonner

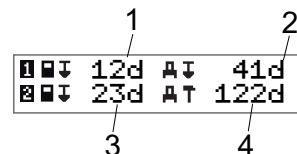

1. Jours restants avant que la carte de conducteur 1 ne doive être téléchargée.
2. Jours restants avant que les données du tachygraphe ne doivent être téléchargées.
3. Jours restants avant que la carte de conducteur 2 ne doive être téléchargée.
4. Jours restants avant que le tachygraphe ne doive être étalonné.

Révision

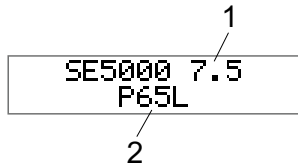

1. Révision SE5000.
2. Numéro d'identification du logiciel.

Verrouillage société dans

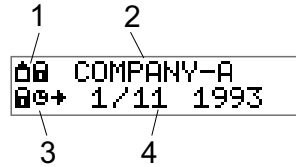

1. Combinaison de pictogrammes Verrouillages société.
2. Nom de la société avec un verrouillage actif.
3. Indication au moyen d'un pictogramme de l'heure de démarrage du verrouillage.
4. Date de verrouillage de la société.

Réglages du conducteur

Le conducteur peut effectuer les réglages suivants :

- Changer la langue
- Activer/désactiver la présentation DDS
- Activer/désactiver les avertissements DDS
- Changer l'heure
- Changer l'heure locale
- Heure d'été
- Inverser les couleurs de l'affichage
- Voir le numéro d'immatriculation du véhicule (VRN)
- Activer/désactiver la présentation WTD

Changer la langue

Par défaut, la langue de la carte de conducteur est utilisée dans le tachygraphe et sur les imprimés, mais vous pouvez changer la langue qui doit être utilisée.

Si vous changez de langue, la nouvelle langue ne sera enregistrée que dans le tachygraphe, et pas sur la carte de conducteur.

1. Appuyez sur **OK** pour afficher le menu.
2. Sélectionnez :
RÉGLAGES
3. Appuyez sur **OK** et sélectionnez :
Langue
4. Appuyez sur **OK** et sélectionnez la langue souhaitée.
5. Appuyez sur **OK** pour confirmer. La langue est changée.

Activer/désactiver la présentation DDS

Par défaut, le DDS (support de décision du conducteur) est activé (ON), mais il peut être désactivé (OFF), ce qui signifie que la présentation et tous les avertissements associés au DDS sont alors désactivés.

1. Appuyez sur **OK** pour afficher le menu.
2. Sélectionnez :
RÉGLAGES
3. Appuyez sur **OK** et sélectionnez :
Paramètres DDS
4. Appuyez sur **OK** et sélectionnez :
DDS activer
5. Sélectionnez **OFF** pour désactiver la présentation DDS.
6. Appuyez sur **OK** pour confirmer. La présentation DDS est maintenant désactivée.

Activer/désactiver les avertissements DDS

Par défaut, les avertissements DDS (support de décision du conducteur) sont activés (ON), mais ils peuvent être désactivés (OFF).

1. Appuyez sur **OK** pour afficher le menu.
2. Sélectionnez :
RÉGLAGES
3. Appuyez sur **OK** et sélectionnez :
Paramètres DDS
4. Appuyez sur **OK** et sélectionnez :
DDS avertiss
5. Sélectionnez **OFF** pour désactiver les avertissements DDS.
6. Appuyez sur **OK** pour confirmer. Les avertissements DDS sont maintenant désactivés.

Changer l'heure

Toutes les activités du tachygraphe sont enregistrées avec l'heure UTC (temps universel coordonné), qui correspond approximativement à l'heure GMT (heure du méridien de Greenwich). L'heure n'est pas réglée automatiquement à l'heure d'été/d'hiver.

Vous pouvez changer l'heure UTC d'une minute par semaine (en plus ou en moins) ; ceci peut être important, en particulier lorsque vous passez d'un véhicule à un autre.

Si l'heure a dévié de plus de 20 minutes, le tachygraphe doit être étalonné par un tachygraphe atelier spécialisé.

1. Appuyez sur **OK** pour afficher le menu.
2. Sélectionnez :
RÉGLAGES
3. Appuyez sur **OK** et sélectionnez :
Heure UTC
4. Appuyez sur **OK**.
5. Changez l'heure à l'aide des boutons fléchés.
6. Appuyez sur **OK** pour confirmer.
L'heure est changée.

Changer l'heure locale

L'heure locale est l'heure actuelle dans un pays spécifique. L'heure locale n'est fournie qu'à titre indicatif sur l'affichage et sur certains imprimés. L'heure locale est réglée manuellement et peut être ajustée par pas de 30 minutes.

1. Appuyez sur **OK** pour afficher le menu.
2. Sélectionnez :
RÉGLAGES
3. Appuyez sur **OK** et sélectionnez :
Heure locale
4. Appuyez sur **OK**.
5. Changez l'heure à l'aide des boutons fléchés.
6. Appuyez sur **OK** pour confirmer.
L'heure locale est changée.

Heure d'été

Dans les pays de l'UE, le dernier dimanche de mars et d'octobre, le tachygraphe vous rappelle de changer l'heure locale pour passer à l'heure d'été/d'hiver.

1. Lorsque le réglage est nécessaire, l'affichage indique :
Nouv. heure?
2. Appuyez sur **OK** pour confirmer.
L'heure locale est changée.

Inverser les couleurs de l'affichage

Deux modes sont disponibles pour l'affichage : fond sombre avec texte clair ou fond clair avec texte sombre.

1. Appuyez sur **OK** pour afficher le menu.
2. Sélectionnez :
RÉGLAGES
3. Appuyez sur **OK** et sélectionnez :
Inverser écran
4. Appuyez sur **OK** pour confirmer. L'affichage est inversé.

Pour réinitialiser l'affichage, effectuez la même procédure mais sélectionnez **NON** à l'étape 3.

Voir le numéro d'immatriculation du véhicule

Le numéro d'immatriculation du véhicule (VRN) peut être consulté par le conducteur mais son réglage nécessite une carte de société, voir la section **Régler le numéro d'immatriculation du véhicule (VRN)** à la page 51.

1. Appuyez sur **OK** pour afficher le menu.
2. Sélectionnez :
RÉGLAGES
3. Appuyez sur **OK** et sélectionnez :
Num. immat.
4. Appuyez sur **OK** pour confirmer. Le numéro d'immatriculation du véhicule s'affiche.

Mode économie d'énergie

Lorsque le contact est coupé, le tachygraphe entre en mode économie d'énergie dix minutes après la dernière interaction. En mode économie d'énergie, l'affichage est éteint.

L'affichage sera rallumé lorsque :

- vous appuyez une fois sur un bouton,
- le contact est rallumé,
- le véhicule est remorqué.

Entretien du tachygraphe

Pour garantir une longue durée de service sans problème du tachygraphe, respectez les consignes suivantes :

- Gardez les tiroirs constamment fermés et ne les ouvrez que pour y insérer une carte ou la retirer.
- Ne placez pas d'objets sur les tiroirs quand ils sont ouverts afin de ne pas les endommager.
- Maintenez le tachygraphe propre.
- Nettoyez un tachygraphe sale avec un chiffon doux humide.

Entretien des cartes

Traitez votre carte avec soin et notez les points suivants :

- Ne courbez ni ne pliez la carte.
- Veillez à garder ses contacts exempts de saleté et de poussière.
- Nettoyez-la avec un chiffon doux humide si nécessaire.
- Protégez-la de tout dommage.

Carte endommagée, perdue ou volée

Si la carte est endommagée, perdue ou volée, le propriétaire doit demander une carte de rechange aux autorités compétentes dans le pays où elle a été émise.

Si une carte a été volée ou si le propriétaire soupçonne une personne non autorisée d'y avoir accès, il doit signaler l'incident à la police locale et obtenir un numéro de rapport de police.

Il est interdit à un conducteur sans carte de conducteur en cours de validité de conduire un véhicule équipé d'un tachygraphe numérique.

Imprimés

Vous pouvez consulter les informations stockées dans le tachygraphe et sur les cartes de conducteur en les imprimant sur du papier ou en les affichant à l'écran. Différentes présentations sont disponibles, décrites à la section section **Exemples d'imprimés** à la page 76

Impression de données sur papier

1. Appuyez sur **OK** pour afficher le menu.
2. Sélectionnez :
IMPRIMER
3. Appuyez sur **OK**.
4. Sélectionnez le type d'imprimé à réaliser, puis appuyez sur **OK**.
5. Certains types d'imprimés requièrent la spécification de la carte de conducteur et une date. Dans ce cas, l'affichage indique :
Sélect. carte 1 ou 2

- Sélectionnez **1** pour effectuer un imprimé pour la carte de conducteur actuelle ou **2** pour réaliser un imprimé

pour une carte de conducteur 2. L'affichage indique :

```
Sélection. date 09/11  
2011
```

- Sélectionnez la date souhaitée à l'aide des boutons fléchés et appuyez sur **OK**.
- 6. Sélectionnez :
`imprimante`
- 7. Appuyez sur **OK**. L'affichage indique :
`Impression
en cours`
- 8. Attendez que le message s'efface, puis tirez l'imprimé vers le haut pour le déchirer. (Pour annuler le processus, appuyez sans relâcher sur le bouton .)

Note !

Pour éviter que le papier ne se coince, vérifiez que la fente de la cassette papier n'est pas bloquée.

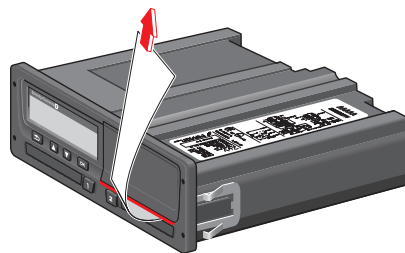

Affichage des données à l'écran

1. Appuyez sur **OK** pour afficher le menu.
2. Sélectionnez :
`IMPRIMER`
3. Appuyez sur **OK**.
4. Sélectionnez le type d'imprimé à réaliser, puis appuyez sur **OK**.
5. Certains types d'imprimés requièrent la spécification de la carte de conducteur et une date. Dans ce cas, l'affichage indique :
`Sélect. carte 1 ou 2`
 - Sélectionnez **1** pour effectuer un imprimé pour la carte de conducteur actuelle ou **2** pour réaliser un imprimé pour une carte de conducteur 2. L'affichage indique :
`Sélection. date`
 - Sélectionnez la date souhaitée à l'aide des boutons fléchés et appuyez sur **OK**.
6. Sélectionnez :
`affichage`

7. Appuyez sur **OK**. Parcourez les données à l'aide des boutons fléchés, puis appuyez sur **OK** pour revenir en arrière.

Changer le rouleau de papier

Note !

Pour éviter tout dysfonctionnement, utilisez uniquement du papier d'imprimante approuvé par Stoneridge.

1. Appuyez sur le bord supérieur du panneau avant. Le panneau s'ouvre.

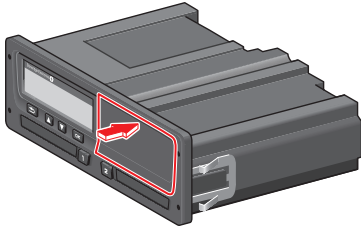

2. Maintenez le bord inférieur du panneau et sortez la cassette avec précaution.

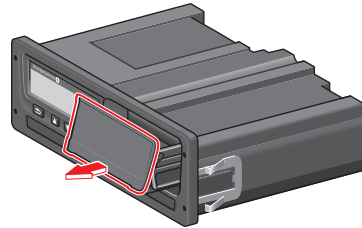

3. Faites passer le papier autour de l'arrière de la cassette à papier et vers l'avant, puis sous le bord inférieur du panneau.

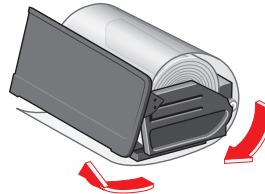

4. Insérez le papier dans l'imprimante.
5. Faites coulisser la cassette à papier dans le tachygraphe et appuyez sur la partie inférieure du panneau pour le fermer.

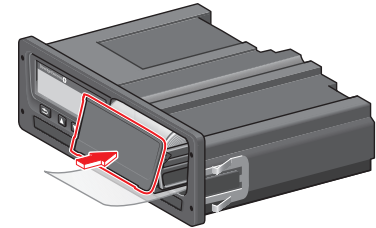

6. Tirez le papier vers le haut pour le déchirer.

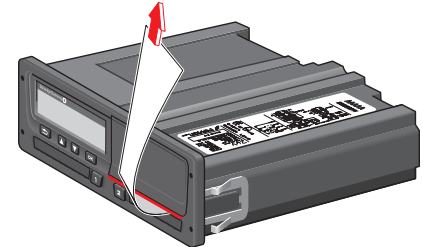

Partie destinée à la société

La partie destinée à la société contient des informations spécialement destinées aux transporteurs routiers et propriétaires de véhicules ayant certaines responsabilités décrites dans les principales sections suivantes :

- **Inspection par la société** - la société est obligée de réaliser des inspections du Tachygraphe et d'en garder trace.
- **Inspection à l'atelier** - la société doit gérer une inspection à l'atelier du Tachygraphe et stocker les résultats de l'inspection.
- **Verrouillage/déverrouillage des données** - la société doit verrouiller les données afin de les rendre inaccessibles par toute personne non autorisée. Cette procédure est décrite ici, ainsi que la fonction de réinitialisation (déverrouillage).
- **Téléchargement des données** - la société est obligée de télécharger les données du tachygraphe.
- **Carte de société** - contient des informations sur la carte de société.
- **Réglages de société** - présente les quelques réglages qui ne sont disponibles que pour le personnel de la société.

Note !

La société doit s'assurer que tous ses véhicules supérieurs à 3,5 tonnes sont équipés de systèmes de tachygraphes numériques conformément aux réglementations de l'UE et aux lois nationales. La carte de société est personnelle et ne peut être utilisée que par son titulaire légitime.

Inspection par la société

L'inspection par la société a pour but de vérifier que :

- Le numéro d'homologation de type est correct.
- L'heure UTC est exacte à moins de 20 minutes près.
- Le tachygraphe se trouve dans l'intervalle d'étalonnage correct.
- Le temps figurant sur la plaque d'installation est valable et que la plaque n'est pas brisée.

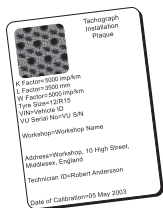

- L'étiquette d'inviolabilité n'est pas déchirée.

L'inspection par la société doit également s'assurer que :

- Les facteurs d'étalonnage enregistrés correspondent à ceux notés sur la plaque d'installation.
- Les paramètres du véhicule stockés dans le tachygraphe (numéro d'identification du véhicule [VIN] et numéro d'immatriculation du véhicule [VRN]) correspondent bien aux données réelles du véhicule.
- Le tachygraphe ne présente pas de dommages visibles.

Conservez une trace

Conservez une trace de l'inspection par la société.

Échec de l'inspection

Si l'un des éléments inclus dans une inspection par la société présente des défauts ou en cas de doute concernant l'inspection par la société, le véhicule doit être inspecté par un atelier spécialisé dans les tachygraphes numériques.

Dans le cas contraire, il sera décidé que la société contrevient aux réglementations de l'UE, EEE et AETR concernant les tachygraphes et le véhicule dans lequel est monté le tachygraphe ne sera pas valable à l'utilisation.

Note !

Consultez les autorités compétentes en ce qui concerne les réglementations nationales.

Inspection à l'atelier

L'installation du tachygraphe doit subir une inspection à l'atelier tous les deux ans. Il est de la responsabilité de la société de gérer cette inspection et de conserver les documents de l'inspection (effectuée dans un Tachygraphe atelier spécialisé).

La plaque d'installation, fixée près du tachygraphe, indique la date d'inspection réussie.

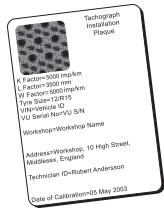

Note !

Lors de l'inspection, la plaque d'installation doit être valide et intacte.

Assurez-vous de l'exactitude des informations figurant sur le certificat de test reçu après l'inspection périodique du tachygraphe en atelier.

Les documents suivants doivent être conservés par la société :

- Certificats de test délivrés par l'atelier.
- Certificats d'inaptitude au télé-chargement, voir section **Télé-chargement - pourquoi ?** à la page 46.

Les données doivent être disponibles en cas d'un contrôle ou d'une enquête par les autorités chargées de l'application de la réglementation.

Verrouillage/déverrouillage des données

Le propriétaire de la société peut verrouiller les données du tachygraphe afin qu'elles soient inaccessibles à toute personne non autorisée.

Nous recommandons d'effectuer le verrouillage des données avant d'utiliser le tachygraphe. Si le verrouillage est effectué ultérieurement, toutes les données jusqu'à ce moment seront déverrouillées et accessibles.

Vente du véhicule

En cas de vente du véhicule, une procédure de déverrouillage des données doit être réalisée avant la remise du véhicule au nouveau propriétaire. Dans le cas contraire, les données stockées risquent d'être mélangées.

Lors de l'insertion d'une carte de la société

Lorsqu'une carte de société est insérée, SE5000 demandera automatiquement si un verrouillage société doit être activé.

Verrouillage
société

Si la carte insérée a déjà un verrouillage actif, aucune question ne sera posée.

1. Sélectionnez **OUI** et appuyez sur **OK**.

L'affichage suivant apparaît brièvement :

Verrouillage
terminé

Vous pouvez afficher ultérieurement à tout moment le statut du verrouillage/déverrouillage en sélectionnant le menu INFO, voir la rubrique section **Comment atteindre le MENU INFO** à la page 31.

Une autre société est toujours verrouillée

Si un verrouillage a lieu alors qu'une autre société est toujours verrouillée, le tachygraphe déverrouille automatiquement cette dernière. Aucune des deux sociétés ne perd de données.

Verrouillage des données

Si les données de la société ne sont pas verrouillées, le menu Verrouillage s'affiche après l'insertion d'une carte de la société. Le verrouillage peut également être effectué à n'importe quel moment.

1. Appuyez sur le bouton **OK** pour afficher le menu du tachygraphe.

2. Sélectionnez :

VERROUILLAG

3. Appuyez sur **OK**.

L'affichage indique :

Verrouillage
société

5. Sélectionnez **OUI** et appuyez sur **OK**.

L'affichage suivant apparaît brièvement :

Verrouillage
terminé

Si le dernier déverrouillage a été effectué par la société en train de manipuler le tachygraphe, il est annulé et le verrouillage société actuel est étendu à la date et à l'heure du verrouillage précédent.

Note !

Le tachygraphe peut traiter un maximum de 255 verrouillages société. Au-

dessus de ce nombre, le verrouillage société le plus ancien est supprimé.

Déverrouillage des données

Un déverrouillage doit être effectué avant le transfert du tachygraphe à une autre société ou en cas de risque d'enregistrement des données de la société suivante. Si le déverrouillage est oublié, les données ne seront pas déverrouillées tant que la société suivante n'effectuera pas un verrouillage.

1. Insérez une carte de société dans le tiroir 1 ou 2. Le tachygraphe passe automatiquement en mode d'exploitation société.

Si deux cartes de société sont insérées, la dernière insérée sera éjectée.

2. Appuyez sur le bouton **OK** pour afficher le menu du tachygraphe.

3. Sélectionnez :

VERROUILLAG

4. Appuyez sur **OK**.

5. Sélectionnez **OUI** et appuyez sur **OK**.

L'affichage indique :

Déverrouillage
société

6. Sélectionnez **OUI** et appuyez sur **OK** pour effectuer le verrouillage.

L'affichage suivant apparaît brièvement :

Déverrouillage
terminé

Téléchargement - pourquoi ?

L'espace disponible sur les cartes et dans le tachygraphe est limité. Lorsque la mémoire est pleine, les informations seront écrasées par les nouvelles informations et donc irrémédiablement perdues.

Pour éviter ceci et assurer la sécurité des données des cartes et du tachygraphe, il est nécessaire d'effectuer un téléchargement fréquent des informations. Ceci signifie que les données seront transférées de la carte/dutachygraphe vers un stockage de données hors du véhicule.

Les données doivent être téléchargées régulièrement. Veuillez noter que le téléchargement ne détruit pas les données. Les données ne sont effacées (détruites) que lorsqu'elle sont écrasées par de nouvelles données ou par accident.

Note !

Consultez les autorités compétentes pour plus d'informations.

Dispositif

Le téléchargement des données enregistrées dans la mémoire du tachygraphe ou sur une carte de conducteur insérée s'effectue par connexion d'un dispositif de téléchargement. Pour obtenir les meilleurs résultats possibles, Stoneridge Electronics conseille OPTAC. Vous pouvez aussi utiliser d'autres appareils, pourvu qu'ils soient conformes au protocole stipulé dans le document législatif 1360/2002 annexe 7.

Le téléchargement à distance est également possible mais il n'est pas décrit ici.

De nombreux types de dispositifs permettent de télécharger les cartes directement en les insérant dans un support de carte sur le dispositif en question.

Le dispositif utilisé pour le téléchargement génère une signature numérique qui sera stockée avec les données téléchargées.

Procédure de téléchargement

Note !

Si une carte de conducteur est insérée dans le tiroir 1, insérez la carte de société dans le tiroir 2 pour effectuer le téléchargement.

1. Retirez la cassette de l'imprimante.
2. Reliez le dispositif de téléchargement au tachygraphe par le connecteur de téléchargement avant à 6 broches.

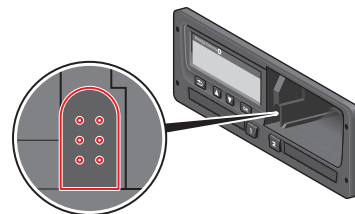

3. Commencez à télécharger les données en suivant les instructions du dispositif de téléchargement.

Le tachygraphe indique :

Téléchargement en cours

À la fin du téléchargement, le message suivant apparaît :

Téléchargt terminé

En cas d'échec du téléchargement des données, l'affichage indique l'avertissement suivant :

Échec téléchargement

Voir la section **Messages affichés** à la page **63**

Conservez une trace

Stockez toutes les données téléchargées de manière sûre et appropriée. Ceci empêchera tout accès non autorisé aux données.

Les données doivent être disponibles en cas d'un contrôle ou d'une enquête par les autorités chargées de l'application de la réglementation.

Certificat - lorsque les données ne peuvent pas être téléchargées

En cas d'impossibilité de télécharger les données enregistrées dans un tachygraphe défectueux, l'atelier émet un certificat d'inaptitude au téléchargement des informations.

Un tel certificat délivré par un atelier doit être gardé en lieu sûr. Le certificat doit être mis à la disposition des autorités

chargées de l'application au cours d'une enquête ou d'un contrôle.

Il est conseillé de tenir un registre des certificats d'inaptitude au téléchargement émis par un atelier spécialisé dans les tachygraphes numériques.

Note !

Si un atelier reçoit une demande écrite d'un organisme d'application de la réglementation, une copie des données téléchargées stockées pourra être remise à cet organisme, à des fins d'investigation, sans l'autorisation du propriétaire des données.

Téléchargement avec carte de contrôle

Une carte de contrôle en cours de validité permet aux autorités de télécharger les données dans le cadre d'une enquête.

Carte de société

Les cartes de société sont émises par les organismes responsables des pays de l'UE, de l'EEE et adhérents à l'AETR (UE - Union européenne, EEE - Espace économique européen, AETR - Accord européen sur les transports routiers internationaux). Une société peut avoir plusieurs cartes de société.

La carte de société doit être insérée dans le tachygraphe pour identifier la société.

Note !

Si le tachygraphe ne réussit pas à lire la carte (authentification de carte de société), consultez la section **Messages affichés** à la page **63** et recherchez :

```
Échec authent. carte1
```

La carte de société peut être authentifiée à distance. Si l'authentification à distance échoue, l'utilisateur en est informé par l'interface utilisateur. Cela ne sera pas visible sur l'affichage de l'unité véhicule.

Le tiroir de carte est bloqué pendant la marche du véhicule, pendant que le tachygraphe est en train de traiter la carte de

société et si l'alimentation du tachygraphe est coupée.

La carte de société peut stocker un minimum de 230 enregistrements. Le nombre d'enregistrements maximum dépend du type de carte. Lorsque la limite supérieure est atteinte, les données les plus anciennes sont écrasées.

Données enregistrées lors d'un verrouillage/déverrouillage ou télé-chargement

Chaque fois qu'une carte de société est insérée dans un tachygraphe, un enregistrement de l'activité de la carte est stockée sur la carte de société et dans le tachygraphe.

- Date et heure de l'activité de la société.
- Type d'activité exécutée.
- Période de téléchargement, le cas échéant.
- Numéro d'immatriculation du véhicule (VRN) et organisme d'immatriculation national du véhicule utilisé pour l'activité.

- Numéro de carte de conducteur et pays émetteur de la carte en cas de téléchargement de carte.

Données enregistrées sur la carte de société

Un enregistrement unique de l'activité de la carte de société contenant les informations suivantes sur la carte et son détenteur sera stocké sur la carte de société :

- Numéro de carte.
- Pays d'émission, nom de l'organisme émetteur et date d'émission.
- Validité de la carte - dates de début et de fin de validité.
- Nom et adresse de la société.

Tachygraphe Données d'activité de société enregistrées

Chaque fois qu'une carte de société sert à exécuter une activité de tachygraphe, un enregistrement est stocké dans le tachygraphe.

Les données enregistrées lors d'un verrouillage/déverrouillage sont les suivantes :

- Date et heure du verrouillage.
- Date et heure du déverrouillage.
- Numéro de carte de société et État membre émetteur de la carte.
- Nom et adresse de la société.

Les données enregistrées lors d'un téléchargement sont les suivantes :

- Date et heure du téléchargement.
- Numéro de carte de société.
- État membre émetteur de la carte ayant servi à effectuer le téléchargement.

Réglages de société

Vous devez avoir une carte de société pour effectuer les réglages suivants.

Afficher la progression du téléchargement

Vous pouvez choisir d'afficher la progression du téléchargement ou de la cacher.

1. Appuyez sur **OK** pour afficher le menu.
2. Sélectionnez :
Réglage
3. Appuyez sur **OK**.
4. Sélectionnez :
Paramètres
5. Appuyez sur **OK**.
6. Sélectionnez :
Aff. progr. téléchargt
7. Pour afficher la progression - sélectionnez :
YES
8. Pour cacher la progression - sélectionnez :
NON

9. Puis appuyez sur **OK** pour confirmer.

Activer/désactiver la présentation WTD

Par défaut, la WTD (surveillance de la directive de temps de travail) est activée (ON), mais elle peut être désactivée (OFF), ce qui signifie que la présentation et tous les avertissements associés à la WTD sont alors désactivés.

1. Appuyez sur **OK** pour afficher le menu.
2. Sélectionnez :
RÉGLAGES
3. Appuyez sur **OK** et sélectionnez :
Paramètres WTD
4. Appuyez sur **OK** et sélectionnez :
WTD activée
5. Sélectionnez **OFF** pour désactiver la présentation WTD.
6. Appuyez sur **OK** pour confirmer. La présentation WTD est maintenant désactivée.

Format de données D8

1. Appuyez sur **OK** pour afficher le menu.
2. Sélectionnez :
RÉGLAGES

3. Appuyez sur **OK**.
4. Sélectionnez :
Paramètres
5. Appuyez sur **OK**.
6. Sélectionnez :
Format données D8
7. Pour le format spécial SRE - sélectionnez :
SRE
8. Pour le format patrimonial - sélectionnez :
2400
9. Puis appuyez sur **OK** pour confirmer.

Régler l'activité à l'établissement/la coupure du contact

Vous pouvez choisir une activité qui sera sélectionnée automatiquement lors de l'établissement/la coupure du contact. Le changement d'activité s'applique au conducteur et au conducteur 2.

1. Appuyez sur **OK** pour afficher le menu.
2. Sélectionnez :
RÉGLAGES

3. Appuyez sur **OK**.
4. Sélectionnez :
Paramètres
5. Appuyez sur **OK**.
6. Sélectionnez l'une des alternatives suivantes (en fonction du réglage que vous souhaitez effectuer) :
Contact OFF activ.
Défaut
Contact OFF activ.
Défaut
7. Appuyez sur **OK** pour confirmer.

Régler le délai de dépassement des entrées manuelles

Les entrées manuelles seront fermées lorsqu'aucune interaction n'a eu lieu pendant 1 ou 20 minutes, en fonction des paramètres. Par défaut, le délai d'expiration est de 1 minute.

1. Appuyez sur **OK** pour afficher le menu.
2. Sélectionnez :
RÉGLAGES
3. Appuyez sur **OK**.
4. Sélectionnez :
Paramètres
5. Appuyez sur **OK**.
6. Sélectionnez :
Délai dép. entrées man
7. Appuyez sur **OK**.
8. Sélectionnez l'une des alternatives suivantes :
1 min
20 min
9. Appuyez sur **OK**.

Régler le numéro d'immatriculation du véhicule (VRN)

Normalement, un numéro d'immatriculation du véhicule (VRN) est réglé pendant l'installation. Mais si le VRN est manquant, vous pouvez l'entrer vous-même. Le numéro ne peut être enregistré qu'une seule fois par la société.

1. Appuyez sur **OK** pour afficher le menu.
2. Sélectionnez :
RÉGLAGES
3. Appuyez sur **OK**.
4. Sélectionnez :
Num. immat.
5. Appuyez sur **OK**.
6. **Entrer Immat.** s'affiche. Appuyez sur **OK**.
7. Sélectionnez le jeu de caractères préféré (le jeu par défaut est Latin 1) et appuyez sur **OK**.
8. Sélectionnez le caractère correspondant au premier caractère du numéro d'immatriculation du véhicule et appuyez sur **OK**. Répétez jusqu'à ce que le numéro complet soit saisi. Il est possible d'entrer 13 caractères.

9. Sélectionnez le symbole **☑** et appuyez sur **OK**.
10. Appuyez sur **OK** pour confirmer. Le numéro d'immatriculation du véhicule est réglé.

Paramètres DDS

Un certain nombre de paramètres DDS sont disponibles pour la société, voir le Tableau de tous les paramètres DDS.

Tableau de tous les paramètres DDS

Ce tableau contient tous les paramètres DDS.



- marche/arrêt - la présentation peut être activée ou désactivée.
- jours - paramètre indiquant le nombre de jours à l'avance avec lequel un avertissement ou pré-avertissement doit être présenté.

Affichages DDS

Texte affiché	Réglage	Description
DDS activer	marche/arrêt	Indique si le DDS doit être affiché ou non. Ceci est disponible pour le conducteur et la société.
DDS avertiss	marche/arrêt	Indique si les avertissements et pré-avertissements doivent être affichés ou non. Ceci est disponible pour le conducteur et la société.
☐ = h	pause/ pas de pause	Indique si les POA (temps de disponibilité) doivent être enregistrés en tant que pauses. Ceci est disponible pour les sociétés.
9 h	marche/arrêt	Ceci est un pré-avertissement et un avertissement qui seront montrés lorsque le temps de conduite journalier de 9 h est presque écoulé.
ts jours tps de conduite	marche/arrêt	Ceci est un pré-avertissement et un avertissement qui seront montrés lorsque le temps de conduite journalier maximum est presque écoulé.
ts semaines tps de conduite	marche/arrêt	Ceci est un pré-avertissement et un avertissement qui seront montrés lorsque le temps de conduite hebdomadaire maximum est presque écoulé.
2 semaines tps de conduite	marche/arrêt	Ceci est un pré-avertissement et un avertissement qui seront montrés lorsque le temps de conduite maximum sur 2 semaines est presque écoulé.
tous les jours/toutes les semaines pause	marche/arrêt	Pré-avertissement et avertissement pour la période de repos journalière/hebdomadaire.
télécharg. carte intervalle	jours	La société peut régler ici le nombre de jours entre les téléchargements de carte.
télécharg. véh. intervalle	jours	La société peut régler ici le nombre de jours entre les téléchargements du tachygraphe.
tps de conduite pré-avertissement	hhmm	Indique le nombre de minutes (heures) à l'avance avec lequel le tachygraphe émettra un pré-avertissement. Ce réglage affecte tous les pré-avertissements, sauf celui concernant le temps de conduite continue.
expiration carte pré-avertissement	jours	Indique le nombre de jours à l'avance avec lequel le tachygraphe émettra un avertissement.

télécharg. carte pré-avertissement	jours	Indique le nombre de jours à l'avance avec lequel le tachygraphe émettra un avertissement.
téléch véh. pré-avertissement	jours	Indique le nombre de jours à l'avance avec lequel le tachygraphe émettra un avertissement.
étalonnage pré-avertissement	jours	Indique le nombre de jours à l'avance avec lequel le tachygraphe émettra un avertissement.
Auto DDS affichage	marche/arrêt	Ce paramètre permet de régler le tachygraphe pour afficher automatiquement la sélection d'affichage standard.

Paramètres WTD

Texte affiché	Réglage	Description
WTD activée	OUI/NON	Indique si le WTD doit être utilisé (activé) ou non (désactivé). Ceci est disponible pour le conducteur et la société.
6 h	OUI/NON	Indique si le pré-avertissement de 6 heures et l'avertissement de 6 heures doivent être affichés ou non. Ceci est disponible pour les sociétés.
60 h	OUI/NON	Indique si le pré-avertissement de 60 heures et l'avertissement de 60 heures doivent être affichés ou non. Ceci est disponible pour les sociétés.
 = 	OUI/NON	La disponibilité de la période est calculée sous forme de travail (OUI) ou non (NON).
1ère pause	15, 30, 45	Indique la durée de la pause (15, 30 ou 45 minutes)

Partie de référence

La partie de référence contient des informations complémentaires qui peuvent être nécessaires mais ne sont pas souvent utilisées.

Cette partie contient :

- **Symboles de l'affichage et des imprimés** - une liste des symboles utilisés sur l'affichage et les imprimés.
- **Langues disponibles** - une liste des langues disponibles pour l'affichage.
- **Pays disponibles** - une liste des pays pouvant être sélectionnés en tant que localités.
- **Messages affichés** - une liste alphabétique des messages, avertissements et défauts qui peuvent apparaître sur l'affichage.
- **Exemples d'imprimés** - contient la plupart des imprimés possibles.
- **ADR Tachygraphe** - une version de Tachygraphe pour utilisation dans des véhicules servant au transport de marchandises dangereuses.
- **Contacteur Stoneridge** - comment contacter Stoneridge.
- **Index**

Conservez ce Manuel du conducteur et de la société dans le véhicule. Si le véhicule est vendu, remettez ce manuel au nouveau propriétaire car le Tachygraphe est considéré comme faisant partie du véhicule.

Le représentant Stoneridge local se fera un plaisir de répondre à vos éventuelles questions. Vous trouverez une liste de nos repré-

sentants locaux au chapitre section **Contact Stoneridge** à la page 96

Symboles

Voici une liste des symboles les plus fréquents qui apparaissent sur l'affichage et les imprimés.

Symbole	Description
⊖	Fonction non disponible
1 []	Conducteur ou lecteur
2 []	Conducteur 2 ou lecteur
[]	Carte
▲	Éjection
✂	Travail
⊞	Conduite/conducteur (mode d'exploitation)
⌂	Repos/pause
[]	Disponible
⚓	Transport par ferry/train
HORS	Hors champ, pas d'obligation d'enregistrement
●	Heure locale/lieu
▶	Début de la période de travail journalière
⌂	Fin de la période de travail journalière
⏸	Pause
➔	Depuis ou vers

Symbole	Description
▼	Imprimante, imprimé
ℙ	Papier
□	Affichage
⌘	Traitement en cours, veuillez patienter
⌚	Heure, horloge
UTC	Heure UTC
24 h	Tous les jours
	Toutes les semaines
	Deux semaines
Σ	Total/résumé
>	Vitesse
>>	Survitesse
x	Défauts
!	Événements
?	Pré-aver-tissement/question/activité incon-nue
⌠	Atelier
⚙	Société
⏸	Contrôleur
⏸	Fabricant
⏸	Sécurité
↓	Stockage exté-rieur/téléchargement
⌘	Boutons

Symbole	Description
✓	Terminé
⚙	Tachygraphe (unité véhicule), véhicule
⊙	Dimensions des pneus
⌠	Capteur
⌚	Alimentation
⏸	Imprimer
⏸	Imprimer, sous-menu
🔒	Verrouillage société
📍	Lieux
🔑	Lieux, sous-menu
⚙	Réglages

Combinaisons de symboles

Les combinaisons de symboles suivantes sont les plus courantes.

Symboles	Description
●▶	Lieu de début de la période de travail journalière
▶●	Lieu de fin de la période de travail journalière
🕒➔	Heure de début (UTC)
➔🕒	Heure de fin (UTC)
●🕒	Heure locale
👤👤	Équipage conducteur
👤	Temps de conduite sur deux semaines
OUT➔	Hors champ - début
➔OUT	Hors champ - fin
👤▶	Temps de conduite cumulé du jour actuel
↓👤	Température imprimante basse
↑👤	Température imprimante élevée
👤--	Pas de carte
👤👤	Carte de conducteur
👤👤	Carte d'atelier
👤👤	Carte de société
👤👤	Carte de contrôle

Symboles	Description
👤●	Lieu du contrôle
👤➔	À partir du véhicule

Langues disponibles

Lorsque vous insérez votre carte de conducteur, le Tachygraphe passe automatiquement à la langue utilisée sur la carte. Mais vous pouvez sélectionner l'une des langues suivantes.

Langue	Langue en français
Български	Bulgare
Čeština	Tchèque
dansk	Danois
Deutsch	Allemand
eesti	Estonien
Ελληνικά	Grec
Anglais	Anglais
español	Espagnol
français	Français
islenska	Islandais
italiano	Italien
latviesu	Letton
lietuviu	Lituanien
magyar	Hongrois
Nederlands	Hollandais
norsk	Norvégien
polski	Polonais
português	Portugais

Langue	Langue en français
română	Roumain
русский	Russe
slovenscina	Slovaque
slovenscina	Slovène
suomi	Finnois
svenska	Suédois
shqip	Albanien
bosanski	Bosnien
hrvatski	Croate
Македонски јаз	Macédonien
srpski	Serbe
Türkçe	Turc
Україна	Ukraine

Pays disponibles

Vous pouvez sélectionner les pays suivants comme lieu sur votre Tachygraphe.

Pays
Albanie
Andorre
Arménie
Autriche
Azerbaïdjan
Bélarus
Belgique
Bosnie-Herzégovine
Bulgarie
Croatie
Chypre
République Tchèque
Danemark
Estonie
Iles Féroé
Finlande
France
Géorgie
Allemagne
Grèce
Hongrie
Islande

Pays
Irlande
Italie
Kazakhstan
Latvie
Liechtenstein
Lithuanie
Luxembourg
Macédoine
Malte
Monaco
Monténégro
Pays-Bas
Norvège
Pologne
Portugal
République de Moldova
Roumanie
Russie
San Marin
Serbie
Slovaquie
Slovénie
Espagne - régions
- Andalousie
- Aragon
- Asturies

Pays
- Baléares
- Canaries
- Cantabrie
- Castille-La-Manche
- Castille-León
- Catalogne
- Estramadoure
- Galice
- La Rioja
- Madrid
- Murcie
- Navarre
- Pays basque
- Valence
Suède
Suisse
Turquie
Turkménistan
Ukraine
Royaume-Uni, y compris :
- Alderney
- Guernsey
- Ile de Man
- Jersey
- Gibraltar
Ouzbékistan

Pays
Cité du Vatican
Yougoslavie
Communauté européenne
Reste de l'Europe
Reste du monde

Test intégré

Le test intégré peut être utilisé pour vérifier le bon fonctionnement des composants suivants du tachygraphe :

- Affichage □
- Carte de conducteur ■
- Boutons f
- Imprimante ▼
- Inverser écran ↯

Réalisez la procédure suivante pour effectuer un test intégré mais veuillez noter que le test intégré n'est disponible que lorsque le véhicule est à l'arrêt.

1. Appuyez sur le bouton **OK** et sélectionnez :

RÉGLAGES

2. Appuyez à nouveau sur **OK**.
3. Sélectionnez :

Test intégré

4. Appuyez sur **OK**.
5. Sélectionnez l'une des cinq catégories de test et appuyez sur **OK**.

Type de test	Description	Mesure en cas d'échec du test
☐ Affichage	<p>Test de l'écran L'écran affiche une vue positive, une vue négative et un motif de rectangles pendant 1 seconde chacun.</p>	<p>Faites vérifier le tachygraphe par un atelier spécialisé si l'affichage est illisible.</p> <p>Si l'affichage est illisible, le tachygraphe doit être mis hors service et remplacé.</p>
☑ Carte de conducteur	<p>Test des cartes de conducteur insérées Il doit y avoir une carte dans le lecteur correspondant. Le nom du titulaire de la carte est lu et affiché pendant 2 secondes.</p>	<p>Si une carte est signalée comme défectueuse, vérifiez une autre carte pour vous assurer que le tachygraphe fonctionne.</p> <p>Si le tachygraphe paraît défectueux, faites-le vérifier par un atelier spécialisé tachygraphe.</p> <p>Si la carte de conducteur s'avère défectueuse, contactez l'autorité responsable dans le pays où la carte de conducteur a été délivrée.</p>
§ Bouton	<p>Test des boutons Vous êtes invité à appuyer sur les boutons, l'un après l'autre de gauche à droite, à maximum 2 secondes d'intervalle, sinon le test échoue.</p>	<p>Nettoyez soigneusement les boutons sales avec un chiffon humide et un détergent doux.</p> <p>Faites vérifier le tachygraphe par un atelier spécialisé tachygraphe si un bouton est inopérant plusieurs fois de suite.</p>
▼ Imprimante	<p>Impression d'une page d'essai</p>	<p>Vérifiez la cassette à papier. Si nécessaire, insérez un nouveau rouleau de papier ou remplacez la cassette.</p> <p>Faites vérifier le tachygraphe par un atelier spécialisé tachygraphe si l'imprimante ne fonctionne toujours pas.</p>
⌘ Affichage inversé	<p>Test de la fonction affichage inversé L'affichage est inversé pendant 2 secondes.</p>	<p>Faites vérifier le tachygraphe par un atelier spécialisé si l'affichage est illisible.</p>

Messages affichés

Quatre types de messages peuvent apparaître sur l'affichage.

- **Messages** - contiennent des informations sur les processus ou des rappels au conducteur. Les messages ne sont pas enregistrés et ne peuvent pas être imprimés. Appuyez sur le bouton **Retour** pour effacer le message.
- **Pré-avertissements** - rappels précoces précédant les avertissements. Les pré-avertissements sont enregistrés et peuvent être imprimés. Appuyez deux fois sur le bouton **OK** pour effacer le pré-avertissement.
- **Avvertissements** - apparaissent en cas de, par exemple, survitesse ou violations de la loi ou si le tachygraphe ne peut pas enregistrer. Les avertissements sont enregistrés et peuvent être imprimés. Appuyez deux fois sur le bouton **OK** pour effacer l'avertissement.
- **Défauts** - sont plus critiques que les avertissements et sont affichés si un défaut est détecté dans le tachygraphe, le capteur ou la carte de conducteur. De plus, des défauts sont présentés en cas de détection d'une altération de l'équipement. Défauts sont enregistrés et peuvent être imprimés. Appuyez sur le bouton **OK** pour acquitter le Défaut.

Affichage	Description	Action
	Message Entrée impossible pendant la conduite. Lié à l'opérateur.	Arrêtez le véhicule et réessayez.
!⌚ Abs. signal puissance capt.	Défaut Le capteur de vitesse n'a aucune alimentation. Lié au capteur de vitesse.	Faites vérifier le tachygraphe numérique par un atelier spécialisé.
▼⌚ Alimentation imprim. faible	Message L'impression en cours a été interrompue parce que la tension d'entrée du tachygraphe est trop basse. Lié au véhicule.	Vérifiez que le contact est allumé. Vérifiez la tension de la batterie du véhicule, les connexions, etc.

Affichage	Description	Action
		Si le problème d'imprimante persiste -Faites vérifier le tachygraphe numérique par un atelier spécialisé.
!L=0 Anomalie câble capteur	Avertissement Erreur de données du capteur. Lié au capteur de vitesse.	Faites vérifier le tachygraphe numérique par un atelier spécialisé.
!L>0 Anomalie câble capteur	Avertissement Erreur de données du capteur de vitesse. Lié au capteur de vitesse.	Faites vérifier le tachygraphe numérique par un atelier spécialisé.
■→□ Arrêt Pas de touche appuyée	Message Le tachygraphe attend une entrée.	Appuyez sur les boutons appropriés et terminez le processus.
!+ Arrêt alimentation	Avertissement La tension d'alimentation du tachygraphe est au-dessous ou au-dessus de la limite pour le fonctionnement correct ou a été coupée. Lié au véhicule. Avertissement L'alimentation électrique du tachygraphe a été interrompue pendant plus de 200 millisecondes. La tension de lancement ne devrait pas causer cet événement. L'événement n'est pas généré en mode étalonnage. Lié au véhicule.	Faites vérifier le tachygraphe numérique par un atelier spécialisé.
>>? Attention survitesse	Message Le véhicule dépasse la limite de survitesse fixée. Après 1 (une) minute de survitesse continue, l'avertissement sera enregistré. Lié à l'opérateur.	Observez la limite de vitesse spécifiée.
!L? Aucune autre	Défaut	Faites vérifier le tachygraphe numérique par un

Affichage	Description	Action
information	Un type inconnu d'erreur de capteur s'est produit. Lié au capteur de vitesse.	atelier spécialisé.
!→x2 Carte éjec. sans enregistrer	Message Les données n'ont pas pu être enregistrées sur la carte retirée du tiroir 1 en raison d'une erreur. Message similaire pour tiroir 2. Lié à la carte.	Éjectez la carte et vérifiez-la visuellement. Nettoyez la carte avec un chiffon doux humide et réessayez. Le problème persiste - Effectuez un auto-test, voir section à la page 62 Le problème persiste - Faites vérifier l'équipement par un atelier spécialisé.
1 Carte expire dans xx jours	Message La carte insérée dans le tiroir 1 expire dans xx jours, xx étant un nombre entre 0 et 30. Message similaire pour tiroir 2. Lié à l'opérateur.	Contactez l'autorité responsable pour obtenir une nouvelle carte. Le message disparaît automatiquement après 5 secondes ou lorsqu'on appuie sur un bouton.
Ⓞ1 Carte expirée	Message La carte insérée dans le tiroir 1 a expiré. Message similaire pour tiroir 2. Lié à l'opérateur.	Retirez la carte et remplacez-la par une carte valide.
+✓ Changements enre- gistrés	Message Un message instantané confirme qu'un changement est enregistré.	Aucune autre action n'est nécessaire.
Code PIN incorrect! Carte verrouillée 1	Message Trop de saisies d'un code PIN erroné. [Carte d'atelier] Lié à la carte	Éjectez la carte et remplacez-la par une carte valide.
!Ⓞ Conduite sans carte valable	Avertissement Conduite sans carte appropriée ou avec une combinaison de cartes inappropriée. Lié à l'opérateur.	Arrêtez-vous et retirez la carte inappropriée.

Affichage	Description	Action
☐☐/☐× Conduite ouverture impos.	Message Une tentative d'ouverture du lecteur a eu lieu pendant la marche du véhicule. Lié à l'opérateur.	Arrêtez le véhicule. Le tiroir de carte ne peut être ouvert que lorsque le véhicule est à l'arrêt.
!☐☐ Conflit entre cartes	Avertissement Une combinaison de cartes invalide a été détectée. Lié à la carte.	Retirez la carte responsable.
ℓ→A... Couplage capteur	Message Le couplage du capteur de vitesse et du tachygraphe est en cours. Lié au capteur de vitesse.	Attendez que le couplage automatique soit terminé.
×ℓ√ Défaut capteur non reconnu	Défaut Erreur de communication du capteur de vitesse. Lié au capteur de vitesse.	Faites vérifier le tachygraphe numérique par un atelier spécialisé.
×☐1 Défaut carte 1	Défaut La carte insérée dans le tiroir 1 est défectueuse. Message similaire pour tiroir 2. Lié à la carte.	Éjectez la carte et vérifiez-la visuellement. Nettoyez la carte avec un chiffon doux humide et réessayez. Le problème persiste - Effectuez un auto-test, voir section à la page 62 Le problème persiste - Faites vérifier l'équipement par un atelier spécialisé.
!☐ Déjà en mode contrôle	Message Deux cartes de contrôle insérées. La deuxième carte sera éjectée sans être traitée (authentifiée). Lié à l'opérateur.	Insérez une seule carte de contrôle.
!☐ Déjà en mode étalonnage	Message Deux cartes d'atelier insérées. La deuxième carte sera éjectée sans être traitée (authentifiée). Lié à l'opé-	Insérez une seule carte d'atelier.

Affichage	Description	Action
	rateur.	
!■ Déjà en mode société	<p>Message</p> <p>Deux cartes de société insérées. La deuxième carte sera éjectée sans être traitée (authentifiée). Lié à l'opérateur.</p>	Insérez une seule carte de société.
!■A1 Dern. sess. en conduite	<p>Avertissement</p> <p>La carte de conducteur située dans le tiroir 1 a été éjectée incorrectement pendant la dernière session.</p> <p>Le retrait de la carte précédente dans le tiroir 1 n'a pas été effectué correctement par le tachygraphe. Message similaire pour tiroir 2. Lié à la carte.</p>	<p>Éjectez la carte et vérifiez-la visuellement.</p> <p>Nettoyez la carte avec un chiffon doux humide et réessayez.</p> <p>Le problème persiste - Effectuez un auto-test, voir section Test intégré à la page 61.</p>
<8✓ Déverrouill. terminé	<p>Message</p> <p>Le déverrouillage est terminé.</p>	Aucune autre action n'est nécessaire.
!■■ Ech. capteur non autorisé	<p>Défaut</p> <p>Le capteur a été remplacé depuis le dernier couplage. Lié au capteur de vitesse.</p>	Faites vérifier le tachygraphe numérique par un atelier spécialisé.
!■■ échec auth. capteur	<p>Défaut</p> <p>Le tachygraphe ne détecte pas le capteur. Lié au capteur de vitesse.</p>	Faites vérifier le tachygraphe numérique par un atelier spécialisé.
!■■A échec auth. capteur	<p>Défaut</p> <p>Le tachygraphe ne reconnaît pas le capteur connecté comme le capteur installé. Lié au capteur de vitesse.</p> <p>Défaut</p> <p>Un échec de tentative d'authentification du capteur de vitesse a été détecté. Lié au capteur de vitesse.</p>	Faites vérifier le tachygraphe numérique par un atelier spécialisé.
!■■1 échec	Défaut	Éjectez la carte et vérifiez-la visuellement.

Affichage	Description	Action
authent. carte 1	Le contrôle de sécurité du tachygraphe pour la carte située dans le tiroir 1 a échoué. Message similaire pour tiroir 2. Lié au tachygraphe.	Nettoyez la carte avec un chiffon doux humide et réessayez. Le problème persiste - Effectuez un auto-test, voir section à la page 62 Le problème persiste - Faites vérifier l'équipement par un atelier spécialisé.
↕×↕ échec téléchargement	Avertissement Échec de tentative de téléchargement de données du tachygraphe. Lié au tachygraphe/à la carte.	Vérifiez le connecteur et le dispositif de téléchargement. Recommencez le téléchargement. Si le problème persiste Tachygraphedéfectueux - Faites vérifier le tachygraphe numérique par un atelier spécialisé.
!A→T Effectuer maintenance	Message Le tachygraphe n'est pas étalonné.	Faites vérifier le tachygraphe numérique par un atelier spécialisé.
×!A Err. comm. capteur	Défaut Erreur de communication du capteur de vitesse. Lié au capteur de vitesse.	Faites vérifier le tachygraphe numérique par un atelier spécialisé.
!@01 Err. date/heure carte 1	Avertissement L'heure du dernier retrait de la carte de conducteur insérée est postérieure à la date/l'heure du tachygraphe. Lié au tachygraphe.	Vérifiez la date/l'heure du tachygraphe et changez-les si nécessaire. Attendez l'expiration de la période de chevauchement.
!@1/1 Err. intég. données capteur	Défaut Erreur du capteur de vitesse interne, défaillance d'intégrité des données enregistrées. Lié au capteur de	Faites vérifier le tachygraphe numérique par un atelier spécialisé.

Affichage	Description	Action
	vitesse	
!1→1x Erreur com. données capteur	Défaut Le capteur de vitesse et le tachygraphe ne communiquent pas. Lié au capteur de vitesse.	Faites vérifier le tachygraphe numérique par un atelier spécialisé.
!1+2 Erreur d'intégrité de la carte	Défaut Données altérées détectées à la lecture des données de la carte contenue dans le tiroir 2 par le tachygraphe. Message similaire pour le tiroir 1. Lié à la carte.	Éjectez la carte et vérifiez-la visuellement. Nettoyez la carte avec un chiffon doux humide et réessayez. Le problème persiste - Effectuez un auto-test, voir section à la page 62 Le problème persiste - Faites vérifier l'équipement par un atelier spécialisé.
!1 Erreur données capteur	Avertissement Défaillance du signal entre le capteur de vitesse et le tachygraphe. Lié au capteur de vitesse.	Faites vérifier le tachygraphe numérique par un atelier spécialisé.
xA Erreur intern UEV	Défaut Le tachygraphe a détecté une erreur interne. Lié au tachygraphe.	Faites vérifier le tachygraphe numérique par un atelier spécialisé.
!1A/A Erreur intégr. données	Défaut Les données utilisateur enregistrées dans le tachygraphe comportent des erreurs. Lié au tachygraphe	Faites vérifier le tachygraphe numérique par un atelier spécialisé.
!1Td/m étalonnage suivant	Avertissement Date où doit être effectué le prochain étalonnage obligatoire (j/m = jour/mois)	Planifiez l'étalonnage.
!100 Expiration carte	Message La carte insérée dans le tiroir 1 va expirer (jour/mois).	Contactez l'autorité responsable pour obtenir une nouvelle carte.

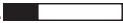
Affichage	Description	Action
	Message similaire pour tiroir 2. Lié à l'opérateur.	
▼Ex Fin de papier imprimante	Message L'impression en cours a été interrompue parce que l'imprimante n'a plus de papier.	Remplacez le papier.
!@▶ fin de conduit. journal.	Avertissement Temps de conduite journalier maximum	
!@ fin de conduite bimens.	Avertissement Temps de conduite maximum sur 2 semaines	
!@ fin de conduite hebdo	Avertissement Temps de conduite hebdomadaire maximum	
!* fin de travail hebdomadaire	Avertissement Le temps de travail hebdomadaire est atteint conformément à la règle WTD de 60 heures.	
fnx Fonction indisponible	Message La fonction voulue ne peut pas être exécutée. Lié au tachygraphe.	Vérifiez si le tachygraphe est dans le mode de fonctionnement correct. Si l'affichage indique toujours -Faites vérifier le tachygraphe numérique par un atelier spécialisé.
▼x▼ Impression annulée	Message L'impression en cours a été annulée.	Aucune autre action n'est nécessaire.
Impression en cours 	Message L'impression est en cours.	Attendez la fin de l'impression. Appuyez sans relâcher sur le bouton Retour pour annuler l'impression.
▼✓▼ Impression terminée	Message L'impression en cours est terminée.	Aucune autre action n'est nécessaire.
!■ Insert. carte	Avertissement	Éjectez la carte non valable.

Affichage	Description	Action
non valable	Une carte non valable a été insérée dans un lecteur. Lié à l'opérateur.	
!Ⓜ Insertion en conduite	Avertissement Une carte de conducteur a été insérée pendant la marche du véhicule. Lié à l'opérateur.	Continuez le trajet si la carte de conducteur est valide.
!Ⓜ j/m téléchrq. véhic.	Message Indique le moment du prochain téléchargement du tachygraphe (jour/mois).	Préparez le téléchargement.
!Ⓜ j/m téléchrqem. carte	Message Indique le moment du prochain téléchargement de la carte (jour/mois).	Préparez le téléchargement.
!Ⓜ 30' interruption max.	Indique la durée d'interruption restante	
M.....! Mémoire pleine	Message Mémoire d'entrées manuelles pleine. Lié à l'opérateur.	Modifiez les entrées manuelles pour réduire le nombre total d'entrées.
Nouv. heure? ●Ⓜ 03:01	Message Passage à l'heure d'été ou d'hiver.	Répondez OUI pour commencer ou terminer la période d'heure d'été. Répondez NON ou appuyez sur le bouton Retour pour annuler.
!Ⓜx Ouv. UEV illicite	Défaut Le boîtier du Tachygraphe a été ouvert. Lié au tachygraphe.	Faites vérifier le tachygraphe numérique par un atelier spécialisé.
!Ⓜx Ouverture capteur non aut.	Défaut Ouverture non autorisée détectée. Lié au capteur de vitesse.	Faites vérifier le tachygraphe numérique par un atelier spécialisé.

Affichage	Description	Action
x0/0Zx Ouverture impossible	Message Impossible d'ouvrir le tiroir de carte concerné. Lié au tachygraphe.	Vérifiez que le contact est allumé. Si le problème de tiroir persiste -Faites vérifier le tachygraphe numérique par un atelier spécialisé.
A→T? Préavertiss. maintenance	Message Prochain étalonnage, pré-avertissement.	Faites vérifier le tachygraphe numérique par un atelier spécialisé.
xAl↑↑ Puissance capteur élevée	Défaut Alimentation du capteur de vitesse trop élevée. Lié au capteur de vitesse.	Faites vérifier le tachygraphe numérique par un atelier spécialisé.
xAl↓↓ Puissance capteur faible	Défaut Alimentation du capteur de vitesse trop faible. Lié au capteur de vitesse.	Faites vérifier le tachygraphe numérique par un atelier spécialisé.
?*6hrappel pause	Pré-avertissement Rappel signalant une pause conformément à la règle WTD de 6 heures.	
!▶hh rappel pause hebdomadaire.	Pré-avertissement Un rappel du repos hebdomadaire.	
?▶hh rappel pause journalière.	Pré-avertissement Un rappel du repos journalier.	
>4 1/2h? Rappel repos dans 15mn	Message Il reste au conducteur 15 minutes avant que le temps de conduite continue maximum légal de 4½ heures ne soit dépassé.	Trouvez un endroit pour faire une pause dans les 15 prochaines minutes.
!⊙ Réglage UTC interdit	Message Un ajustement de l'heure UTC de plus de +/- 1 (une) minute une fois par semaine n'est pas permis.	Si l'heure UTC dans le tachygraphe a dévié de plus de 20 minutes, il faut faire étalonner le tachygraphe par un atelier spécialisé.
!⊙A Sabotage	Défaut	Faites vérifier le tachygraphe numérique par un

Affichage	Description	Action
système	La carte a été retirée de force ou une altération du matériel a été détectée. Lié à l'opérateur.	atelier spécialisé.
!@/T# Sans carte cond. /atelier	Message Une fonction sélectionnée nécessite qu'une carte de conducteur ou d'atelier soit insérée. Lié à l'opérateur.	Faites vérifier le tachygraphe numérique par un atelier spécialisé.
X#L secondaire panne capteur	Défaut Pas de données ou données erronées en provenance du capteur de vitesse de deuxième source. Lié au capteur de vitesse.	Faites vérifier le tachygraphe numérique par un atelier spécialisé.
>> Survitesse	Avertissement Le véhicule a dépassé la limite de vitesse fixée pendant 1 minute et la survitesse sera enregistrée. Lié à l'opérateur.	Observez la limite de vitesse spécifiée. Déterminez la vitesse maximum autorisée pour le véhicule.
↓✓↓ Téléchargt terminé	Message Le processus de téléchargement du tachygraphe a réussi.	Aucune autre action n'est nécessaire.
▼↑□ Température imprim. haute	Message L'impression n'a pas pu démarrer ou l'impression en cours a été interrompue parce que la température de l'imprimante est trop élevée. Related to the printer.	Attendez que la température de l'imprimante soit dans la plage acceptable et faites une nouvelle tentative d'impression. Faites vérifier le tachygraphe numérique par un atelier spécialisé.
▼↓□ Température imprim. faible	Message L'impression n'a pas pu commencer parce que la température de l'imprimante est trop basse. Related to the printer.	Attendez que la température de l'imprimante soit dans la plage acceptable et faites une nouvelle tentative d'impression. Si le problème d'imprimante persiste -Faites vérifier le tachygraphe numérique par un atelier spé-

Affichage	Description	Action
		cialisé.
!►hh temps pour pause hebdomada.	Avertissement Un avertissement indiquant le début du repos hebdomadaire.	
!►h temps pour pause journalière.	Avertissement Un avertissement indiquant le début du repos journalier.	
>4 1/2h Temps pour pause	Message Le temps de conduite continue maximum autorisé de 4½ heures est écoulé.	
?@l tps conduite hebdomadaire	Pré-avertissement Temps de conduite hebdomadaire maximum	
?@► tps conduite journalier	Pré-avertissement- temps de conduite journalier de 9 h Avertissement - temps de conduite journalier de 9 h Pré-avertissement - temps de conduite journalier Avertissement - fin du temps de conduite journalier Quatre différents avertissements de l'écoulement du temps de conduite autorisé.	
?@ll 2- tps de conduite hebdomadaire	Pré-avertissement Temps de conduite maximum sur 2 semaines	
?*l ts semaines temps de travail	Pré-avertissement Le temps de travail hebdomadaire est atteint conformément à la règle WTD de 60 heures.	
xAl Véhicule Conflit mouvt	Message Les données des capteurs de vitesse primaire et de deuxième source sont contradictoires. Lié au capteur de vitesse.	Faites vérifier le tachygraphe numérique par un atelier spécialisé.

Affichage	Description	Action
⌘→✓ Verrouillage terminé	Message Le verrouillage est terminé.	Aucune autre action n'est nécessaire.

Exemples d'imprimés

Les pages suivantes présentent un certain nombre d'exemples d'imprimés qui peuvent être sélectionnés depuis le menu **IMPRIMER**:

- Imprimé journalier (carte) `Carte 24 h` (avec l'heure locale).
- Imprimé journalier (VU) `Véhicule 24 h` (avec l'heure locale).
- Événements et défauts (carte) `éven. carte`.
- Événements et défauts (VU) `éven. unité véhicule`.
- Info temps de conduite `info tps condui`
- Données techniques `données tech.`
- Survitesse `survitesse`.
- Vitesse du véhicule `vitesse du véh.`
- Vitesse du moteur (régime) `régime moteur`.
- État D1/D2 `état D1/D2`.
- Fiche d'entrée manuelle `fiche entr. man.`

L'exemple suivant est une confirmation après une entrée manuelle.

- Confirmation d'entrée manuelle

Imprimé journalier (carte)

Cet imprimé donne la liste de toutes les activités enregistrées sur la carte de conducteur (ou de conducteur 2) pour la date sélectionnée (exigence légale). L'heure UTC est utilisée.

L'affichage indique (à la deuxième ligne):

Carte 24 h

1	▼ 06/03/2009 10:32 (UTC)																				
2	24h ▼																				
3	Andersson																				
4	Richard																				
5	SS /00007001106910 0 0																				
6	20/02/2012																				
7	A 1234567890ABCDEF																				
8	S /ABC 123																				
9	B Stoneridge Electronics																				
10	900208R7.1/26R01																				
11	T Johansson and Sons																				
12	TSS / 0 0 0 1 1 6 0 0																				
13	T 23/09/2008																				
14	SSS / 0 0 0 1 2 3 0 0																				
	T 23/01/2009																				
15	06/03/2009 52																				
16	1																				
17	A S /ABC 123																				
18	0 km																				
19	<table border="0"> <tr><td>✕</td><td>08:55</td><td>00h01</td><td>00</td></tr> <tr><td>0</td><td>08:56</td><td>00h01</td><td>00</td></tr> <tr><td>0</td><td>08:57</td><td>01h25</td><td>00</td></tr> <tr><td>0</td><td>10:22</td><td>00h01</td><td>00</td></tr> <tr><td>h</td><td>10:23</td><td>00h09</td><td>00</td></tr> </table>	✕	08:55	00h01	00	0	08:56	00h01	00	0	08:57	01h25	00	0	10:22	00h01	00	h	10:23	00h09	00
✕	08:55	00h01	00																		
0	08:56	00h01	00																		
0	08:57	01h25	00																		
0	10:22	00h01	00																		
h	10:23	00h09	00																		
20	1 km; 1 km																				
21	<table border="0"> <tr><td>▶</td><td>08:53</td><td>S</td><td>0 km</td></tr> <tr><td>0</td><td>00h02</td><td>1 km</td><td></td></tr> <tr><td>✕</td><td>08h54</td><td>01h25</td><td></td></tr> <tr><td>h</td><td>00h11</td><td>? 00h00</td><td></td></tr> <tr><td>00</td><td>10h30</td><td></td><td></td></tr> </table>	▶	08:53	S	0 km	0	00h02	1 km		✕	08h54	01h25		h	00h11	? 00h00		00	10h30		
▶	08:53	S	0 km																		
0	00h02	1 km																			
✕	08h54	01h25																			
h	00h11	? 00h00																			
00	10h30																				

1. Date et heure de l'imprimé.
2. Type d'imprimé (24 h, carte).
3. Nom de famille du titulaire de la carte.
4. Prénom du titulaire de la carte.
5. Numéro d'identification de la carte et du pays.
6. Date d'expiration de la carte de conducteur.
7. Identification du véhicule, VIN.
8. État membre d'immatriculation et numéro d'immatriculation du véhicule, VRN.
9. Fabricant du Tachygraphe.
10. Numéro de référence du Tachygraphe.
11. Atelier responsable du dernier étalonnage.
12. Numéro de carte de l'atelier.
13. Date du dernier étalonnage.
14. Dernier contrôle auquel a été soumis le conducteur inspecté.
15. Date de demande et compteur de présence de carte journalière.
16. Tiroir où était insérée la carte.
17. Numéro d'immatriculation (VRN) du véhicule où était insérée la carte de conducteur.
18. Kilométrage du véhicule à l'insertion de la carte.
19. Activités avec carte de conducteur insérée, heure de début et durée.
20. Retrait de la carte: kilométrage au compteur du véhicule et distance parcourue depuis la dernière insertion pour laquelle le kilométrage est connu.
21. Résumé journalier des activités.

Imprimé journalier (carte), suite

Pour faciliter le contrôle des activités sur l'imprimé, vous pouvez sélectionner l'heure locale au lieu de l'heure UTC. Hormis ceci, l'imprimé contient les mêmes informations.

Note !

Le texte HORS RÉGLEMENTATION indique que cet imprimé n'est conforme à aucune réglementation.

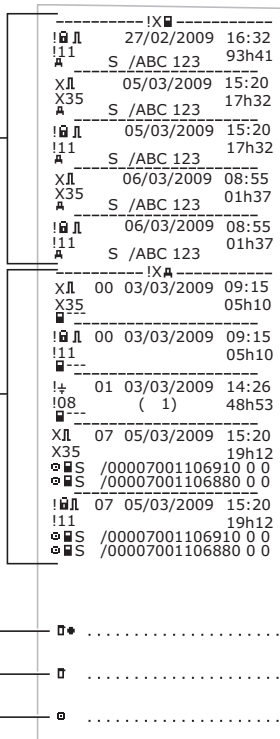
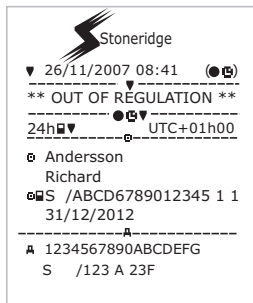

22. Cinq derniers événements et défauts sur la carte de conducteur.
23. Cinq derniers événements et défauts dans l'unité véhicule (VU).
24. Lieu du contrôle.
25. Signature du contrôleur.
26. Signature du conducteur.

Imprimé journalier (VU)

Cet imprimé donne la liste de toutes les activités enregistrées dans le tachygraphe (VU) pour la date sélectionnée (exigence légale). L'heure UTC est utilisée. L'imprimé dépend des points suivants:

- Si aucune carte n'est insérée, sélectionnez soit le jour actuel soit l'un des huit derniers jours.
- Lorsqu'une carte est insérée, sélectionnez un jour enregistré dans le tachygraphe, normalement parmi les 28 derniers jours maximum. Si aucune donnée n'est disponible pour la date sélectionnée, l'impression n'aura pas lieu.

L'affichage indique (à la deuxième ligne):

Véhicule 24 h

The screenshot shows a tachygraph printout for a driver named Richard Andersson. The printout is divided into sections for different dates. Callouts 1-18 point to the following elements:

- 1: Date and time (06/03/2009 10:39 UTC)
- 2: Vehicle type (24h)
- 3: Driver name (Andersson Richard)
- 4: Driver ID (00007001106910 0 0)
- 5: Card expiration date (20/02/2012)
- 6: Driver name (Schmidt Magnus)
- 7: Driver ID (00007001106880 0 0)
- 8: Card expiration date (20/02/2012)
- 9: Date of request (06/03/2009)
- 10: Vehicle mileage (0 - 1 km)
- 11: Driver name (Andersson Richard)
- 12: Driver ID (00007001106910 0 0)
- 13: Card expiration date (20/02/2012)
- 14: Vehicle type (S /ABC 123)
- 15: Date and time (03/03/2009 11:45)
- 16: Vehicle mileage (0 km)
- 17: Activity record (00:00 08h53)
- 18: Activity record (08:53 00h02)

1. Date et heure de l'imprimé.
2. Type d'imprimé (24 h, VU).
3. Nom de famille du titulaire de la carte (conducteur).
4. Prénom du titulaire de la carte (conducteur).
5. Numéro d'identification de la carte et du pays.
6. Date d'expiration de la carte de conducteur.
7. Nom de famille du titulaire de la carte (conducteur 2).
8. Prénom du titulaire de la carte (conducteur 2).
9. Numéro d'identification de la carte et du pays.
10. Date d'expiration de la carte de conducteur 2.
11. Activités des conducteurs enregistrées dans la VU par lecteur dans l'ordre chronologique.
12. Date de demande.
13. Kilométrage du véhicule à 00h00 et 24h00.
14. Conducteur
15. État membre d'immatriculation et numéro d'immatriculation du véhicule précédent utilisé.
16. Date et heure de retrait de la carte du véhicule précédent.
17. Kilométrage du véhicule à l'insertion de la carte.
18. Activités avec heure de début et durée.

Imprimé journalier (VU), suite

M=Entrées manuelles des activités du conducteur.

Pour faciliter le contrôle des activités sur l'imprimé, vous pouvez sélectionner l'heure locale au lieu de l'heure UTC. Hormis ceci, l'imprimé contient les mêmes informations.

Note !

Le texte HORS RÉGLEMENTATION indique que cet imprimé n'est conforme à aucune réglementation.

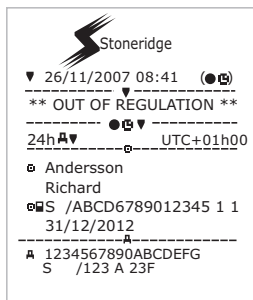

19	○ Schmidt Magnus	○ S /00007001106880 0 0 20/02/2012
20	▲ S /ABC 123	05/03/2009 14:40
21	○	0 km
22	○ 00:00 08h53 ○	0 km;
	○ 0 km;	0 km
	○ Schmidt Magnus	○ S /00007001106880 0 0 20/02/2012
	▲ S /ABC 123	06/03/2009 10:25
	○	0 km
	○ 08:55 00h01 ○ M	
	h 08:56 01h43 *	1 km;
	1 km;	1 km
23	1 ○	00h00 0 km
	× 00h02 ○ 00h00	
	h 00h00	
24	2 ○	00h00 ○ 00h02
	h 00h00	
25	○ Andersson Richard	○ S /00007001106910 0 0
	● 08:53 S	0 km
	○ 00h02	1 km
	× 08h54	○ 01h25
	h 00h16	
	○ 10h37	
26	○ Schmidt Magnus	○ S /00007001106880 0 0
	● 08:53 S	0 km
	○ 00h00	1 km
	× 00h00	○ 08h54
	h 01h43	
	○ 10h37	

19. Conducteur 2.
20. État membre d'immatriculation et numéro d'immatriculation du véhicule précédent utilisé.
21. Date et heure de retrait de la carte du véhicule précédent.
22. Kilométrage du véhicule à l'insertion de la carte.
M = Entrées manuelles des activités du conducteur.
* = Période de repos d'au moins une heure.
23. Résumé des périodes sans carte dans le lecteur conducteur.
24. Résumé des périodes sans carte dans le lecteur conducteur 2.
25. Résumé journalier des activités (conducteur).
26. Résumé journalier des activités (conducteur 2).

Événements et défauts (carte)

Cet imprimé donne la liste de tous les avertissements et défauts stockés sur la carte (existence légale). L'heure UTC est utilisée.

L'affichage indique (à la deuxième ligne):

évén. carte

Stoneridge

1 20/07/2007 09:48 (UTC)

2 IX

3 Andersson

4 Richard

5 S /ABCD6789012345 1 1

6 31/12/2012

7 A 1234567890ABCDEFG

S /123 A 23F

8 A 24/1/2007 07:30
00h05
A 1234567890ABCDEFG
S /123 A 23F

I 3/2/2007 15:30
I35 00h00
A 1234567890ABCDEFG
VIN
S /123 A 23F

9 X 29/2/2007 06:41
X35 00h23
A 1234567890ABCDEFG
VIN
S /123 A 23F

X 14/3/2007 11:30
X35 01h05
A 1234567890ABCDEFG
VIN
S /123 A 23F

10

11

12

1. Date et heure.
2. Type d'imprimé (événements et défauts, carte).
3. Nom de famille du titulaire de la carte.
4. Prénom du titulaire de la carte.
5. Numéro d'identification de la carte et du pays.
6. Date d'expiration de la carte.
7. Numéro d'immatriculation du véhicule, VRN.
8. Liste de tous les événements enregistrés sur la carte.
9. Liste de tous les défauts enregistrés sur la carte.
10. Lieu du contrôle.
11. Signature du contrôleur.
12. Signature du conducteur.

Événements et défauts (unité véhicule)

Cet imprimé donne la liste de tous les avertissements et défauts enregistrés dans le tachygraphe ou l'unité véhicule (exigence légale). L'heure UTC est utilisée.

L'affichage indique (à la deuxième ligne):
éven. véhicule

Stoneridge	
1	▼ 20/07/2007 09:48 (UTC)
2	!XAV
3	Andersson
4	Richard
5	S /ABCD6789012345 1 1
6	31/12/2012
7	A 1234567890ABCDEF S /123 A 23F
8	!G02 07/02/2007 06:24 !04 (10) 00h00 A 1234567890ABCDEF S /123 A 23F
	!H05 07/02/2107 06:24 !08 (10) 00h00 A 1234567890ABCDEF S /123 A 23F
9	XD03 07/02/2007 08:42 X35 00h00 A 1234567890ABCDEF S /123 A 23F
	XA01 07/02/2106 06:24 X31 00h00 A 1234567890ABCDEF S /123 A 23F
10	□•
11	□
12	□

1. Date et heure.
2. Type d'imprimé (événements et défauts, unité véhicule).
3. Nom de famille du titulaire de la carte.
4. Prénom du titulaire de la carte.
5. Numéro d'identification de la carte et du pays.
6. Date d'expiration de la carte de conducteur.
7. Identification du véhicule. VIN, État membre d'immatriculation et VRN.
8. Liste de tous les événements enregistrés dans l'unité véhicule.
9. Liste de tous les défauts enregistrés dans l'unité véhicule.
10. Lieu du contrôle.
11. Signature du contrôleur.
12. Signature du conducteur.

Info temps de conduite

Cet imprimé présente des informations sur le temps de conduite.

L'affichage indique (à la deuxième ligne):

info tps condui

Note !

N° 16 à 20: ces lignes récapitulatives ne sont imprimées que si des avertissements sont présents.

Note !

N°8: le point d'interrogation après la valeur indique que des périodes INCONNUES ont été assimilées à PAUSE/REPOS.

Stoneridge	
1	20/07/2007 09:48
2	(UTC+01:00)
3	-----
4	Andersson
	Richard
5	S /ABCD6789012345 1 1
6	31/12/2012
7	-----
8	12/2/2011 19:24 [?]
9	1 02h51
10	1 00h13
11	1 10h29 (>9h: 2)
12	12h24
13	
14	
15	-----
16	! 31/12/2012
17	! 12/04/2011
18	-----
19	! 12/04/2011
20	! 12/12/2011

1. Date et heure.
2. Montre la différence de temps entre l'heure UTC et l'heure locale.
3. Type d'imprimé (résumé du temps du conducteur).
4. Nom de famille et prénom du titulaire de la carte
5. ID du titulaire de la carte.
6. Date d'expiration de la carte.
7. Résumé du temps du conducteur
8. Fin de la dernière période de repos journalière/hebdomadaire.
9. Temps de conduite continue du conducteur.
10. Temps de pause accumulé du conducteur.
11. Temps de conduite journalier, entre parenthèses: le nombre de fois où le temps de conduite a dépassé 9 heures au cours de la semaine actuelle.
12. Temps restant que le conducteur ne doit pas commencer la période de repos journalière/hebdomadaire.
13. Temps de conduite hebdomadaire.
14. Temps de conduite sur deux semaines.
15. Résumé de la carte de conducteur.
16. Date d'expiration de la carte de conducteur.
17. Date du prochain téléchargement obligatoire de la carte de conducteur.
18. Résumé des temps relatifs à l'unité véhicule (tachygraphe).
19. Date du prochain téléchargement obligatoire de l'unité véhicule.
20. Date du prochain étalonnage obligatoire de l'unité véhicule.

Données techniques

Cet imprimé liste les données telles que les réglages de vitesse, les dimensions des pneus, les données d'étalonnage et l'heure de réglages.

L'affichage indique (à la deuxième ligne):

données tech.

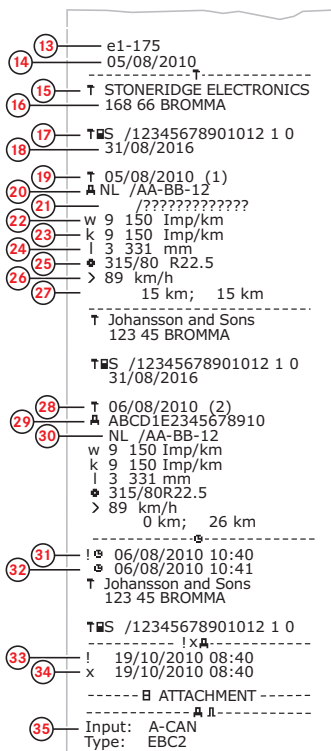
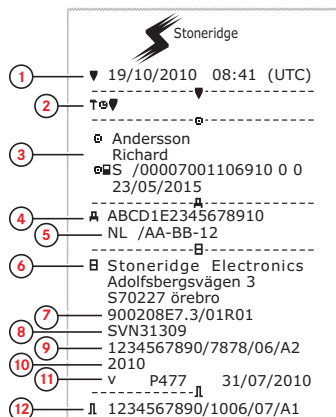

1. Date et heure.
2. Type d'imprimé (données techniques).
3. ID du titulaire de la carte.
4. Numéro d'identification du véhicule (VIN).
5. Numéro d'identification du véhicule (VRN) et pays d'immatriculation.
6. Fabricant du tachygraphe.
7. Numéro de série du tachygraphe.
8. Numéro d'homologation du tachygraphe.
9. Numéro de série du tachygraphe, date de fabrication, type d'équipement et code du fabricant.
10. Année de fabrication.
11. Version du logiciel et date d'installation.
12. Numéro de série du capteur de vitesse.
13. Numéro d'homologation du capteur de vitesse.
14. Date de première installation du capteur de vitesse.
15. Atelier ayant effectué l'étalonnage.
16. Adresse de l'atelier.
17. Identification de la carte d'atelier.
18. Date d'expiration de la carte d'atelier.
19. Date d'étalonnage.
20. VIN
21. VRN et pays d'immatriculation.
22. Coefficient caractéristique du véhicule.
23. Constante de l'équipement enregistreur.
24. Circonférence effective des pneus.
25. Dimensions des pneus du véhicule.
26. Réglage de vitesse autorisée.
27. Ancien et nouveau kilométrages.
28. Date et but de l'étalonnage.
29. VIN.
30. VRN et pays d'immatriculation.
31. Anciennes date et heure (avant le réglage de l'heure)
32. Nouvelles date et heure (après le réglage de l'heure)
33. Heure de l'événement le plus récent.
34. Date et heure du défaut le plus récent.

Survitesses

Cet imprimé donne la liste des événements de survitesse avec leur durée et le nom du conducteur.

L'affichage indique (à la deuxième ligne):

survitesses

Stoneridge

1 20/07/2007 09:48 (UTC)

2 >> 89 km/h

3 Andersson
Richard

4 S /ABCD6789012345 1 1

5 31/12/2012

6 A 1234567890ABCDEF

7 S /123 A 23F

8 > 9/02/2007 11:31
> 17/01/2007 (008)

9 >> 12/02/2007 19:24 00h05
98 km/h 94 km/h (1)
Andersson
Richard
S /ABCD6789012345 1 1

>>>(365)-----
> 9/02/2007 11:31 00h10
99 km/h 97 km/h
Svensson
Bertil
S /EFGH123456786 2 2

>>10)-----
> 12/02/2007 19:24 00h05
98 km/h 94 km/h (1)
Andersson
Richard
S /ABCD6789012345 1 1

> 12/02/2007 19:24 00h10
99 km/h 97 km/h (1)
Svensson
Bertil
S /EFGH123456786 2 2

10 *

11 *

12 *

13 *

14 *

1. Date et heure.
2. Type d'imprimé. (survitesses). Réglage du limiteur de vitesse.
3. Nom de famille du titulaire de la carte.
4. Prénom du titulaire de la carte.
5. Numéro d'identification de la carte et du pays.
6. Date d'expiration de la carte de conducteur.
7. Identification du véhicule. VIN, État membre d'immatriculation et VRN.
8. Date et heure du dernier contrôle de survitesse.
9. Date et heure de la première survitesse et nombre d'événements de survitesse.
Première survitesse après le dernier étalonnage.
Date, heure et durée. Vitesse maximale et moyenne. Identification du conducteur et de la carte de conducteur
10. Cinq événements de survitesse les plus graves au cours des 365 derniers jours. Date, heure et durée. Vitesse maximale et moyenne. Identification du conducteur et de la carte de conducteur
11. Événements de survitesse les plus graves au cours des dix derniers jours. Date, heure et durée. Vitesse maximale et moyenne. Identification du conducteur et de la carte de conducteur
12. Lieu du contrôle.
13. Signature du contrôleur.
14. Signature du conducteur.

Vitesse du véhicule

Cet imprimé liste la vitesse du véhicule par ordre chronologique en plages de vitesse (km/h) pour chaque conducteur.

L'affichage indique (à la deuxième ligne):

vitesse véhicule

Stoneridge

1 20/07/2007 09:48 (UTC)

2 KM/H

3 Andersson

4 Richard

5 S / ABCD6789012345 1 1

6 31/12/2012

7 1234567890ABCDEFG
S /123 A 23F

20/07/2007

8 S / B D 7 9 1 3 5 1

31/12/2012

9 11/07/2007 06:36

10 11/07/2007 19:24

KM/H

11 0 <= v < 10 00h06
10 <= v < 20 00h08
20 <= v < 30 00h07
30 <= v < 40 01h06
40 <= v < 50 01h06
50 <= v < 60 01h06
60 <= v < 70 01h06
70 <= v < ... 01h06

12 S / D F 1 6 8 3 5 3

11/11/2011

13 11/07/2007 08:25

11/07/2007 18:12

KM/H

0 <= v < 10 00h09

10 <= v < 20 00h17

20 <= v < 30 00h29

30 <= v < 40 01h06

40 <= v < 50 01h06

50 <= v < 60 01h06

60 <= v < 70 01h06

70 <= v < ... 01h06

14 Andersson

Richard

S / ABCD6789012345 1 1

31/12/2012

KM/H

15

1. Date et heure.
2. Type d'imprimé (vitesse du véhicule).
3. Nom de famille du titulaire de la carte.
4. Prénom du titulaire de la carte.
5. Numéro d'identification de la carte et du pays.
6. Date d'expiration de la carte de conducteur.
7. Identification du véhicule. VIN, État membre d'immatriculation et VRN.
8. Informations sur le conducteur précédent (par ordre chronologique).
9. Date et heure de début du conducteur précédent
10. Date et heure de fin du conducteur précédent.
11. Plage de vitesse et durée.
12. Informations sur le conducteur précédent (par ordre chronologique).
13. Plage de vitesse et durée.
14. Informations sur la dernière carte de conducteur.
15. Signature du conducteur.

Vitesse du moteur (régime)

Cet imprimé liste la vitesse du moteur du véhicule en plages de régime par ordre chronologique pour chaque conducteur.

L'affichage indique (à la deuxième ligne):

régime moteur

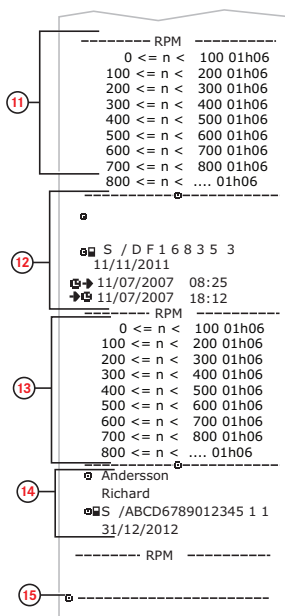
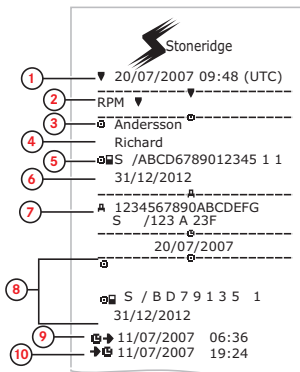

1. Date et heure.
2. Type d'imprimé (vitesse du moteur).
3. Nom de famille du titulaire de la carte.
4. Prénom du titulaire de la carte.
5. Numéro d'identification de la carte et du pays.
6. Date d'expiration de la carte de conducteur.
7. Identification du véhicule. VIN, État membre d'immatriculation et VRN.
8. Informations sur le conducteur précédent (par ordre chronologique).
9. Date et heure de début du conducteur précédent
10. Date et heure de fin du conducteur précédent.
11. Plage de régime moteur et durée.
12. Informations sur le conducteur précédent (par ordre chronologique).
13. Plage de régime moteur et durée.
14. Informations sur la dernière carte de conducteur.
15. Signature du conducteur.

État D1/D2

Cet imprimé donne la liste des changements d'état des connecteurs arrière (D1 et D2). La sortie des connecteurs arrière est spécifique à la société.

L'affichage indique (à la deuxième ligne):

état D1/D2

Stoneridge

1 20/07/2007 09:48 (UTC)

2 STATUS 1/2

3 Andersson

4 Richard

5 S /ABCD6789012345 1 1

6 31/12/2012

7 A 1234567890ABCDEFG

8 S /123 A 23F

15/07/2007

STATUS 1/2

STATUS	D1	D2	TIME
1	0		
0	0	00:00:48	
0	1	00:01:36	
1	0	00:04:48	
0	1	00:08:48	
1	1	00:13:52	
0	1	00:17:36	
1	0	00:21:36	
1	1	00:25:52	

9

10

1. Date et heure.
2. Type d'imprimé (état D1/D2).
3. Nom de famille du titulaire de la carte.
4. Prénom du titulaire de la carte.
5. Numéro d'identification de la carte et du pays.
6. Date d'expiration de la carte de conducteur.
7. Identification du véhicule. VIN, État membre d'immatriculation et VRN.
8. Date d'impression sélectionnée.
9. Changements d'état pour les connecteurs et l'estampille.
10. Signature du conducteur.

Fiche d'entrée manuelle

Ceci est une fiche d'imprimé pour l'écriture manuelle des données.

L'affichage indique (à la deuxième ligne):

`fiche entr. man`

The diagram shows a manual entry card with the following fields and callouts:

- 1: Date and time (26/11/2007 07:41)
- 2: Type of print (MO)
- 3: Identification and name of the cardholder (Andersson Richard)
- 4: Vehicle identification (VIN, 1234567890ABCDEF, and license plate, S /123 A 23F)
- 5: Card ejection time (23/11/07 08:41)
- 6: Manual entries with duration (5 rows of icons and dots)
- 7: Card insertion time (23/11/07 16:23)
- 8: Driver signature (empty field)

1. Date et heure (heure locale).
2. Type d'imprimé (entrées manuelles).
3. Numéro d'identification et nom du titulaire de la carte.
4. Identification du véhicule. VIN, État membre d'immatriculation et VRN.
5. Heure d'éjection de la carte.
6. Entrées manuelles avec durée.
7. Heure d'insertion de la carte.
8. Signature du conducteur.

Données et spécifications

Calculs et limites DDS

Le DDS *s'efforce* de réaliser des calculs pour aider les conducteurs et les parcs de véhicules à se conformer à la réglementation (CE) 561/2006. Stoneridge n'assumera aucune responsabilité pour tout défaut ou toute insuffisance de cette fonction.

En général, le DDS prend en compte les points suivants pour ses calculs internes :

- Données d'activités sur la carte de conducteur.
- Exigences générales de la réglementation (CE) 561/2006 concernant le temps de conduite, les pauses, le repos et les semaines calendaires.
- Exigences de la direction du temps de travail 2002/15/CE.
- Inclut le calcul du temps de transport par ferry/en train.
- Heure de l'horloge interne de l'unité véhicule, dans le fuseau horaire UTC.

Les données présentées par le DDS peuvent parfois différer des indications présentées par la réglementation ou de son interprétation par certains officiers de contrôle, en particulier (mais pas uniquement) dans certains cas spéciaux :

- Périodes de conduite mixte avec tachygraphes analogiques et tachygraphes numériques, avec de nouvelles cartes de conducteur ou sans carte de conducteur, ce qui peut entraîner l'absence de données utiles sur la carte de conducteur.
- Changements d'activité extrêmement fréquents.
- Dysfonctionnement de la carte de conducteur.
- Exemples d'utilisations des conditions spéciales Hors champs.
- Conduite dans des pays non-UE AETR.
- Transports internationaux par autocar où une dérogation de 12 jours est applicable.
- Autres exceptions pour lesquelles la réglementation (CE) 561/2006 n'est pas applicable.

- Utilisation du repos hebdomadaire compensatoire.
- Certaines combinaisons de repos hebdomadaires réduits et ordinaires commençant et se terminant dans des semaines calendaires séparées.
- Utilisation facultative de l'activité DISPONIBILITÉ pour les pauses.
- Importants écarts de réglage de l'heure entre les unités véhicules où a été insérée la carte de conducteur.
- Conduite en équipage lors de laquelle les conducteurs ont commencé leurs périodes de travail journalier à différentes heures.

Informations détaillées sur le DDS

Ce tableau indique ce qui est couvert ou non par le DDS.

Type	Support OUI/NON
Temps de conduite journalier 4,5 + 4,5 h	OUI
Temps de conduite prolongé 10 h	OUI
Nombre de périodes de conduite prolongées pendant une période de 2 semaines	OUI
Pause journalière 45 min	OUI
Pause divisée 15-30 min	OUI
Repos journalier 11 h	OUI
Repos journalier réduit 9 h	OUI
Repos journalier divisé 3+9 h	OUI
Nombre de repos journaliers réduits depuis le dernier repos hebdomadaire (max. 3)	OUI
Intervalle max. entre les repos journaliers (24 h en cas de conducteur unique)	OUI
Temps de conduite hebdomadaire 56 h	OUI
Temps de conduite sur 2 semaines 90 h	OUI
Repos hebdomadaire 56 h	OUI

Repos hebdomadaire réduit 24 h	OUI
Intervalle max. (144 h depuis fin)	OUI
Assignation à une semaine	OUI
Conduite en équipage	OUI
Repos ordinaires/réduits pendant une période de deux semaines (1+1)	OUI
Règle de dérogation de 12 jours pour les transports internationaux par autocar.	NON
Repos hebdomadaire compensatoire.	NON
Directive de temps de travail.	OUI
Interruptions du repos journalier pour trajet par ferry/train, par exemple conduite dans ou hors d'un ferry ou train	OUI
Règles spécifiques à AETR	NON

Note !

Tous les calculs sont basés sur des semaines fixes à l'heure UTC et non pas sur des semaines à l'heure locale.

Certification et homologation

Le tachygraphe est homologué pour l'utilisation en Union Européenne et conforme à ITSEC niveau E3 haut conformément à la législation de l'UE.

Numéro d'homologation de type :e5-0002.

Évitez toute tension élevée

Coupez l'alimentation du tachygraphe si vous prévoyez que le véhicule va devoir subir plusieurs tentatives de démarrage de secours.

Pour plus d'informations sur la manière de couper l'alimentation du tachygraphe, consultez le manuel d'utilisation du véhicule.

Il pourra être nécessaire de réétalonner le tachygraphe si son alimentation a été coupée.

Note !

Une tension élevée risque d'endommager le tachygraphe de manière permanente et de provoquer une défaillance de ses composants

électroniques. Les dommages de ce type au tachygraphe annulent la garantie.

Données enregistrées dans le Tachygraphe

Le tachygraphe enregistre et stocke diverses données :

- Données de la carte de conducteur, sauf données du permis de conduire.
- Avertissements et dysfonctionnements ayant trait au tachygraphe et aux cartes de conducteur, de société et d'atelier.
- Informations sur le véhicule, données du compteur kilométrique et vitesse détaillée pendant 24 heures.
- Altération du tachygraphe.
- La vitesse du véhicule est stockée en permanence.

Note !

Un excès de vitesse pendant plus d'une minute est enregistré dans le tachygraphe.

Données relatives à l'insertion et au retrait

Données stockées pour chaque carte de conducteur :

- Nom de famille et prénom du titulaire de la carte.
- Numéro de carte de conducteur, État membre émetteur et date d'expiration.
- Date et heure d'insertion et de retrait de la carte de conducteur.
- Indication du compteur kilométrique du véhicule lors de l'insertion et à l'heure du retrait.
- Numéro et État membre d'immatriculation du véhicule.
- Heure de retrait de la carte de conducteur pour le dernier véhicule où elle a été insérée.
- Tiroir dans lequel la carte de conducteur a été insérée.
- Indication d'éventuelles entrées manuelles d'activités.
- Choix de la langue du tachygraphe par le conducteur.

Données relatives à l'activité du conducteur

Des données sont enregistrées pour chaque journée et chaque changement d'activité de conduite :

- Statut de conduite - Conducteur unique ou équipage.
- Lecteur de carte utilisé dans le tachygraphe.
- Carte insérée ou non lors du changement d'activité.
- Activité du conducteur.
- Date et heure du changement d'activité.

Autres données

Autres données stockées dans le tachygraphe :

- Vitesse détaillée du véhicule.
- Survitesse du véhicule pendant au moins 1 minute.
- Événements de société et d'atelier.

Données enregistrées sur la carte

La carte de conducteur est unique à chaque conducteur et identifie donc le titulaire. De plus, la carte enregistre différentes données :

- Temps de conduite, activités et distance.
- Informations sur le permis de conduire.
- Certains avertissements et anomalies.
- Numéro d'immatriculation du véhicule (VRN) pour les véhicules utilisés par le titulaire de la carte.
- Contrôles exécutés par les autorités.

Les données sont automatiquement enregistrées sur la carte lorsque cela est nécessaire. Lorsqu'il y a deux conducteurs, les données du conducteur 1 et du conducteur 2 sont stockées sur les cartes, respectivement.

Note !

La carte de conducteur peut normalement enregistrer des données couvrant au moins 28 jours. Passé ce délai, les données les plus anciennes sont écrasées par les plus récentes.

Données relatives à l'insertion et au retrait

Données enregistrées pour chaque journée et chaque véhicule :

- Date et heure de la première insertion et du dernier retrait de la carte de conducteur.
- Indication du compteur kilométrique du véhicule lors de la première insertion et du dernier retrait de la carte de conducteur.
- Numéro et État membre d'immatriculation du véhicule.

Données relatives à l'activité du conducteur

Des données sont enregistrées pour chaque journée et chaque changement d'activité de conduite :

- Date et compteur de présence journalière.

- Distance totale parcourue par le titulaire de la carte de conducteur.
- État de conduite à minuit toutes les nuits ou lors de l'insertion de la carte, un seul conducteur ou équipage.
- Enregistrement de chaque changement d'activité de conduite.
- Etatut de conduite : conducteur 1 ou conducteur 2.
- Lecteur de carte utilisé dans le tachygraphe.
- Carte insérée ou non lors du changement d'activité.
- Activité du conducteur.
- Date et heure du changement d'activité.

Compatibilité électromagnétique

Le tachygraphe répond aux exigences de la réglementation UNECE numéro 10, révision 03, homologation n° 03126, en ce qui concerne la compatibilité électromagnétique.

Tachygraphe Version

Numérique Tachygraphe SE5000 rév. 7,5.

Température de fonctionnement :

-25°C à +70°C

Version marchandises dangereuses conforme à ADR : -25 °C à +65 °C.

ADRTachygraphe

Véhicules de marchandises dangereuses

La version ADR du tachygraphe est homologuée pour l'utilisation dans les véhicules de marchandises dangereuses. Il diffère du tachygraphe standard en ce qu'il possède une protection contre les explosions et qu'il est certifié conformément à la Directive UE 94/9/CE.

Numéro de certificat d'essai TÜV (Technischer Überwachungs Verein): ATEX 2507 X, avec suppléments correspondants.

Note !

La protection du tachygraphe ADR contre les explosions n'est garantie que lorsque le véhicule est à l'arrêt et que l'isolateur de batterie est ouvert.

LeTachygraphe ADR

Sur le Tachygraphe ADR, certaines fonctions sont désactivées dès que le contact est coupé:

- Les tiroirs de cartes ne peuvent pas être éjectés.
- L'impression n'est pas possible.
- Le rétro-éclairage des boutons et de l'affichage est éteint.

Note !

Le Tachygraphe ADR entre en mode économie d'énergie dès que le contact est coupé.

Pour que le Tachygraphe ADR soit entièrement opérationnel, le contact doit être établi.

Différences visibles

Les différences visibles suivantes apparaissent entre un Tachygraphe standard et un Tachygraphe ADR.

1. Symbole **Ex** à l'avant du Tachygraphe
2. Classification ADR
3. Numéro de certificat d'essai TÜV

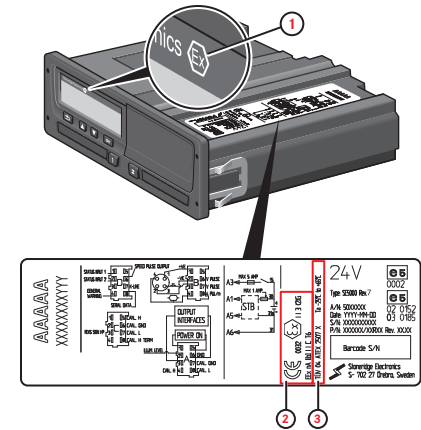

Contacter Stoneridge

N'hésitez pas à faire part de vos questions ou de vos suggestions concernant le Tachygraphe et les instructions d'utilisation à l'un de nos bureaux de vente ci-dessous.

Royaume-Uni

Stoneridge Electronics Ltd
Charles Bowman Avenue
Claverhouse Industrial Park
Dundee DD4 9UB, Écosse
R-U

Téléphone : +44 (0)1382 866 400
Fax : +44 (0)1382 866 401
E-mail : amsales@stoneridge.com

France

Stoneridge Electronics France
Z.I St. Etienne
F-64100 Bayonne
France

Téléphone : +33 (0)5 59 50 80 40
Fax : +33 (0)5 59 50 80 41
E-mail : france.amsales@stoneridge.com

Allemagne

Stoneridge Aftermarket GmbH
Talweg 8
D-75417 Mühlacker-Lomersheim
Allemagne

Téléphone : +49 7041 9695-10
Fax : +49 (0)7041 9695-55
E-mail : infode@stoneridge.com

Italie

Stoneridge Electronics s.r.l.
Viale Caduti nella Guerra di Liberazione,
568
00128 Rome
Italie

Téléphone : +39 06 50 78 07 87
Fax : +39 06 50 89 001
E-mail : italy.amsales@stoneridge.com

Pays-Bas

C.A.S.U. - Utrecht b.v.
Ravenswade 118
NL-3439 LD Nieuwegein
Pays-Bas

Téléphone : +31 (0)30 288 44 70
Fax : +31 (0)30 289 87 92
e-mail : info@casuutrecht.nl

Espagne

Stoneridge Electronics España
Avda. Severo Ochoa 38
Pol. Ind. Casa Blanca
28108 Alcobendas
Madrid
Espagne

Téléphone : +34 91 662 32 22
Fax : +34 91 662 32 26
e-mail : spain.amsales@stoneridge.com

Suède

Stoneridge Nordic AB
Gårdsfogdevägen 18 A
SE-168 66 Stockholm
Suède

Téléphone : +46 (0)8 154400
Fax : +46 (0)8 154403
E-mail : info@stoneridgenordic.se

Index

A

Activités	16, 21
ADR	
Caractéristiques spéciales	95
Certificat TÜV	95
Version de tachygraphe ADR	95
Affichage	35
Affichage du conducteur, voir Affichage	10

B

Boutons	
Arrow down	11
Arrow up	11
Conducteur (1)	10
Conducteur 2 (2)	10
OK (confirm)	11
Retour	11

C

Capteur	11
Capteur de vitesse (capteur)	11

Certification	91
Changer	
Activité à l'arrêt	16
Heure	35
Langue	34
Mode économie d'énergie	23
Conduite	16-17
Contacteur Stoneridge	2, 96

D

DDS	
Activer/désactiver la présentation DDS	34
Calculs et limites DDS	90
Informations détaillées sur le DDS	91
Paramètres DDS	51
Disponible	16, 21

E

Entrées manuelles	16, 21
-------------------------	--------

H

Heure	35
-------------	----

Homologation	91
--------------------	----

I

Imprimante	10
Imprimé	38
Inverser écran	36

L

Langue	34
Lieux	20

M

Manuel de contrôle	3
Menu Imprime	76
Menus	16
Mode économie d'énergie	3, 36

P

Papier	37
Pays de départ, voir Lieux	20, 61

R

Réglages	
Conducteur	33

Société	49
Repos	16, 21

S

Sécurité	1
----------------	---

T

Tachygraphe	10
Temps non enregistré	21
Tiroirs (1 = conducteur, 2 = conducteur 2)	10
Tiroirs de cartes (1 = conducteur) .	10
Travail	16, 21

U

Unité véhicule (tachygraphe)	10
------------------------------------	----

V

VRN (numéro d'immatriculation du véhicule)	36
---	----

W

WTD (Activer/désactiver la pré- sentation)	50, 53
---	--------



Stoneridge Electronics Ltd

Charles Bowman Avenue
Claverhouse Industrial Park
Dundee DD4 9UB, Scotland

Tel: +44 (0)1382 866 400
Fax: +44 (0)1382 866 401
E-mail: amsales@stoneridge.com

www.stoneridgeelectronics.com

