

Magyar



Gépkocsivezetői és céges ÚTMUTATÓ **SE5000 digitális tachográf**



Üdvözljük!

Köszönjük, hogy az SE5000 Rev 7.5 Stoneridge digitális tachográfot választotta.

A Stoneridge munkatársaként hisszük, hogy akár sofőrként, akár flottatulajdonosként használja termékeinket, egyszerűbbé tehetjük mindennapjait. Az Ön által választott SE5000 tachográf is ennek a jegyében készült, így többek között könnyen átlátható menüelemek, nagy sebességű letöltés és távoli letöltési lehetőség jellemzi.

Jelen kézikönyv

Ennek a kézikönyvnek a segítségével megismerkedhet a tachográf (járműegység, JE) kezelésének módjával, hogy maradéktalanul kihasználhassa annak funkcióit. A kézikönyv tartalmazza a beépített tachográfot használó gépjárművezetők, illetve flottatulajdonos vállalatok számára hasznos tudnivalókat is.

A kézikönyv három részből áll:

- **Vezetőknek szóló rész** a gépjárművezetőknek szánt információkkal.

- **Vállalatra vonatkozó rész** a járműtulajdonos vállalatnak szóló információkkal.
- **Referencia rész** referenciaként használt kiegészítő adatokkal.

Javasoljuk, hogy először minden felhasználó olvassa el a **Vezetőknek szóló részt**. Ez elegendő információt tartalmaz a tachográf használatának megkezdéséhez. Vállalatvezetőként el kell olvasnia a **Vállalatra vonatkozó részt** is, hogy tisztában legyen a kötelezettségeivel. Ezt követően a **Referencia részben** megkeresheti a megfelelő specifikus részleteket a tachográf használata közben is.

Változtatások

A Stoneridge Electronics fenntartja a jogot, hogy bármikor változtatásokat eszközöljön a termék kialakításában, felszerelésében és műszaki paramétereiben. Ebből következően a jelen Kézikönyv ábrái, illetve leírásai alapján nem fogalmazhat meg semmiféle igényt.



Tanúsított kézikönyv

Jelen kézikönyv az 102019P/15R04 tanúsított kézikönyv bővített kiadása. A kézikönyvet ügyfeleink igényei szerint állítottuk össze. A tanúsított változat az interneten elérhető.

www.stoneridgeelectronics.com

Copyright

Jelen kézikönyv újrayomtatása, lefordítása, illetve bármely részének vagy egészének bármilyen sokszorosítása tilos a Stoneridge Electronics AB előzetes írásos engedélye nélkül.

Üzemeltetési biztonság

Balesetveszély!

A tachográfot kizárólag a jármű álló helyzetében használja. A tachográf vezetés közben használata elvonja a figyelmét a forgalomról, ezért balesetet okozhat.

Internetes információk

A Stoneridge SE5000 digitális tachográfról, illetve a Stoneridge Electronics Ltd vállalatról további részleteket tudhat meg a következő címen:

www.stoneridgeelectronics.com

Ne nyissa fel a burkolatot

A tachográfot erre felhatalmazott személyek szerelték be.

A tachográf tokozását nem szabad kinyitni. Nem engedélyezett a tachográf-rendszer illetéktelen módosítása, ill. annak kísérlete. A nyomtatóház belsejében egy biztonsági címke van elhelyezve. A biztonsági címke nem lehet szakadt.

Itt láthatja, hogy hol van a biztonsági címke, és hogyan néz ki, ha érintetlen.

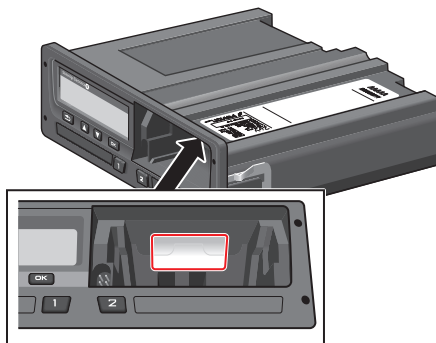

A megpiszkált címke ilyen lesz valószínűleg:

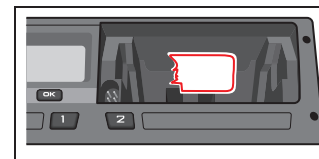

Figyelem!

A készüléket módosító személyek az adott országban érvényben lévő rendelkezések függvényében büntethető cselekményt hajtanak végre.

Egyéb dokumentumok

Jelen Vezetői és vállalati kézikönyv mellett több más dokumentum is rendelkezik tachográf-fal kapcsolatos tudnivalókkal.

- **Járművezetői gyors útmutató** – Rövid tájékoztatást ad a tachográf vezetőként történő használatával kapcsolatban.
- **Vállalati gyors útmutató** – Rövid leírást tartalmaz arra vonatkozóan, hogy flottatulajdonosként miként alkalmazható a tachográf.
- **Szervizműhelyi kézikönyv** – A tanúsított digitális tachográf-szervizműhelyekre vonatkozó információkat tartalmaz. Ezt az információt kizárólag a Stoneridge képzési programját sikeresen teljesítő kapják meg.
- **Ellenőrzési kézikönyv** – Az ellenőrzést végzők számára ad információkat a tachográf ellenőrzésével, illetve a járművezető helyzetével kapcsolatban.

Tartalom

Üdvözljük!	1	Fennmaradó vezetési idő	14	Minden bejegyz. törlése	24
Jelen kézikönyv	1	Hátralévő pihenési idő	14	A tevékenység kiválasztása	24
Változtatások	1	1. járművezető és 2.		Munkaidőre vonatkozó irányelv	
Copyright	1	járművezető	14	(WTD)	24
Üzemeltetési biztonság	2	UTC dátum és idő	15	DDS vezetési helyzetekben	24
Internetes információk	2	Helyi dátum és idő	15	Használja a DDS-t vezetéskor ..	25
Ne nyissa fel a burkolatot	2	Komp/Vonat	15	Fennmaradó vezetési idő	25
Egyéb dokumentumok	3	Munkaidő	16	Figyelmeztetés és előzetes	
Tartalom	5	Menük	16	figyelmeztetés	26
Vezetőknek szóló rész	9	Hogyan történik a		Pihenőidő	26
Az SE5000 tachográf	10	tevékenységek regisztrálása? ..	16	A nap végéhez közeledve	26
Kártyatálcák	10	Kézzel bejegyzett		Heti vezetési idő korlátja	27
Nyomtatói panel	10	tevékenységek	17	Naptári időkorlát	27
Gombok	11	A vezetés megkezdése előtt	18	Komp vagy vonat	27
Kijelző	11	Helyezzen be kártyát	18	Komp/vonat tevékenység	
Mozgásérzékelő	11	A nap végén	20	aktiválása	28
Integrálás a műszerfalba	11	Járművezetői kártya kivétele		Vezetés szabályozatlan módban ..	28
Különböző kijelzőnézetek	12	(eltávolítása)	20	Fennmaradó vezetési idő –	
Kijelzőnézetek DDS BE módban	12	A kártyán tárolt adatok	20	további részletek	28
Kijelzőnézetek DDS KI módban	13	Két járművezető esetén	20	DDS számítások és	
Alapértelmezett kijelző	13	Indulási és érkezési helyek	21	korlátozások	29
Aktuális sebesség	13	Kártya behelyezésekor	21	Rendelkezésre állási időszak	
		Kézi bejegyzések	21	(POA)	29
		Kézi bejegyzés módosítása ..	24	A DDS-számításokban	29

A WTD-számításokban	29	Sérült, elveszett vagy ellopott kártya	36	Tanúsítvány – ha nem tölthető le	45
ADATOK menü	30	Nyomatások	36	Letöltés ellenőrző kártyával ...	45
Az ADATOK menü elérése	30	Adatok kiírása papírra	36	Vállalati kártya	46
Naptári idő a pihenésig	31	Adatok megtekintése a kijelzőn	37	Tárolt adatok zárolása/feloldása, illetve	
Összegzett vezetési idő (1. és 2. vezető)	31	A papírtekerics cseréje	38	letöltés	46
Letöltés és kalibrálás időpontja	31	Vállalatra vonatkozó rész	39	Vállalati kártya tárolt adatai ...	46
Javitott kiadás	32	Vállalati átvizsgálás	40	A tachográf által tárolt céges tevékenység adatai	46
Vállalati adatok lezárva	32	Dokumentálás	40	Vállalati beállítások	47
Járművezetői beállítások	32	Az átvizsgálás hibát tár fel	40	Letöltési folyamat megjelenítése	47
Nyelv módosítása	33	Átvizsgálás szervizműhelyben ...	41	WTD megjelenítés BE/KI	48
DDS megjelenítés BE/KI	33	Adatok zárolása/feloldása	42	D8 adatformátum	48
DDS figyelmeztetések BE/KI ...	33	A jármű eladása	42	Tevékenység beállítása a gyújtáskapcsoló be- és	
Az idő állítása	34	Vállalati kártya behelyezése esetén	42	kikapcsolásakor	48
A helyi idő átállítása	34	Egy másik cég adatai még mindig le vannak zárva	42	Kézi bevételek időtúllépésének beállítása	49
Nyári időszámítás	34	Adatok zárolása	43	Jármű regisztrációs számának beállítása (VRN)	49
Színek invertálása a kijelzőn ...	35	Adatzárolás feloldása	43	DDS-beállítások	49
A jármű regisztrációs számának megtekintése	35	Letöltés – miért?	44	DDS-beállítások teljes táblázata	49
Energiatakarékos üzemmód ...	35	Berendezés	44		
A tachográf karbantartása	36	Letöltési eljárás	44		
A kártyák megfelelő kezelése	36	Dokumentálás	45		

DDS kijelzők	50	Adatok és specifikációk	88	Látható különbségek	92
WTD-beállítások	51	DDS számítások és korlátok ...	88	A Stoneridge elérhetőségei	93
Referencia rész	53	A DDS részletei	89	Egyesült Királyság	93
Jelek	54	Tanúsítvány és jóváhagyás ...	89	Franciaország	93
Jelkombinációk	55	Kerülje a magas feszültséget ..	89	Németország	93
Elérhető nyelvek	55	A tachográf által tárolt adatok ..	90	Olaszország	93
Elérhető országok	56	Behelyezési és eltávolítási		Hollandia	93
Beépített teszt	58	adatok	90	Spanyolország	93
Kijelzői üzenetek	61	A járművezetői tevékenység		Svédország	93
Kiíratási példák	74	adatai	90	Tárgymutató	94
Napi kiíratás (kártya)	75	Egyéb adatok	90		
Napi kiíratás (kártya) – folytatás ..	76	A kártyán tárolt adatok	90		
Napi kiíratás (JE)	77	Behelyezési és eltávolítási			
Napi kiíratás (JE) – folytatás	78	adatok	91		
Események és hibák (kártya)	79	A járművezetői tevékenység			
Események és hibák (JE)	80	adatai	91		
Vezetési időre vonatkozó adatok ..	81	Elektromágneses			
Műszaki adatok	82	összeférhetőség	91		
Sebességtűllépés	83	A tachográf verziója	91		
Járműsebesség	84	Üzemi hőmérséklet	91		
Motorfordulatszám (rpm)	85	ADR tachográf	92		
D1/D2 állapot	86	Veszélyes anyagot szállító			
Kézi adatbeviteli lap	87	járművek	92		
		Az ADR tachográf	92		

Vezetőknek szóló rész

A vezetőknek szóló rész a következőket tartalmazza:

- **Az SE5000 tachográf** – bemutató arról, hogy mi látható az SE5000 tachográfon, a kártyatálcán, a nyomtatópanelen, a gombokon és a különböző kijelzőkön. Végül információkat ad a tevékenységek rögzítésének módjáról is.
- **A vezetés megkezdése előtt** – tudnivalók a tachográf leggyakoribb kezelési műveleteiről.
- **A kártya behelyezésekor** – Leírja a kézi bevitel menetét.
- **Járművezetői beállítások** – ez a szakasz a járművezető számára rendelkezésre álló összes beállítást tartalmazza.
- **Járművezetői kártya** – a kártya behelyezése és eltávolítása.
- **Nyomtatványok** – a beépített nyomtató kezelése.

Az SE5000 tachográf

Ez a tachográf látható részének rövid bemutatása. Az alábbi illusztráció megfigyelhető, hogy mi látszik a tachográfból például a járműbe történő beszálláskor, a tachográf bármely gombjának megérintését követően. Alaphelyzetben a tachográf inaktív, azaz a kijelzőablakban nem jelenít meg információt, de bármely gomb megérintésére aktiválódik.



A tachográf másik megnevezése a Járműegység (JE). A tachográf mellett egy mozgásérzékelő is helyet kap a járművön, amely össze van kötve a tachográfal. Az érzékelőről és a járműbe történő beépítésről a **Mozgásérzékelő** szakasz a (z) **11.** oldalon, valamint a **Integrálás a műszerfalba** szakasz a(z) **11.** oldalon tájékozódhat.

Kártyatálcák

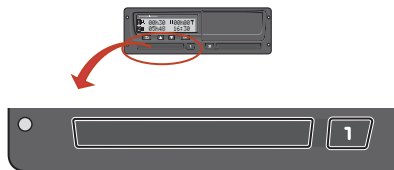

A járművezetői kártya behelyezése 2 kártyatálcára lehetséges.

- **Az 1. tálcá** az **1** jelölésű gombbal működtethető, és feladata az aktuális járművezetői kártya rögzítése.
- **A 2. tálcá** a **2** jelölésű gombbal működtethető, és feladata az aktuális segédvezetői kártya rögzítése.
- **A tálcák nyitása és zárása:**
 - **Nyitás** – Tartsa nyomva a gombot mindaddig, amíg a tálcá kinyílik.
 - **A tálcá becsukásához** óvatosan tolja be azt.

Nyomtatói panel



A nyomtató panelje mögött található a nyomtató, benne a papírtekercset tartalmazó papírkazettával. A nyomtató feladata például a tachográf által tárolt adatok kinyomtatása. A nyomtató a panel alján található kis nyíláson át adagolja ki a kinyomtatott papírt.

Gombok

- ➔ **Vissza**
 - Visszalép egy menüsintet
 - Visszajuttat a normál kijelzőhöz (többszöri megnyomásra)

- ⏪ **Felfelé nyíl**
 - Felfelé mozgat menüben, illetve nézetcsoportban
 - Értéket növel
 - Beállításértékek között vált

- ⏩ **Lefelé nyíl**
 - Lefelé mozgat menüben, illetve nézetcsoportban
 - Értéket csökkent
 - Beállításértékek között vált

- OK **OK**
 - Megnyitja a menüt
 - Megerősít kijelölést
 - Vízszintesen halad a menün belül
 - Töröl üzenetet, ill. figyelmeztetést

Kijelző

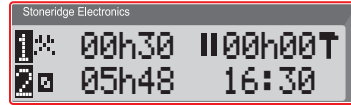

Mint bármely más kijelzőegység, ez a kijelző is számos különböző szerepet tölt be:

- A kijelző alapvetően adatok megjelenítésére szolgál.
- A négy gombbal (de nem a számozott gombokkal) a kijelzőn lehet navigálni a menürendszerben.
- Ezenkívül a kijelző a tachográfba bevitt adatok megtekintésére és beállítások módosítására is szolgál.

Mozgásérzékelő

A Mozgásérzékelő (vagy egyszerűen csak érzékelő) átviszi a járműtől származó mozgásjeleket a tachográfba. Ez a tachográf telepített része, amelyet tilos módosítani. A tachográf feljegyez minden kísérletet, ha megpróbálják módosítani vagy elállítani az érzékelőt, illetve annak vezetékét.



Integrálás a műszerfalba

Egyes járművek képesek megjeleníteni a tachográf néhány adatát beépített kijelzőn. Néhány példa a megjeleníthető adattípusokra:

- Sebesség
- Megtett távolság
- Összesített napi vezetési idő
- Összesített vezetési idő
- Üzenetek, figyelmeztetések és meghibásodások.



Különböző kijelzőnézetek

A tachográf két különböző normál Kijelzőnézet-csoporttal rendelkezik, amelyek között könnyedén böngészhet a nyílombokkal. Az alábbi két beállítástól függően a nézetcsoportok különbözőek.

- **DDS BE (Driver Decision Support – Járművezetői döntéstámogatás BE.**
- **DDS KI (Driver Decision Support – Járművezetői döntéstámogatás KI.**

Kijelzőnézetek DDS BE módban

A normál nézetcsoportban a DDS meg van jelenítve, és a nézetcsoport tartalma:

- Alapértelmezett kijelző.
- Munkaidő *.
- Aktuális sebesség.
- Fennmaradó vezetési idő.
- Hátralévő pihenési idő.
- Komp/Vonat **.

* A részleteket a DDS-szakaszokban tekintheti meg, amennyiben a DDS engedélyezve van.

* A részleteket a DDS-szakaszokban tekintheti meg, amennyiben a DDS aktív.

Kijelzőnézetek DDS KI módban

A DDS kikapcsolható, és ekkor a nézetcsoport a következőket tartalmazza:

- Alapértelmezett kijelző.
- 1. gépkocsivezető.
- 2. gépkocsivezető.
- UTC dátum és idő.
- Helyi dátum és idő.
- Aktuális sebesség.

Alapértelmezett kijelző

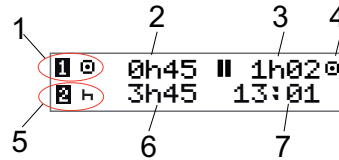

1. Járművezető tevékenysége.
2. Menet közben vezetési idő a legutóbbi szünet/pihenő óta, egyéb esetben az aktuális tevékenység időtartama.
3. A járművezető összesített pihenőideje.
4. A tachográf üzemmódja (A tachográf automatikusan működés üzemmódba lép, ha nincs behelyezve kártya, illetve amikor járművezetői kártyát helyeznek be).
5. Segédvezető aktuális tevékenysége.
6. Segédvezető tevékenységének időtartama.
7. Helyi idő.

Aktuális sebesség

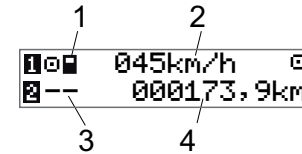

1. Az 1. tálcába helyezett kártya típusa
2. Aktuális sebesség
3. Az 2. tálcába helyezett kártya típusa
4. Kilométerszámláló

Fennmaradó vezetési idő

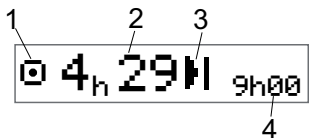

1. A hátralévő vezetési idő nézete látható.
2. A következő tevékenységig hátralévő vezetési idő.
3. Következő tevékenység (napi pihenőidő kezdete).
4. Milyen hosszúnak kell lennie a pihenőidőnek, hogy hosszabb vezetési időt kapjon.

Hátralévő pihenési idő

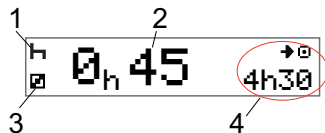

1. Járművezető aktuális tevékenysége (pihenés).
2. Hátralévő pihenőidő a következő vezetésig.
3. Segédvezető aktuális tevékenysége (szabad).
4. Rendelkezésre álló vezetési ezen szünet/pihenő után.

1. járművezető és 2. járművezető

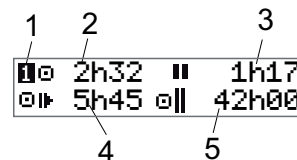

1. Azt jelzi, hogy a járművezetői vagy a segédvezetői adatok láthatók.
2. Vezetési idő a legutóbbi szünet óta.
3. Összesített pihenőidő.
4. Napi vezetési idő.
5. A jelenlegi és az elmúlt hét összesített vezetési ideje.

UTC dátum és idő

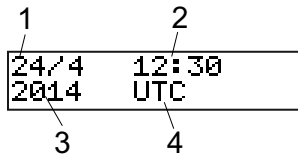

1. Dátum.
2. UTC idő.
3. Év.
4. Azt jelzi, hogy UTC idő van használatban.

Helyi dátum és idő

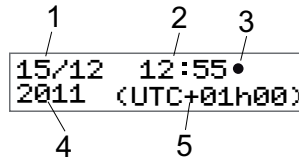

1. Dátum.
2. Helyi idő.
3. Helyi idő ikon.
4. Év.
5. Helyi időzóna eltérése.

Komp/Vonat

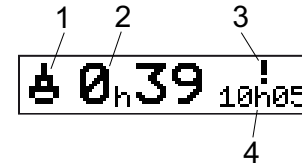

1. Komp/Vonat megjelenítése.
2. A megszakítás fennmaradó időtartama (max. 1 óra).
3. Figyelmeztetés arra, hogy a megszakítás időtartamát csökkenteni kell ahhoz, hogy illeszkedjen a napi pihenőidőhöz a 24 órás időszakon belül.
4. Fennmaradó napi pihenőidő.



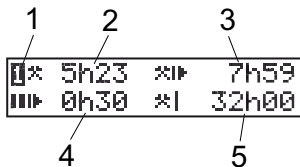

Munkaidő



1. Jelzi, hogy a vezető adatai megjelenítésre kerültek.
2. Munkaidő idő a legutóbbi szünet óta.
3. Napi munkaidő.
4. Napi pihenőidő.
5. Heti munkaidő.

Menük





A kijelzőn négy főmenü van, amelyekben beállításokat és választásokat lehet megadni. A menükben a tachográf gombjaival navigálhat.

-  NYOMTATÁS Kiíratások választásai
-  BEÁLLÍTÁSOK Rendelkezésre álló beállítások
-  HELYEK Indulási/érkezési helyek, Szabályozatlan vagy Komp/vonat kiválasztása
-  ADATOK Az **ADATOK** menüben ötféle különböző kijelzőnézet között váltogathat, lásd: **ADATOK menü** szakasz a(z) **30.** oldalon.

Hogyan történik a tevékenységek regisztrálása?

A járművezető és a segédvezető által a nap során végzett tevékenységeket a rendszer rögzíti a járművezetői kártyán.

Lehetséges tevékenységek:

-  Vezetés A jármű vezetése.
-  Munka Munkavégzés egyhelyben álló jármű mellett, ilyen tevékenység például a jármű berakodása.
-  Szabad Nincs munkavégzés, például segédvezető szerep körben.
-  Pihenés Pihenőidő alatt.
-  Ismeretlen tevékenység Nem készül tevékenységbejegyzés.

Kézzel bejegyzett tevékenységek

Az alábbi két helyzet lehetséges, amelyben kézzel jegyzi be a tevékenységet:

- Ha behelyezett járművezetői kártya nélkül kell tevékenységet bejegyezni, lásd a fent feltüntetett tudnivalókat
- Ha a jármű egyhelyben áll, és szeretné módosítani a tachográf által aktuálisan alkalmazott tevékenységet. Például lehetőség van a járművezetői tevékenységet **Munka** értékről **Pihenés** értékre változtatni. Röviden nyomja meg az **1**-es gombot (a járművezetői kijelöléshez), illetve a **2**-es gombot (a segédvezetői kijelöléshez) annyiszor, hogy a kívánt tevékenység szerepeljen a kijelzőn. **A Vezetés** tevékenység kijelölése mindig automatikus, és ez nem is változtatható.

Figyelem!

A tachográfot forgalombiztonsági okokból kizárólag a jármű álló helyzetében lehet kezelni.

A vezetés megkezdése előtt

A következő forgatókönyv egyetlen vezető normál munkanapját írja le, ahol:

- **A vezetői kártya kivétele** az utolsó munkanap végén történt.
- **A vezető pihent** a kártya behelyezéséig.
- **Vezetői kártya ismét behelyezve** az új munkanap kezdetekor.

Figyelem!

A járművezetői kártyát be kell helyezni a tachográfba a vezető azonosításához. A járművezetői kártya személyre szól, jogos birtokosán kívül senki nem használhatja.

Helyezzen be kártyát

Mivel a rendszer egy vezető jelenlétét veszi alapul, ezért az 1. kártyatálca van használatban. Ha segédvezető is jelen van, a kártyáját a 2. tálcába kell helyeznie.

1. Tartsa nyomva a tachográf 1-es gombját a tálcá kinyílásáig.
2. Helyezze be a kártyát úgy, hogy a chip előre és felfelé nézzen.

3. Óvatosan befelé nyomva zárja be a tálcát.

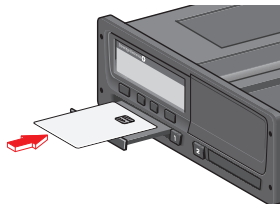

A kijelzőn rövid ideig olvasható az Ön neve és a kártya utolsó eltávolításának időpontja, majd megjelenik a következő:

**Pihenés
mostanáig?**

4. Nyomja meg az **OK** gombot.. A kijelzőn a következő jelenik meg:
Érkez. ország
5. Válassza ki az útvonal célországát, majd nyomja meg az **OK** gombot. A kijelzőn a következő jelenik meg:
Indul. ország
6. Válassza ki az útvonal kiindulási országát, majd nyomja meg az **OK** gombot. A kijelzőn a következő jelenik meg:

Bejegyzések nyomtatása?

7. Attól függően, hogy ki szeretné-e nyomtatni a beírt adatokat, válassza az **IGEN** vagy a **NEM** lehetőséget, majd nyomja meg az **OK** gombot.
8. A jóváhagyáshoz nyomja meg az **OK** gombot.

A kijelzőn a következő jelenik meg:

**Kész a
vezetésre**

Ezzel készen áll a vezetésre.

A kártyatálca zárolva van, ha:

- a jármű mozgásban van.
- a tachográf a járművezetői kártya feldolgozását végzi.
- a tachográf tápellátása megszakad.

Figyelem!

Ha az érkezési ország (célország) kiválasztása a kártya kivételekor történt, nem kell ismét bejegyzést létrehozni. A tachográf nem kéri automatikusan az indulási/érkezési hely megadását, ha a kártya 9 óránál rövidebb ideig volt kivéve.

Figyelem!

Ha a tachográf nem képes olvasni a kártyát (azaz hitelesíteni a vezetői kártyát), olvassa el a **Kijelzői üzenetek** szakasz a(z) **61.** oldalon. oldalon.

A nap végén

Ha a napi vezetésnek vége, illetve ha a járművezető és a segédvezető helyet cserél, a kártyát gyakran kiveszik a tachográfból.

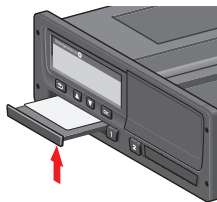

Járművezetői kártya kivétele (eltávolítása)

1. Nyomja meg a tachográf **1-es** vagy **2-es** gombját.

A kijelzőn a következő jelenik meg:

Érkez. ország
Portugália

2. Válassza ki a célországot, majd az **OK** gombot megnyomva erősítse meg a választást. A rendszer a kártyára menti az adatokat, majd kinyílik a tálca.
3. Nyomja a kártyát alulról némileg felfelé a tálca nyílásán keresztül, vagy nyomja lefelé a tálca szélét, amíg a járművezetői kártya ki szabadul.
4. Óvatosan befelé nyomva zárja be a tálcat.

Figyelem!

Nem lehet kivenni a kártyát, ha:

- éppen vezet,
- a kártyán lévő adatok feldolgozása folyik,
- (ADR járművek esetében) a gyújtás KI van kapcsolva.

A kártyán tárolt adatok

Minden tevékenység – pl. munkavégzés, vezetés, pihenés – tárolódik a járművezetői kártyán, valamint a tachográfban. Vezetéskor a kártyát be kell helyezni a tachográfba, és ha másik járműre száll át, akkor oda is magával kell vinnie kártyáját. A kártya minden digitális tachográfba beleillik, függetlenül annak márkájától. Ennek köszönhetően mindig naprakész adatok lesznek a kártyán.

A járművezetői kártya a belső memóriája kapacitásáig képes adatot tárolni, általában legalább 28 napig. Ezen határ elérése után az új adatok felülírják a legrégebbi adatokat.

Két járművezető esetén

Az aktuális járművezető kártyáját kell mindig behelyezni az **1-es** tálcába, a segédvezetőét pedig a **2-es** tálcába. Amikor a járművezetők helyet cserélnék, a kártyákat is meg kell cserélni a tálcákban, hogy mindig az aktuális vezető kártyáján tárolódjon a vezetési idő.

Indulási és érkezési helyek

A munkanap kezdetén és végén a tachográfnek ismernie kell az útvonal kiindulási és megérkezési helyét is.

A helyeket bármikor betáplálhatja az eszközbe a nap folyamán (akár kézi adatbeviteli eljárással is). A járművezetői kártya kivételekor a rendszer kéri az érkezési hely megadását.

A helyek munkanap közben történő regisztrálásának menete:

1. A menü megjelenítéséhez nyomja meg az **OK** gombot.
2. Válassza a következőt:

HELYEK

3. Nyomja meg az **OK** gombot, és nyissa meg a következő lapot:

Indulási hely

4. Nyomja meg az **OK** gombot, és válassza ki a helyet.
5. A jóváhagyáshoz nyomja meg az **OK** gombot.
6. Célhely regisztrálásához ugyanezt az eljárást kövesse, de a megnyitandó oldal:

Érkezési hely

7. A célhely jóváhagyásához nyomja meg az **OK** gombot. Ezzel regisztrálta a helyeket.

Kártya behelyezések

Ha úgy végzett tevékenységet, hogy közben nem volt behelyezve járművezetői kártya, ezeket a tevékenységeket kézzel kell bejegyezni. A példában azt feltételezzük, hogy ezt a bejegyzési műveletet a járművezetői kártya következő behelyezésekor hajtja végre. Ne feledje, hogy minden tevékenység bejegyzése a helyi idő megadásával történik.

Kézi bejegyzések

A következő forgatókönyv olyan helyzetet mutat be, amelyben kézzel kell létrehozni bejegyzéseket (behelyezett kártya mellett). Vegye figyelembe, hogy a kijelzőn nagy valószínűséggel nem pontosan ugyanígy jelennek meg a bevitt adatok.

- **2011.03.18. péntek, 15:23-kor:**
Megérkezett, és kivette a járművezetői kártyát.
- **15:23-tól 18:00-ig:** Egyéb munkát végzett.
- **18:00 órától (a hétfvégen át) 2011.03.21. hétfő, 08:00 óráig:** Pihent.
- **08:00-tól 08:40-ig:** Szabad volt.

- **8:40-tól 9:37-ig:** Egyéb munkát végzett elszámolatlan időben. Elszámolatlan időnek olyan időszakot nevezünk, amely nem szerepelhet a járművezetői kártyára rögzített adatok között; ilyen például az analóg tachográfal történő vezetés ideje.
- **2011.03.21. hétfő, 09:37:** Behelyezi a járművezetői kártyát.

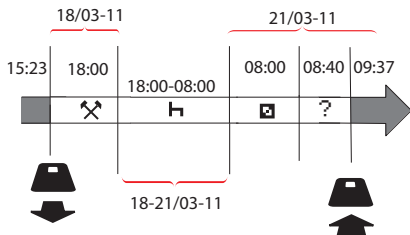

A fenti forgatókönyvnek megfelelő kézi bejegyzések rögzítéséhez tegye a következőket:

1. Helyezze be a járművezetői kártyát. A kijelzőn a következő jelenik meg:
Pihenés mostanáig?
2. Válassza a **NEM** lehetőséget, majd nyomja meg az **OK** gombot. A

kijelzőn a következő jelenik meg:
Kézi bevit, végrehajt.?

3. Nyomja meg az **OK** gombot.. A kijelzőn szerepel a kártya utolsó kivételének dátuma és időpontja a következőkkel együtt:
műszak vége

Most beírja a március 18-án elvégzett „egyéb munkát”.

4. Jelölje ki a  szimbólumot.



5. Nyomja meg az **OK** gombot..



6. A 18/03 dátum helyes, de a jobb oldali 21/3 értéket **18/03** értékre kell módosítani. A nyíl gombok segítségével állítsa vissza **18/03** értékre.



7. A jóváhagyáshoz nyomja meg az **OK** gombot.

8. Módosítsa az idő óráértékét **18**-ra – léptesse előre az órát **18:37**-ig, majd nyomja meg az **OK** gombot.



9. Módosítsa a percértéket **00**-ra – léptesse a perceket előre felé **18:00** értékig, majd nyomja meg az **OK** gombot.



10. A jóváhagyáshoz nyomja meg ismét az **OK** gombot. A kijelzőn látható az „egyéb munka” befejezésének dátuma és időpontja, valamint:
műszak kezdete

Most pedig létrehozza a pihenőidőről szóló bejegyzést.

11. Jelölje ki a  szimbólumot, és nyomja meg az **OK** gombot.



12. Nyomja meg az **OK** gombot a **21/03** dátum jóváhagyásához, amely eleve

- helyes.
13. Módosítsa az idő óráértékét a **08** értékre léptetve, majd nyomja meg az **OK** gombot.
 14. Módosítsa az idő percértékét a **08:00** értékre léptetve, majd nyomja meg az **OK** gombot.
 15. Mivel a pihenőidő hossza meghaladta a kilenc órát, ezért a következő jelenik meg:
Indul. ország
 16. Válassza ki a kiindulási országot, és nyomja meg az **OK** gombot.
 17. A jóváhagyáshoz nyomja meg ismét az **OK** gombot. A kijelzőn megjelenik a pihenés végének dátuma és időpontja, valamint a következő:
Műszak kezdet

Most pedig létrehozza az elérhetőként eltöltött időről szóló bejegyzést.

18. Jelölje ki az elérhetőség szimbólumát, és nyomja meg az **OK** gombot.

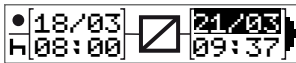

19. Nyomja meg az **OK** gombot a **21/03** dátum jóváhagyásához, amely eleve helyes.
20. Módosítsa az idő óráértékét a **08** értékre léptetve, majd nyomja meg az **OK** gombot.
21. Módosítsa az idő percértékét a **08:40** értékre léptetve, majd nyomja meg az **OK** gombot.
22. A jóváhagyáshoz nyomja meg ismét az **OK** gombot. A kijelzőn megjelenik az elérhető időszak végének dátuma és időpontja, valamint a következő:
Műszak kezdet

Most regisztrálja a nem elszámolható időt. Ez az időszak *nem* fog szerepelni a járművezetői kártyán tárolt bejegyzések között.

23. Jelölje ki a **?** szimbólumot, majd nyomja meg az **OK** gombot.

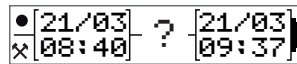

24. Megjelenik az utolsó tevékenység (elszámolatlan idő) és a kártya behelyezésének időpontja közti időtartam, amely megfelelő. A jóváhagyáshoz nyomja meg az **OK**

- gombot.
25. A jóváhagyáshoz nyomja meg ismét az **OK** gombot.

Ezzel elkészítette az összes munkavégzési, pihenési, elérhetőségi és elszámolatlan időről szóló bejegyzést a behelyezett kártya nélküli időszakra vonatkozóan. A következők szerepelnek a kijelzőn:

Bejegyzések nyomtatása?

26. Attól függően, hogy ki szeretné-e nyomtatni a beírt adatokat, válassza az **IGEN** vagy a **NEM** lehetőséget. Az alapértelmezés szerint Ön nem akarja kinyomtatni az adatokat (a kinyomtatásról szóló információkat a **Nyomatások** szakasz a(z) **36.** oldalon oldalon.
27. Nyomja meg az **OK** gombot. A következő jelenik meg:
Bejegyzések igazolása?
28. A bejegyzések jóváhagyásához és mentéséhez nyomja meg az **OK** gombot. Ekkor a következő jelenik meg a kijelzőn:
Kész a vezetésre

Kézi bejegyzés módosítása

A **Vissza** gomb segítségével bármikor visszaléphet, és módosíthatja a kézi bejegyzéseit.

Legkésőbb az előtt módosíthatja a bejegyzéseket, hogy **IGEN** választ ad a következő kérdésre:

Bejegyzések jóváhagyása?

1. Válassza a **NEM** lehetőséget, majd nyomja meg az **OK** gombot.
2. Válassza a következőt:

Bejegyzés megváltoztatása?

3. Nyomja meg az **OK** gombot az első kézi bejegyzés ismételt megjelenítéséhez.
4. Keresse meg a módosítani kívánt bejegyzést. Hajtsa végre a változtatásokat a fenti eljárást követve.

Minden bejegyz. törlése

Az újrakezdéshez tegye az alábbiakat a következő kérdés megjelenése után:

Bejegyzések jóváhagyása?

5. Válassza a **NEM** lehetőséget, majd a következőt:

Minden bejegyzés törlése

6. Nyomja meg az **OK** gombot, és hozzon létre új bejegyzéseket a fenti eljárást követve.

Figyelem!

A kézi üzemmód megszűnik a vezetés megkezdésekor, illetve olyankor, ha a tachográf nem kapott utasítást (a beállítástól függően) 1–20 percig.

A tevékenység kiválasztása

Amikor a jármű áll, a következő tevékenységtípusok választhatók ki kézzileg a járművezető és a segédvezető számára.

 Munka

 Pihenés

 Szabad



1. Miközben a kártya a tachográfban van, nyomja meg röviden az (1/2) gombot. A járművezetőnek az (1) gombot, a segédvezetőnek pedig a (2) gombot kell használnia.
2. Nyomja meg ismét röviden, amíg meg nem jelenik a megfelelő jel.
3. Várja meg, hogy a tachográf visszaváltson a kiválasztott nézetre (amelyet korábban választott ki).

Munkaidőre vonatkozó irányelv (WTD)

A Stoneridge digitális tachográf ezen verziója megfelel az EU munkaidőről szóló irányelvnek (2002/15/EK).

DDS vezetési helyzetekben

A DDS a Munkaidőre vonatkozó irányelvet és a Komp/vonat üzemmódot is figyelembe veszi a számításoknál.

DDS olyan vezetési környezetben kerül ismertetésre, amely az alábbi összetevőkből áll:

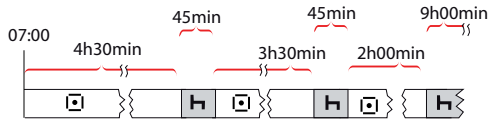

Az eset jelentős részét alább, a Hátralévő vezetési idő nézetével együtt ismertetjük.

Használja a DDS-t vezetéskor

Tételezzük fel, hogy reggel indul el járművével – mondjuk reggel 7 órakor. Az alábbi illusztráción egyszerre helyezi be a kártyát és indul el (A).

Az aktuális szabályozás szerint 4 óra 30 percet vezethet, mielőtt kötelező 45 perces (vagy 15 + 30 perces) szünetet tartana. A teljes vezetési időt a (B) pozícióban található szimbólum jelöli.

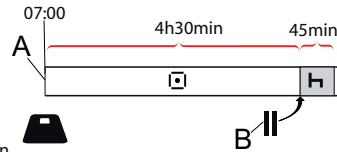

Fennmaradó vezetési idő

A DDS nyomon követi a vezetési időt, és jelzi a fennmaradó vezetési időt.

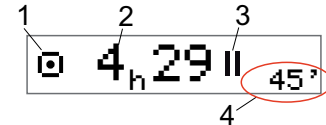

1. Az ikon azt jelzi, hogy ez a Hátralévő vezetési idő nézet.
2. 4 órán és 29 percen át vezethet, mielőtt kötelezően meg kell állnia pihenni.
3. A következő előírt tevékenység a pihenés.
4. A következő előírt pihenőnek legalább 45 perc hosszúságúnak kell lennie.

Figyelmeztetés és előzetes figyelmeztetés

Ha már csak 15 percnyi vezetési idő maradt, a tachográf előzetes figyelmeztetést ad. Figyelmeztetés akkor jelenik meg, amikor kötelező felfüggeszteni a vezetést.

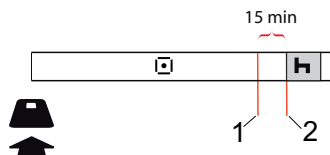

1. Előzetes figyelmeztetés – 15 perccel a fennmaradó vezetési idő elfogyása előtt jelenik meg.
2. Figyelmeztetés – a fennmaradó vezetési idő elfogyásakor jelenik meg.

Pihenőidő

A hátralévő vezetési idő megjelenítéséhez hasonlóan a DDS a hátralévő pihenési idő nézetét is megjeleníti pihenés közben.

45min



Ez az első pihenő 4,5 óra vezetés után.

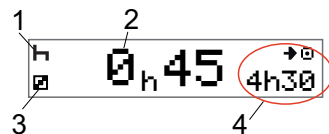

1. A járművezető pihen.
2. A hátralévő pihenési idő 45 perc.
3. A segédvezető tevékenysége Szabad lesz.
4. A pihenőidő letelte után 4 óra 30 percet vezethet.

A nap végéhez közeledve

A nap végén a következő tevékenység napi pihenésre változott.

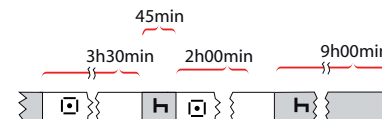

A következő nap végén: 4,5 óra vezetés, 45 perces szünet, 3,5 óra vezetés, 45 perces szünet, végül 1 óra 28 percnyi vezetés után az alábbi látható.

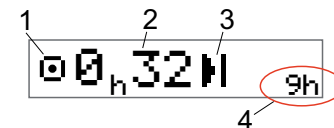

1. Az ikon azt jelzi, hogy ez a Hátralévő vezetési idő nézet.
2. 32 percet vezethet, mielőtt kötelezően meg kell állnia pihenni.
3. A következő előírt tevékenységet jelző ikon a napi pihenés ikonja lesz.
4. Ez azt jelzi, hogy 9 óras pihenőt kell tartania.

Heti vezetési idő korlátja

Ha közeledik a heti vezetési idő korlátja, a nézet ehhez hasonló lesz:

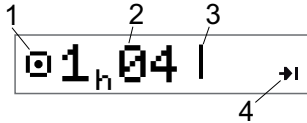

1. Az ikon azt jelzi, hogy ez a Hátralévő vezetési idő nézet.
2. Hátralévő vezetési idő ezen a héten.
3. Ikon, amely azt mutatja, hogy be kell iktatnia a heti pihenőt.
4. Ikon, amely azt mutatja, hogy csak a következő héten kaphat újabb vezetési időt. Meg kell várnia az UTC szerinti következő hetet.

Naptári időkorlát

A maradék vezetési idő nézete ezt jeleníti meg, ha az előírt következő tevékenység a heti pihenés:

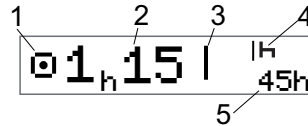

1. Az ikon azt jelzi, hogy ez a Hátralévő vezetési idő nézet.
2. Hátralévő vezetési idő ezen a héten.
3. Ikon, amely jelzi, hogy teljesítenie kell a heti pihenést ahhoz, hogy további vezetési idő álljon rendelkezésére.
4. Ikon, amely jelzi, hogy a heti pihenést azonnal meg kell kezdenie a vezetési idő elfogyását követően.
5. A pihenő időtartamát mutatja (45 óra).

Komp vagy vonat

Ha napi pihenőjét kompon vagy vonaton való utazás során tölti, a pihenőidő kétszer is megszakadhat: a kompra vagy vonatra való fel-, illetve leszálláskor. Ahhoz, hogy a DDS pontosan ki tudja számolni a napi pihenőidőt, a lenti kép alapján tüntesse fel a „Komp/vonat” speciális körülményt a kompra/vonatra történő be- és kiszállás megkezdése előtt.

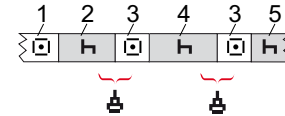

1. Eljutás a komphoz/vonathoz
2. Pihenés a komp-/vasútállomáson való várakozás ideje alatt.
3. A jármű vezetése a kompra/vonatra való fel-/leszállás során.
4. Pihenés a komp-/vonatút ideje alatt.
5. Folyamatos visszaállítás a komp-/vonatút után.

A vezetési idő megzavarásának ideje (3 és 3) nem haladhatja meg a 60 percet.

Komp/vonat tevékenység aktiválása

A **komp/vonat tevékenység aktiválása** (sorbanállás, illetve a kompra/vonatra való felszállás közben):

1. A menü megjelenítéséhez nyomja meg az **OK** gombot.
2. Válassza a következőt:
HELYEK
3. Nyomja meg az **OK** gombot, és válassza a következőt:
komp/vonat
4. A jóváhagyáshoz nyomja meg az **OK** gombot. Ezzel a komp/vonat tevékenység aktívá válik.

A komp/vonat nézet (lásd **Komp/Vonat** szakasz a(z) **15.** oldalon. oldalon) automatikusan megjelenik, ha a „komp-vagy vonatot által megzavart napi pihenő” feltételei teljesülnek.

Figyelem!

A tevékenységet pihenőre kell visszaállítani a kompra való felszállást követően.

További tájékoztatásért lásd **Adatok és specifikációk** szakasz a(z) **88.** oldalon. oldalon.

Vezetés szabályozatlan módban

Bizonyos vezetési körülmények esetén nincs szükség az idő tachográfos rögzítésére, például olyan országokban, ahol nincs erre vonatkozó szabályozás. Ez a vezetési mód a szabályozatlan mód.

Részletes tájékoztatásért olvassa el 561/2006 EU tachográf szabályozásokat, valamint az országos előírásokat.

A szabályozatlan mód be-, illetve kikapcsolása:

1. A menü megjelenítéséhez nyomja meg az **OK** gombot.
2. Válassza a következőt:
HELYEK
3. Nyomja meg az **OK** gombot, és válassza a következőt:
Szabályozatlan
4. Nyomja meg az **OK** gombot.

- Ha bekapcsolta a szabályozatlan módot, az alapértelmezett kijelzőnézet tartalma:

KI

A szabályozatlan mód aktiválva van.

- A szabályozatlan mód visszakapcsolásakor a kijelzőn a következő látható:

**Szabályozatlan
tevékenység vége?**

5. A jóváhagyáshoz nyomja meg az **OK** gombot. A szabályozatlan mód kikapcsolva.

Fennmaradó vezetési idő – további részletek

A Fennmaradó vezetési idő nézet különféle információkat tartalmazhat a jármű haladása közben.



Az alábbi ábra megjelenhet az (1)-es pozícióban, és a következőt jelzi:

- | | | |
|----|--|--|
| ■ | Pihenő időpontja | 45 vagy 15 + 30 perc |
| ■ | Napi pihenő időpontja | 11 vagy 9 óra |
| I | Heti pihenő időpontja, illetve elérte a heti vezetési idő felső korlátját. | 45 vagy 24 óra, illetve pihenő a következő hétig |
| II | Elérte a két hétre vonatkozó vezetési idő-korlátot | Pihenő a következő hétig |

Ha a (2)-es ábra látható, az a következőt jelzi:

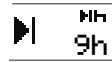

Ha a fennmaradó idő nulla, haladéktalanul meg kell kezdeni a napi pihenőt.



Ha a fennmaradó idő nulla, haladéktalanul meg kell kezdeni a heti pihenőt.



A következő szünetet vagy pihenőt a munkaidő miatt kell megtartani.

DDS számítások és korlátozások

Ez a referenciariész a DDS számítások és korlátozások részletes leírását tartalmazza. Lásd **Adatok és specifikációk** szakasz a (z) **88.** oldalon. oldalon.

Rendelkezésre állási időszak (POA)

A DDS-számításokban

A Járművezetői döntéstámogatás üzemmódban a felhasználó eldöntheti, hogy a POA szünetnek számítson-e (IGEN), vagy ne számítson szünetnek (NEM).

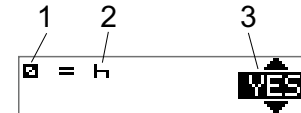

1. A rendelkezésre állás piktogramja.
2. A szünet piktogramja.
3. A következő parancsok választhatók: IGEN (a POA szünetnek számít), illetve NEM (a POA *nem* számít szünetnek).

A WTD-számításokban

Az Európai Unióban érvényben lévő eltérő szabályozások miatt a rendelkezésre

állási időszak *szünetként*, illetve *munkaidőként* is számítható.

A Munkaidőre vonatkozó irányelv üzemmódban a felhasználó eldöntheti, hogy a POA szünetnek számítson-e (IGEN), vagy ne számítson szünetnek (NEM).

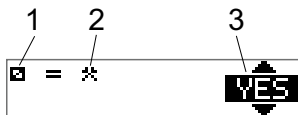

1. A rendelkezésre állás piktogramja.
2. A munkaidő piktogramja.
3. A következő parancsok választhatók: IGEN (a POA munkaidőnek számít), illetve NEM (a POA *nem* számít munkaidőnek).

ADATOK menü

Az Adatok menü kiválasztásakor a következő nézetek jelennek meg:

- Összegzett vezetési idő (1. járművezető)
- Összegzett vezetési idő (2. járművezető)
- Helyi dátum és idő.
- UTC dátum és idő.
- A SE 5000 javított kiadása és a szoftver azonosítószáma.
- Vállalati adatok zárolva.
- A letöltés és a kalibrálás időszerű.
- Naptári idő a pihenésig.

Figyelem!

Az Adatok menü csak a jármű álló helyzetében áll rendelkezésre.

Az ADATOK menü elérése

Az ADATOK menüt a következőképpen érheti el:

1. A menük megjelenítéséhez nyomja meg az **OK** gombot.
2. Válassza a következő:
ADATOK
3. Nyomja meg az **OK** gombot.
Most már a nyílombokkal lépkedhet a különböző nézetek között.

Naptári idő a pihenésig

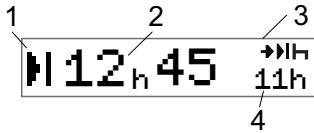

1. „Naptári idő a pihenésig” ikon.
2. A pihenés kötelező megkezdéséig hátralévő naptári idő.
3. Ikon, amely jelzi, hogy a következő pihenőnek kötelezően napi pihenőnek kell lennie.
4. Mutatja a pihenési idő előírt hosszát (ebben az esetben 11 óra).

Összegzett vezetési idő (1. és 2. vezető)

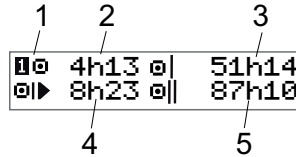

1. 1. járművezető (hasonló képernyő tartozik a 2. vezetőhöz).
2. Folyamatos vezetési idő.
3. Összesített heti vezetési idő.
4. Összesített napi vezetési idő.
5. Összesített kétheti vezetési idő.

Letöltés és kalibrálás időpontja

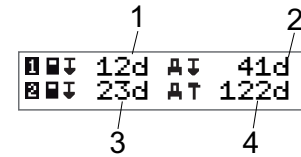

1. A 1. számú járművezető kártyájának letöltéséig hátralévő napok száma.
2. A tachográf adatainak letöltéséig hátralévő napok száma.
3. A 2. számú járművezető kártyájának letöltéséig hátralévő napok száma.
4. A tachográf kalibrálásáig hátralévő napok száma.

Javított kiadás

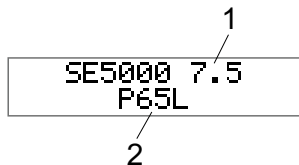

1. A SE5000 javított kiadása.
2. Szoftver azonosítószáma.

Vállalati adatok lezárva

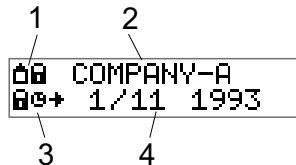

1. Vállalati zárolások piktogram-kombináció.
2. Az aktív zárolással rendelkező vállalat neve.
3. A zárolás kezdetét jelző piktogram.
4. A vállalati adatok zárolásának időpontja.

Járművezetői beállítások

A járművezető a következő beállításokat adhatja meg:

- Nyelv módosítása
- DDS megjelenítésének bekapcsolása/kikapcsolása
- DDS figyelmeztetések bekapcsolása/kikapcsolása
- Az idő állítása
- A helyi idő átállítása
- Nyári időszámítás
- Színek invertálása a kijelzőn
- A jármű regisztrációs számának megtekintése (VRN)
- WTD megjelenítésének bekapcsolása/kikapcsolása

Nyelv módosítása

Alapértelmezés szerint a tachográf a járművezetői kártya nyelvét használja, és ezen a nyelven történik a kinyomtatás is, azonban lehetőség van másik nyelvet választani.

A nyelv megváltoztatása esetén az új nyelvbeállítást kizárólag a tachográf tárolja, a járművezetői kártya nem.

1. A menü megjelenítéséhez nyomja meg az **OK** gombot.
2. Válassza a következőt:
BEÁLLÍTÁSOK
3. Nyomja meg az **OK** gombot, és válassza a következőt:
Language
4. Nyomja meg az **OK** gombot, és válassza ki a kívánt nyelvet.
5. A jóváhagyáshoz nyomja meg az **OK** gombot. A nyelv változtatása megtörtént.

DDS megjelenítés BE/KI

Alapértelmezés szerint a DDS (Driver Decision Support – Járművezetői döntéstámogatás) be van kapcsolva (BE), de lehetőség van a kikapcsolására is (KI). Ez nem csupán a megjelenítés kikapcsolását jelenti, hanem egyúttal minden kapcsolódó figyelmeztetését is.

1. A menü megjelenítéséhez nyomja meg az **OK** gombot.
2. Válassza a következőt:
BEÁLLÍTÁSOK
3. Nyomja meg az **OK** gombot, és válassza a következőt:
DDS-beállítások
4. Nyomja meg az **OK** gombot, és válassza a következőt:
DDS engedélyezés
5. A DDS megjelenítés kikapcsolásához válassza a **KI** lehetőséget.
6. A jóváhagyáshoz nyomja meg az **OK** gombot. Ezzel a DDS megjelenítése kikapcsolt állapotba került.

DDS figyelmeztetések BE/KI

Alapértelmezést szerint a DDS (Driver Decision Support – Járművezetői döntéstámogatás) figyelmeztetések be vannak kapcsolva (BE), de lehetőség van a kikapcsolására is (KI).

1. A menü megjelenítéséhez nyomja meg az **OK** gombot.
2. Válassza a következőt:
BEÁLLÍTÁSOK
3. Nyomja meg az **OK** gombot, és válassza a következőt:
DDS-beállítások
4. Nyomja meg az **OK** gombot, és válassza a következőt:
DDS figyelmezt.
5. A DDS figyelmeztetések kikapcsolásához válassza a **KI** lehetőséget.
6. A jóváhagyáshoz nyomja meg az **OK** gombot. Ezzel a DDS figyelmeztetések kikapcsolt állapotba kerültek.

Az idő állítása

A tachográf minden tevékenységet UTC (Universal Time Coordinated) idő szerint regisztrál, amely szinte megegyezik a GMT (Greenwich Mean Time) időzóna idejével. A rendszer nem állítja át automatikusan az időt nyári, illetve téli időszámításra.

Az UTC időbeállítást heti 1 perccel módosíthatja (akár pozitív, akár negatív irányban), ami kiváltképp olyankor lehet fontos, amikor másik járműbe száll át.

Ha az idő 20 percnél is nagyobb eltérést mutat, a tachográf kalibrálását digitális tachográf-szervizműhellyel el kell végeztetni.

1. A menü megjelenítéséhez nyomja meg az **OK** gombot.
2. Válassza a következőt:
BEÁLLÍTÁSOK
3. Nyomja meg az **OK** gombot, és válassza a következőt:
UTC idő
4. Nyomja meg az **OK** gombot..
5. A nyílombok segítségével módosítsa az időt.
6. A jóváhagyáshoz nyomja meg az **OK** gombot. Az idő átállítása megtörtént.

A helyi idő átállítása

A helyi idő az adott országban érvényes aktuális idő. A helyi csupán tájékoztatásként szerepel a kijelzőn, illetve néhány kiíratáson. A helyi időt kézzel lehet állítani, 30 perces lépésekben.

1. A menü megjelenítéséhez nyomja meg az **OK** gombot.
2. Válassza a következőt:
BEÁLLÍTÁSOK
3. Nyomja meg az **OK** gombot, és válassza a következőt:
Helyi idő
4. Nyomja meg az **OK** gombot..
5. A nyílombok segítségével módosítsa az időt.
6. A jóváhagyáshoz nyomja meg az **OK** gombot. A helyi idő átállítása megtörtént.

Nyári időszámítás

Az EU országokban március, illetve október utolsó vasárnapján a tachográf emlékeztet a helyi idő megfelelő időszámítás szerinti átállítására (helyi nyári/téli időszámítás).

1. Ha átállítás szükséges, a kijelzőn a következő olvasható:
Új idő?
2. A jóváhagyáshoz nyomja meg az **OK** gombot. A helyi idő átállítása megtörtént.

Színek invertálása a kijelzőn

A kijelzőnek kétféle megjelenítési módja van: sötét háttéren világos szöveg vagy világos háttéren sötét szöveg.

1. A menü megjelenítéséhez nyomja meg az **OK** gombot.
2. Válassza a következőt:

BEÁLLÍTÁSOK

3. Nyomja meg az **OK** gombot, és válassza a következőt:

Fordit.kijelzés

4. A jóváhagyáshoz nyomja meg az **OK** gombot. A kijelző átvált fordított (inverz) módba.

Az inverz kijelző visszaállításához hajtson végre ugyanezt az eljárást, de a 3. lépésnél válassza a **NEM** lehetőséget.

A jármű regisztrációs számának megtekintése

A jármű regisztrációs számát (VRN, rendszám) a járművezető megtekintheti, de beállításához vállalati kártya szükséges, lásd: **Jármű regisztrációs számának beállítása (VRN)** szakasz a(z) **49.** oldalon.

1. A menü megjelenítéséhez nyomja meg az **OK** gombot.
2. Válassza a következőt:

BEÁLLÍTÁSOK

3. Nyomja meg az **OK** gombot, és válassza a következőt:

Regisztr. szám

4. A jóváhagyáshoz nyomja meg az **OK** gombot. Megjelenik a jármű rendszáma.

Energiatakarékos üzemmód

A gyújtáskapcsoló kikapcsolt állásánál a tachográf energiatakarékos üzemmódba kapcsol az utolsó felhasználói művelet után 10 perccel. Energiatakarékos üzemmódban a kijelző nem működik.

A tachográf visszakapcsolja a kijelzőt –

- bármelyik gomb egyszeri megnyomásakor,
- a gyújtás bekapcsolásakor,
- a jármű vontatásakor.

A tachográf karbantartása

A tachográf hosszú és problémamentes élettartama érdekében ügyeljen az alábbiakra:

- Tartsa mindig zárva a tálcákat és csak akkor nyissa ki azokat, ha behelyez vagy eltávolít egy kártyát.
- Ne helyezzen tárgyakat a nyitott tálcákra, különben azok károsodhatnak.
- Tartsa tisztán a tachográfot.
- Tisztítsa meg a szennyezett tachográfot egy puha, nedves ruhával.

A kártyák megfelelő kezelése

Körültekintően bánjon a kártyával, és tartsa be a következőket:

- Ne csavarja vagy hajlítsa meg a kártyát.
- Ügyeljen arra, hogy a kártya érintkezői mentesek legyenek a portól és a szennyeződésektől.
- Szükség esetén tisztítsa meg puha, nedves ruhával.
- Óvja a sérülésektől.

Sérült, elveszett vagy elloptott kártya

Ha a kártya megsérül, elveszik vagy eltulajdonítják, a tulajdonosnak cserekártyát kell igényelnie az illetékes hatóságtól a kártya kibocsátási országában.

Ha a kártyát ellopták, illetve a tulajdonos szerint jogosulatlan személy férhetett a kártyához, a tulajdonos kötelessége jelenteni az esetet a helyileg illetékes rendőrségnek, és kérnie kell rendőrségi iktatási számot.

Érvényes járművezetői kártyával nem rendelkező személy nem vezethet digitális tachográfal felszerelt járművet.

Nyomatatások

A tachográfban, illetve a járművezetői kártyán tárolt adatokat akár nyomtatva, akár a kijelzőn megjelenítve meg lehet tekinteni. Többféle megjelenítés érhető el, amelyekről részletesebben is olvashat a **Kiíratási példák** szakasz a(z) **74.** oldalon

Adatok kiírata papírra

1. A menü megjelenítéséhez nyomja meg az **OK** gombot.
2. Válassza a következőt:
NYOMTATÁS
3. Nyomja meg az **OK** gombot.
4. Válassza ki a nyomtatás típusát, majd nyomja meg az **OK** gombot.
5. A kiíratások egyes fajtáinál meg kell adni a járművezetői kártyát és a dátumot is. Ha ez a helyzet, a kijelzőn a következő látható:

Kártya kivál. 1 vagy 2

- Az **1**-es lehetőség választása esetén az aktuális járművezetői kártyáról, a **2**-es lehetőség választása esetén

segédvezetői kártyáról készül nyomtatás. A kijelzőn a következő jelenik meg:

```
Dátum kijelöl. 09/11
2011
```

- Válassza ki a kívánt dátumot a nyílombok segítségével, majd nyomja meg az **OK** gombot.
- 6. Válassza a következőt:
nyomtató
- 7. Nyomja meg az **OK** gombot. A kijelzőn a következő jelenik meg:
**Nyomtatás
foglalt**
- 8. Várjon az üzenet eltűnéséig, majd a nyomatot felfelé húzva tépje le. (A folyamat megszakításához tartsa nyomva a  gombot.)

Figyelem!

A papír beragadásának elkerülése érdekében győződjön meg arról, hogy a papírkazetta nyílása szabad.

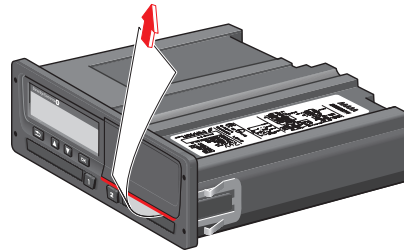

Adatok megtekintése a kijelzőn

1. A menü megjelenítéséhez nyomja meg az **OK** gombot.
2. Válassza a következőt:
NYOMTATÁS
3. Nyomja meg az **OK** gombot.
4. Válassza ki a nyomtatás típusát, majd nyomja meg az **OK** gombot.
5. A nyomtatások egyes fajtáinál meg kell adni a járművezetői kártyát és a dátumot is. Ha ez a helyzet, a kijelzőn a következő látható:
Kártya kivál. 1 vagy 2

- Az **1-es** lehetőség választása esetén az aktuális járművezetői kártyáról, a **2-es** lehetőség választása esetén segédvezetői kártyáról készül nyomtatás. A kijelzőn a következő jelenik meg:

```
Dátum kijelöl.
```

- Válassza ki a kívánt dátumot a nyílombok segítségével, majd nyomja meg az **OK** gombot.
- 6. Válassza a következőt:
kijelző

7. Nyomja meg az **OK** gombot.. A nyílombok segítségével navigálhat az adatok között, majd az **OK** gomb megnyomásával térhet vissza a korábbi képernyőre.

A papírtekercs cseréje

Figyelem!

A meghibásodások elkerülése érdekében kizárólag a Stoneridge által jóváhagyott nyomtatópapírt használjon.

1. Nyomja meg az előlap felső peremét. A panel kinyílik.

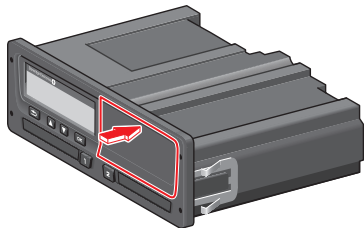

2. A panel alsó élét tartva óvatosan húzza ki a kazettát.

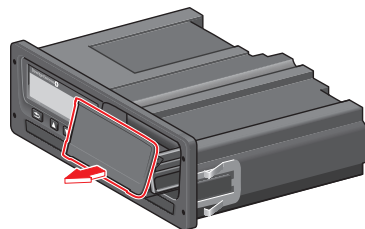

3. Vezesse át a papírszalagot a papírkazetta hátulja mögött, majd előre, a panel alsó élén túlra.

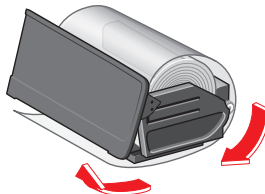

4. Helyezze a papírt a nyomtatóba.
5. Csúsztassa a papírkazettát a tachográfba, majd az alsó élét megnyomva zárja vissza a panelt.

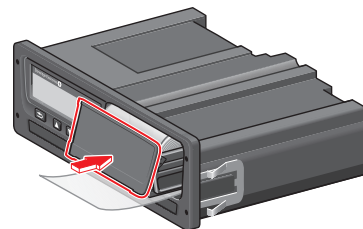

6. Húzza felfelé a papírt, és tépje le.

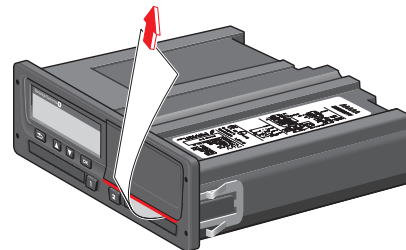

Vállalatra vonatkozó rész

A vállalatra vonatkozó részben foglaltak elsősorban azon járműtulajdonosok és fuvarozási vállalkozók tájékoztatására szolgál, akik felelősségi köre az alábbi fő szakaszokban van leírva:

- **Vállalati átvizsgálás** – a vállalat köteles elvégezni a tachográf átvizsgálását, illetve erre vonatkozó dokumentációt készíteni és tárolni.
- **Átvizsgálás szervizműhelyben** – a vállalat köteles szervizben elvégeztetni a tachográf átvizsgálását, és az erről készült dokumentációt megőrizni.
- **Adatok zárolása, illetve feloldása** – a vállalatnak lehetősége van zárolni adatokat, hogy illetéktelen személy ne férhessen hozzá azokhoz. Itt olvasható a leírás erről a funkcióról, valamint az alaphelyzetbe állításról (az adatok feloldásáról).
- **Adatok letöltése** – a vállalat köteles elvégezni a tachográf adatainak letöltését.
- **Vállalati kártya** – a vállalati kártyával kapcsolatos információkat tartalmaz.
- **Vállalati beállítások** – néhány beállítás kizárólag a vállalat alkalmazottai számára érhető el. Ezek a beállítások olvashatók itt.

Figyelem!

A vállalat köteles megbizonyosodni arról, hogy a 3,5 tonna feletti össztömegű járművekbe digitális tachográfrendszer van építve az EU szabályozásoknak és az országos törvényeknek megfelelően. A vállalati kártya személyre szól, jogos birtokosán kívül senki sem használhatja.

Vállalati átvizsgálás

A vállalati átvizsgálásnak ki kell terjednie az alábbiak ellenőrzésére:

- A típusengedély száma helyes.
- A belső óra által nyilvántartott UTC idő pontatlansága kevesebb mint 20 perc.
- A tachográf a megfelelő kalibrálási intervallumban van.
- A beszerelési tábla érvényes és sértetlen.

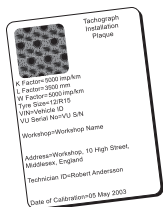

- A biztonsági címke nincs elszakadva.

A vállalati átvizsgálásnak ki kell terjednie az alábbiak ellenőrzésére is:

- A tárolt kalibrációs tényezők egyeznek a beszerelési táblán feljegyzettekkel.
- A tachográf belsőleg tárolt járműparaméterei (járműazonosító szám

[VIN] és regisztrációs szám [VRN]) egyeznek a jármű tényleges adataival.

- A tachográf mentes bármiféle látható sérüléstől.

Dokumentálás

Készítsen feljegyzést a vállalati átvizsgálásról.

Az átvizsgálás hibát tár fel

Ha a vállalati átvizsgálás részét képező elemek bármelyikénél hiányosságra derül fény, illetve a vállalati átvizsgálással kapcsolatos bármilyen kétely merül fel, a járművet be kell adni digitális tachográf-szervizműhelybe átvizsgálásra.

Ennek elmulasztásával a vállalat megszegi az EU, EEA és AETR előírásait, és a tachográfal felszerelt jármű tovább nem használható.

Figyelem!

Kérjen tájékoztatást az illetékes hatóságától a nemzeti szabályozásokkal kapcsolatban.

Átvizsgálás szervizműhelyben

A beépített tachográfnak minden második évben át kell esnie szervizműhelyben végzett átvizsgáláson. A vállalat felelőssége és feladata az ezen átvizsgálással kapcsolatos adminisztráció intézése, valamint egy digitális tachográfokkal foglalkozó szervizműhely által végzett átvizsgálás eredményét tartalmazó dokumentáció kezelése.

A tachográf közelében elhelyezett beszerelési táblán fel van tüntetve a sikeres vizsgálat dátuma.

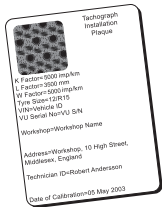

Figyelem!

Vizsgálat esetén a beszerelési táblának érvényesnek és épnek kell lennie.

Az időszakos műhelyvizsgálat után ellenőrizze a tachográf ellenőrzési

tanúsítványában szereplő információk pontosságát.

A következő dokumentumokat kell kezelnie a vállalatnak:

- A szervizműhely által kiállított teszttanúsítvány.
- Letölthetetlen tanúsítványok (lásd: **Letöltés – miért?** szakasz a(z) **44.** oldalon).

Az adatoknak elérhetőnek kell lenniük végrehajtó hatóság vizsgálata, illetve auditja során.

Adatok zárolása/feloldása

A vállalat tulajdonosának lehetősége van zárolni a tachográf adatait, hogy megakadályozza az illetéktelenek hozzáférését.

Ajánlott az adatok zárolását még a tachográf használatának megkezdése előtt végrehajtani. Ha a zárolásra a későbbiekben kerül sor, az műveletig összegyűjtött adatok zárolás nélkül maradnak, hozzáférhetőek lesznek.

A jármű eladása

A jármű eladása esetén adatszár-feloldási műveletet kell végrehajtani, mielőtt megtörténik a jármű átadása az új tulajdonosnak. Ennek elmulasztása esetén fennáll annak kockázata, hogy a tárolás során adatkeveredés történik.

Vállalati kártya behelyezése esetén

Vállalati kártya behelyezése esetén a SE5000 automatikusan rákérdez, hogy a vállalati zárolás funkció aktiválódjon-e.

Vállalati zárolás

Ha a behelyezett kártya aktív zárolással rendelkezik, a kérdés nem jelenik meg.

1. Válassza az **IGEN** lehetőséget, majd nyomja meg az **OK** gombot.
Rövid ideig az alábbi szöveg olvasható a kijelzőn:

Zárolás befejezve

Később bármikor megváltoztathatja a zárolási/feloldási állapotot, ehhez válassza ki az **ADATOK** menüt, lásd **Az ADATOK menü elérése** szakasz a(z) **30.** oldalon oldalon.

Egy másik cég adatai még mindig le vannak zárva

Ha zárolás történik és egy másik cég adatai továbbra is le vannak zárva, a tachográf automatikusan feloldja az előző vállalat adatait. Egyik cég adatai sem vesznek.

Adatok zárolása

Ha a vállalati adatok nincsenek zárolva, a vállalati kártya behelyezését követően megjelenik a Zárolási menü. A zárolás bármikor elvégezhető.

1. Nyomja meg az **OK** gombot a tachográf menü megjelenítéséhez.
2. Válassza a következőt:

VÁLL. ZÁRÁS

3. Nyomja meg az **OK** gombot..

A kijelzőn a következő jelenik meg:

**Vállalati
zárolás**

5. Válassza az **IGEN** lehetőséget, majd nyomja meg az **OK** gombot.

Rövid ideig az alábbi szöveg olvasható a kijelzőn:

**Zárolás
befejezve**

Ha az utolsó feloldást a jelenlegi cég végezte, akkor a feloldást visszavonja a rendszer és a jelenlegi cég zárolását kibővíti az előző zárolás dátumai, illetve időpontjai közé.

Figyelem!

A tachográf legfeljebb 255 vállalati zárolást képes kezelni. Ennek

túllépése esetén a rendszer a legrégibbi vállalati zárolást törli.

Adatzárolás feloldása

Adatfeloldási műveletet kötelezően végre kell hajtani, mielőtt a tachográf másik vállalathoz kerül, illetve minden olyan esetben, ha másik vállalat adatainak tárolására kerülhet sor. Ennek elmulasztása esetén az adatok feloldása mindaddig elmarad, amíg a következő vállalat zárolást nem hajt végre.

1. Helyezzen be egy vállalati kártyát az 1. vagy a 2. tálcába. A tachográf automatikusan céges üzemmódba lép.

Ha két vállalati kártyát helyeznek be, az utolsóként behelyezett a készülék kiadja.

2. Nyomja meg az **OK** gombot a tachográf menü megjelenítéséhez.
3. Válassza a következőt:

VÁLL. ZÁRÁS

4. Nyomja meg az **OK** gombot.
5. Válassza az **IGEN** lehetőséget, majd nyomja meg az **OK** gombot.

A kijelzőn a következő jelenik meg:

**Vállalati
feloldás**

6. Válassza az **IGEN** lehetőséget, majd nyomja meg az **OK** gombot a zárolás végrehajtásához.

Rövid ideig az alábbi szöveg olvasható a kijelzőn:

**Feloldás
befejezve**

Letöltés – miért?

A kártyák és a tachográf tárhelykapacitása véges, és a memória telítődésekor a rendszer az új információkkal felülírja az adatokat, amelyek így visszavonhatatlanul megsemmisülnek.

Ennek elkerülése érdekében, illetve a kártya és a tachográf adatbiztonsága növeléséhez az információk gyakori letöltése szükséges. Ez azt jelenti, hogy a rendszer az adatokat a kártyáról/ tachográfról a járművön kívül található adattárolóra továbbítja.

Az adatok letöltését rendszeresen el kell végezni. Vegye figyelembe, hogy a letöltési művelet során nem semmisül meg adat. Az adatok törlése (megsemmisítése) kizárólag az új adattal való felülírásakor, illetve baleset következtében történik meg.

Figyelem!

A további részletekről érdeklődjön az illetékes hatóságnál.

Berendezés

A tachográf memóriájában tárolt vagy egy behelyezett kártyán lévő adatok letöltéséhez csatlakoztatni kell egy letöltő berendezést. A legjobb eredmények érdekében a Stoneridge Electronics az OPTAC berendezést javasolja. Egyéb, a protokollal kompatibilis, az 1360/2002 dokumentum 7. függelékének megfelelő letöltő berendezések szintén használhatók.

Távoli letöltés is lehetséges, de azt nem ismerteti ez a leírás.

Számos berendezés le tudja tölteni a kártyák tartalmát a megfelelő kártyanyílásba történő behelyezés után.

A letöltéshez használt berendezés digitális aláírást hoz létre, amely a letöltött adatok együtt kerül tárolásra.

Letöltési eljárás

Figyelem!

Ha a járművezetői kártya az 1. tálcában van, akkor a letöltés végrehajtásához helyezze a vállalati kártyát a 2. tálcába.

1. Távolítsa el a nyomtatókazettát.
2. Csatlakoztassa a letöltő berendezést a tachográfhoz a 6 pólusú első letöltő csatlakozón keresztül.

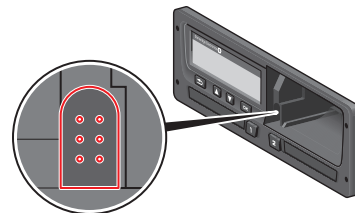

3. Töltse le az adatokat a letöltő készülék utasításainak megfelelően.

A tachográfon a következő jelenik meg:

Letöltés folyamatban

Ha a letöltés befejeződött, az alábbi üzenet jelenik meg:

Letöltés befejezve

Ha a letöltési folyamat sikertelen, a tachográf kijelzőjén a következő figyelmeztetés olvasható:

Letöltés nem sikerült

Olvassa el a következőt: {**Kijelzői üzenetek** szakasz a(z) **61.** oldalon

Dokumentálás

Tároljon minden letöltött adatot biztonságos és megfelelő módon. Ezzel meggátolhatja az adatokhoz való illetéktelen hozzáférést.

Az adatoknak elérhetőnek kell lenniük végrehajtó hatóság vizsgálata, illetve auditja során.

Tanúsítvány – ha nem tölthető le

Ha a szervizműhelyben nem lehetséges az adatok letöltése egy meghibásodott tachográfból, akkor a műhely ún. letölthetetenségi tanúsítványt állít ki.

A szervizműhelytől kapott ilyen tanúsítványt kötelező megőrizni. A tanúsítványt be kell tudni mutatni a végrehajtó hatóságnak bármilyen vizsgálat vagy audit során.

Bevált gyakorlat nyilvántartást vezetni a digitális tachográf szervizműhely által kiállított letölthetetlenségi tanúsítványokról.

Figyelem!

Ha egy szervizműhely írásbeli kérést kap végrehajtó hatóságtól, akkor a tárolt letöltött adatok másolata átadható a hatóságnak a vizsgálatokhoz az adatok tulajdonosának engedélye nélkül.

Letöltés ellenőrző kártyával

Érvényes ellenőrző kártya birtokában a végrehajtó hatóságok vizsgálat céljából letölthetik az adatokat.

Vállalati kártya

A vállalati kártyákat a megfelelő EU, EEA, illetve AETR ország illetékes hatósága adja ki (EU - Európai Unió, EEA - Európai Gazdasági Térség, AETR - az ENSZ nemzetközi közötti közlekedésre vonatkozó egyezménye). Egy vállalatnak több vállalati kártyája is lehet.

A vállalati kártyát be kell helyezni a tachográfba a cég azonosításához.

Figyelem!

Ha a tachográf nem képes olvasni a kártyát (azaz hitelesíteni a vállalati kártyát), tekintse meg **Kijelzői üzenetek** szakasz a(z) **61.** oldalon. oldalon, és keresse a következőket:

1. kártya érv. hiba

A vállalati kártyát távolról kell hitelesíteni. Ha a távoli hitelesítés nem sikerül, a felhasználó erről értesítést kap a felhasználói kezelőfelületen. Ez nem jelenik meg a JE-kijelzőn.

A kártyatálca zárva van, ha a jármű mozog, ha a tachográf a vállalati kártya feldolgozását végzi, illetve ha megszakad a tachográf tápellátása.

A vállalati kártya legalább 230 bejegyzés tárolására képes. A tárolható bejegyzések száma függ a kártya típusától. A tárolási kapacitás maximumának elérése után a legrégebbi adatot írja felül a rendszer.

Tárolt adatok zárolása/feloldása, illetve letöltés

Minden alkalommal, ha vállalati kártyát helyeznek egy tachográfba, a kártyaműveletekről szóló bejegyzés kerül a vállalati kártyára és a tachográf memóriájába.

- A vállalati tevékenység dátuma és ideje.
- A végrehajtott tevékenység típusa.
- A letöltött időszak, ha alkalmazható.
- A regisztrációs szám (VRN, rendszám) és a tevékenységhez használt jármű regisztráló országának hatósága.
- Kártyaletöltés esetében a járművezetői kártya száma és a kártyát kibocsátó ország.

Vállalati kártya tárolt adatai

A rendszer az alábbi kártya- és kártyabirtokos-adatokat tartalmazó vállalati kártya-tevékenység bejegyzést menti a vállalati kártyára:

- A kártya száma.
- A kibocsátó ország, kibocsátó hatóság neve és a kibocsátás dátuma.
- A kártya érvényessége – kezdő dátum és lejárat dátum.
- A vállalat neve és címe.

A tachográf által tárolt céges tevékenység adatai

Minden alkalommal, amikor egy céges kártyát használnak egy tachográf tevékenység elvégzéséhez, egy bejegyzés kerül tárolásra a tachográfban.

A lezáraskor/feloldáskor mentett adatok az alábbiak:

- Lezárás dátuma és időpontja.
- Feloldás dátuma és időpontja.

- A vállalati kártya száma és a kártyát kibocsátó tagállam.
- A vállalat neve és címe.

A letöltés végrehajtásakor mentett adatok az alábbiak:

- A letöltés dátuma és időpontja.
- A vállalati kártya száma.
- A letöltéshez használt kártyát kibocsátó tagállam.

Vállalati beállítások

A következő beállítások megadásához vállalati kártyával kell rendelkeznie.

Letöltési folyamat megjelenítése

Kiválaszthatja, hogy meg kívánja-e jeleníteni a letöltési folyamatot vagy sem.

1. A menü megjelenítéséhez nyomja meg az **OK** gombot.

2. Válassza a következőt:

Beállítás

3. Nyomja meg az **OK** gombot..

4. Válassza a következőt:

Paraméterek

5. Nyomja meg az **OK** gombot..

6. Válassza a következőt:

Letölt.foly. kijelzése

7. Ha szeretné megjeleníteni a folyamatot, akkor válassza a következőt:

YES

8. Ha nem szeretné megjeleníteni a folyamatot, akkor válassza a következőt:

NEM

9. A jóváhagyáshoz nyomja meg az **OK** gombot.

WTD megjelenítés BE/KI

Alapértelmezés szerint a WTD (Working Time Directive monitoring – Munkaidőre vonatkozó irányelv) be van kapcsolva (BE), de lehetőség van a kikapcsolására is (KI). Ez nem csupán a megjelenítés kikapcsolását jelenti, hanem egyúttal a WTD-hez kapcsolódó minden figyelmeztetés kikapcsolását is.

1. A menü megjelenítéséhez nyomja meg az **OK** gombot.
2. Válassza a következőt:
BEÁLLÍTÁSOK
3. Nyomja meg az **OK** gombot, és válassza a következőt:
WTD-beállítások
4. Nyomja meg az **OK** gombot, és válassza a következőt:
WTD engedélyezése
5. A WTD megjelenítés kikapcsolásához válassza a **KI** lehetőséget.
6. A jóváhagyáshoz nyomja meg az **OK** gombot. Ezzel a WTD megjelenítése kikapcsolt állapotba került.

D8 adatformátum

1. A menü megjelenítéséhez nyomja meg az **OK** gombot.

2. Válassza a következőt:
BEÁLLÍTÁSOK
3. Nyomja meg az **OK** gombot..
4. Válassza a következőt:
Paraméterek
5. Nyomja meg az **OK** gombot..
6. Válassza a következőt:
D8 adatformátum
7. Az SRE saját jogvédett formátumhoz válassza a következőt:
SRE
8. Korábbi formátumhoz válassza a következőt:
2400
9. A jóváhagyáshoz nyomja meg az **OK** gombot.

Tevékenység beállítása a gyűjtáskapcsoló be- és kikapcsolásakor

Kiválaszthat egy tevékenységet, amely automatikusan kiválasztódik a gyűjtáskapcsoló be- vagy kikapcsolásakor. A tevékenység módosítása a vezetőt és a segédvezetőt is érinti.

1. A menü megjelenítéséhez nyomja meg az **OK** gombot.
2. Válassza a következőt:
BEÁLLÍTÁSOK
3. Nyomja meg az **OK** gombot..
4. Válassza a következőt:
Paraméterek
5. Nyomja meg az **OK** gombot..
6. Válassza az alábbiak valamelyikét (attól függően, hogy melyik beállítást szeretné megadni):
Standard aktív kulcs be
Standard aktív kulcs ki
7. A jóváhagyáshoz nyomja meg az **OK** gombot.

Kézi bevitel időtűllépésének beállítása

A kézi bevitel bezáródnak, ha nem történt beavatkozás 1 vagy 20 perce (a beállításoktól függően). Az alapértelmezett időkorlát 1 perc.

1. A menü megjelenítéséhez nyomja meg az **OK** gombot.
2. Válassza a következőt:
BEÁLLÍTÁSOK
3. Nyomja meg az **OK** gombot..
4. Válassza a következőt:
Paraméterek
5. Nyomja meg az **OK** gombot..
6. Válassza a következőt:
**Kézi bevit.
időtűllépés**
7. Nyomja meg az **OK** gombot..
8. Válassza az alábbiak egyikét:
1 perc
20 perc
9. Nyomja meg az **OK** gombot..

Jármű regisztrációs számának beállítása (VRN)

A jármű regisztrációs számát (VRN, rendszám) általában a telepítéskor állítják be. De ha még nincs megadva, Ön is beállíthatja. A számot csak egyszer regisztrálhatja a vállalat.

1. A menü megjelenítéséhez nyomja meg az **OK** gombot.
2. Válassza a következőt:
BEÁLLÍTÁSOK
3. Nyomja meg az **OK** gombot..
4. Válassza a következőt:
Regisztr. szám
5. Nyomja meg az **OK** gombot..
6. **Beírás regisztr. #** szám jelenik meg. Nyomja meg az **OK** gombot..
7. Válassza ki a megfelelő karakterkészletet (az alapértelmezés a Latin 1), majd nyomja meg az **OK** gombot.
8. Válassza ki a jármű regisztrációs számának első karakterét, majd nyomja meg az **OK** gombot. Ismétlje ezt a teljes szám beírásáig. Legfeljebb 13 karakter írható be.

9. Válassza ki a **■** jelet, majd nyomja meg az **OK** gombot.
10. A jóváhagyáshoz nyomja meg az **OK** gombot. Ezzel beállította a jármű regisztrációs számát.

DDS-beállítások



A vállalat számára különféle DDS-beállítások érhetők el – lásd az összes DDS-beállítást tartalmazó táblázatot.

DDS-beállítások teljes táblázata

Ez a táblázat az összes DDS-beállítást tartalmazza.



- be/ki - a bemutató lehet bekapcsolt (engedélyezett) vagy kikapcsolt (letiltott) állapotban.
- nap - annak a beállítása, hogy hány nappal előre jelenjen meg figyelmeztetés vagy előzetes figyelmeztetés.

DDS kijelzők

Megjelenített szöveg	Beállítás	Leírás
DDS engedélyezés	be/ki	Ez a beállítás szabja meg, hogy a DDS szerepeljen-e a kijelzőn. Ez a beállítás elérhető mind a járművezető, mind a vállalat számára.
DDS figyelmezt.	be/ki	Ez a beállítás szabja meg, hogy a figyelmeztetések, illetve az előzetes figyelmeztetések megjelenjenek-e. Ez a beállítás elérhető mind a járművezető, mind a vállalat számára.
 = 	szünet/ nincs szünet	Beállíthatja, hogy a POA-k (periods of availability – rendelkezésre állási időszakok) szünetként legyenek-e regisztrálva a rendszerben. Ez a beállítás a vállalatok számára érhető el.
9 óra	be/ki	Ez egy előzetes figyelmeztetés, illetve egy figyelmeztetés, amely akkor jelenik meg, ha a 9 órás napi vezetési idő vége közeledik.
naponta vezetési idő	be/ki	Ez egy előzetes figyelmeztetés, illetve egy figyelmeztetés, amely akkor jelenik meg, ha a napi vezetési idő maximuma közeledik.
hetente vezetési idő	be/ki	Ez egy előzetes figyelmeztetés, illetve egy figyelmeztetés, amely akkor jelenik meg, ha a heti vezetési idő maximuma közeledik.
2 hetes vezetési idő	be/ki	Ez egy előzetes figyelmeztetés, illetve egy figyelmeztetés, amely akkor jelenik meg, ha a 2 heti vezetési idő maximuma közeledik.
naponta/hetente pihenőidő	be/ki	Előzetes figyelmeztetés és figyelmeztetés a napi/heti pihenőidőszakra vonatkozóan.
kártya letöltése időköz	nap	Itt a vállalat megszabhatja a kártyaletöltések között eltelő napok számát.
jármű letölt. időköz	nap	Itt a vállalat megszabhatja a tachográf-letöltések között eltelő napok számát.
vezetési idő figyelmeztetés előtti	óópp	Adja meg, hogy hány perccel (vagy órával) korábban érkezen az előzetes figyelmeztetés a tachográfra. Ez a beállítás az összes előzetes figyelmeztetésre vonatkozik, kivéve a folytonos vezetés előfigyelmeztést.
kártya lejárat figyelmeztetés előtti	nap	Adja meg, hogy a tachográf hány nappal korábban adjon figyelmeztetést.
kártya letöltése	nap	Adja meg, hogy a tachográf hány nappal korábban adjon figyelmeztetést.

figyelmeztetés előtti jármű letölt. figyelmeztetés előtti	nap	Adja meg, hogy a tachográf hány nappal korábban adjon figyelmeztetést.
kalibrálás figyelmeztetés előtti	nap	Adja meg, hogy a tachográf hány nappal korábban adjon figyelmeztetést.
Auto DDS Kijelző	be/ki	Ezzel a beállítással megadható, hogy a tachográf automatikusan jelenítse meg a szabványos megjelenített kijelölést.

WTD-beállítások

Megjelenített szöveg	Beállítás	Leírás
WTD engedélyezése	IGEN/NEM	Állítsa be, hogy szeretné-e használni a WTD-t (engedélyezés), vagy nem (tiltás). Ez a beállítás elérhető mind a járművezető, mind a vállalat számára.
6 ó	IGEN/NEM	Állítsa be, hogy megjelenjen-e 6 órás előzetes figyelmeztetés vagy a 6 órás figyelmeztetés. Ez a beállítás a vállalatok számára érhető el.
60 ó	IGEN/NEM	Állítsa be, hogy megjelenjen-e 60 órás előzetes figyelmeztetés vagy a 60 órás figyelmeztetés. Ez a beállítás a vállalatok számára érhető el.
 = 	IGEN/NEM	Beállíthatja, hogy a rendelkezésre állási időszak munkának számíton-e (IGEN), illetve ne számíton munkának (NEM).
1. szünet	15,30,45	Állítsa be a szünet hosszát: 15, 30 vagy 45 perc

Referencia rész

A referencia rész további információkat tartalmaz, amelyek időnként hasznosak lehetnek, de általában nincs rájuk szükség. Ebben a részben a következők szerepelnek:

- **Megjelenítési és nyomtatási szimbólumok** – a kijelzőn és a nyomtatványokon szereplő szimbólumok listáját tartalmazza.
- **Elérhető nyelvek** – a kijelzői megjelenítéshez választható nyelvek listája.
- **Elérhető országok** – a helyként kiválasztható országok listája.
- **Kijelzői üzenetek** – a kijelzőn potenciálisan megjelenő üzenetek, figyelmeztetések és hibák betűrendes jegyzéke.
- **Nyomtatási példák** – a lehetséges kiírások többségét tartalmazza.
- **ADR tachográf** – tachográf-változat, amely célzottan a veszélyes anyagot szállító járművekben való használatra készült.
- **A Stoneridge elérhetőségei** – a kapcsolatfelvétel módja a Stoneridge vállalattal.
- **Tárgymutató**

Tartsa ezt a Vezető és vállalati kézikönyvet a járműben. A jármű eladása esetén adja tovább ezt a kézikönyvet az új tulajdonosnak, mivel a tachográf a jármű részének tekintendő.

Ha bármilyen kérdése van, a területileg illetékes Stoneridge képviselő készségesen segítségére lesz. A területileg illetékes képviselők listája az 1. oldalon található **A Stoneridge elérhetőségei** szakasz a(z) **93.** oldalon

Jelek

Az alábbi lista a kijelzőn és a kiíratásokon leggyakrabban megjelenő jeleket sorolja fel.

Jelek	Leírás
⊖	A funkció nem elérhető
1 I	Járművezető vagy kártyanyílás
2 I	Segédvezető vagy kártyanyílás
■	Kártya
▲	Kiadás
⚡	Munka
⊖	Vezetés/vezető (üzemmód)
⌂	Pihenő/szünet
□	Szabad
♂	Komp / vonat átkelés
KI	Szabályozatlan, vagyis nincs szükség rögzítésre
●	Helyi idő/hely
▶	A napi munkaidő kezdete
⏸	A napi munkaidő vége
	Szünet
➔	-tól vagy -ig
▼	Nyomtatás, kiíratás
ℙ	Papír
□	Kijelző
⌘	Feldolgozás, kérem várjon
⌚	Idő, óra

Jelek	Leírás
UTC	UTC idő
24 óra	Napi
	Heti
	Két heti
Σ	Összes/összegzés
>	Sebesség
>>	Sebességtűllépés
×	Hibák
!	Események
?	Előzetes figyelmeztetés/kérdés/ismeretlen tevékenység
†	Műhely
♁	Cég
♁	Ellenőr
⊞	Gyártó
⚡	Biztonság
⌵	Külső tároló/letöltés
⌘	Gombok
✓	Befejezett
⚡	Tachográf (VU), jármű
⚡	Gumiabroncsméret
⌚	Érzékelő
⚡	Tápellátás
⌵	Nyomtatás

Jelek	Leírás
⌵	Nyomtatás, almenü
🔒	Vállalati adatok zárása
⊞	Helyek
⊞	Helyek, almenü
⌵	Beállítások

Jelkombinációk

A következő jelkombinációk a leggyakoribbak.

Jelek	Leírás
●▶	A napi munkaidő kezdésének helye
▶●	A napi munkaidő befejezésének helye
⊞→	Időponttól (UTC)
→⊞	Időpontig (UTC)
●⊞	Helyi idő
○○	Csapat vezetés
○	Vezetési idő két hét alatt
OUT→	"Szabályozatlan" tevékenység kezdete
→OUT	"Szabályozatlan" tevékenység vége
○▶	Összesített vezetési idő az adott napon
↓○	Nyomtató alacsony hőmérséklete
↑○	Nyomtató magas hőmérséklete
■--	Nincs kártya
○■	Járművezetői kártya
⌚■	Műhelykártya
⚡■	Vállalati kártya
⌚■	Ellenőrzőkártya
⌚●	Ellenőrzés helye
⚡→	Járműből

Elérhető nyelvek

Járművezetői kártyája behelyezésekor a tachográf automatikusan átvált a kártyán tárolt nyelvre, de az alábbi nyelvek bármelyikét is választhatja.

Nyelv	Nyelv magyar neve
Български	bolgár
Ceština	cseh
dansk	dán
Deutsch	német
eesti	észti
Ελληνικά	görög
angol	angol
español	spanyol
français	francia
islenska	izlandi
italiano	olasz
latviesu	lett
lietuviu	litván
magyar	magyar
Nederlands	holland
norsk	norvég
polski	lengyel
português	portugál
română	román
русский	orosz

Nyelv	Nyelv magyar neve
slovenčina	szlovák
slovenscina	szlovén
suomi	finn
svenska	svéd
shqip	albán
bosanski	bosnyák
hrvatski	horvát
Македонски јаз	macedón
srpski	szerb
Türkçe	török
Україна	ukrán

Elérhető országok

A következő országokat választhatja helyként a tachográfon:

Ország
Albánia
Andorra
Örményország
Ausztria
Azerbajdzsán
Fehéroroszország
Belgium
Bosznia-Hercegovina
Bulgária
Horvátország
Ciprus
Cseh Köztársaság
Dánia
Észtország
Feröer-szigetek
Finnország
Franciaország
Grúzia
Németország
Görögország
Magyarország
Izland

Ország
Írország
Olaszország
Kazahsztán
Lettország
Liechtenstein
Litvánia
Luxemburg
Macedónia
Málta
Monaco
Montenegró
Hollandia
Norvégia
Lengyelország
Portugália
Moldovai Köztársaság
Románia
Oroszország
San Marino
Szerbia
Szlovákia
Szlovénia
Spanyolország – régiók
- Andalúzia
- Aragónia

Ország
- Astúria
- Baleári-sz.
- Kanári-szigetek
- Kantábria
- Kasztíl.-La-Ma.
- Kasztília-León
- Katalónia
- Extremadúra
- Galícia
- La Rioja
- Madrid
- Murcia
- Navarra
- Baszkföld
- Valencia
Svédország
Svájc
Törökország
Türkmenisztán
Ukrajna
Egyesült Királyság, beleértve:
- Alderney
- Guernsey
- Isle of Man
- Jersey

Ország
- Gibraltár
Üzbegisztán
Vatikánváros
Jugoszlávia
Európai Közösség
Európa egyéb országai
A világ egyéb országai

Beépített teszt

A beépített teszt segítségével ellenőrizni lehet a tachográf következő részegységeinek megfelelő működését:

- Kijelző □
- Járművezetői kártya ■
- Gombok f
- Nyomtató ▼
- Fordit.kijelzés z

A beépített teszt végrehajtása az alábbiak szerint történhet, de ne feledje, hogy beépített teszt futtatása kizárólag álló jármű esetén lehetséges.

1. Nyomja meg az **OK** gombot, és válassza a következőket:
BEÁLLÍTÁSOK
2. Nyomja meg ismét az **OK** gombot.
3. Válassza a következőt:
Beépített teszt
4. Nyomja meg az **OK** gombot.
5. Válasszon az öt teszt kategória közül, majd nyomja meg az **OK** gombot.

Teszt típusa	Leírás	Teendők, ha a teszt nem sikertelen
☐ Kijelző	<p>Kijelző teszt</p> <p>A kijelző 1 másodpercenkénti váltással pozitív nézetet, negatív nézetet, valamint téglalap mintákat jelenít meg.</p>	<p>Ha a kijelző olvashatatlan, akkor ellenőriztesse a tachográfot egy digitális tachográf műhelyben.</p> <p>Ha a kijelző olvashatatlan, akkor a tachográfot ki kell szerelni, és másikat kell beszerelni helyette.</p>
☐ Járművezetői kártya	<p>A behelyezett vezetői kártyák tesztje</p> <p>A megfelelő nyílásban bent kell lennie egy járművezetői kártyának. A készülék kiolvasa és 2 másodperce megjeleníti a kártya tulajdonosának nevét.</p>	<p>Ha a járművezetői kártya hibás, akkor ellenőrizzen egy másik járművezetői kártyát, hogy megbizonyosodjon a tachográf működéséről.</p> <p>Ha a tachográf hibásnak tűnik, akkor ellenőriztesse a berendezést egy digitális tachográf műhelyben.</p> <p>Ha határozottan a járművezetői kártya a hibás, akkor vegye fel a kapcsolatot az illetékes hatósággal abban az országban, ahol a kártyát kiadták.</p>
☒ Gomb	<p>Gombteszt</p> <p>Felszólítást kap a gombok egyenként, balról-jobbra történő megnyomására 2 másodperces időközökkel, különben a teszt nem sikerül.</p>	<p>Gondosan tisztítsa meg a szennyezett gombokat enyhe tisztítószerezrel benedvesített puha ruhával.</p> <p>Ha egy gomb többször egymás után nem működik, akkor ellenőriztesse a tachográfot egy digitális tachográf műhelyben.</p>
▼ Nyomtató	<p>Tesztoldal nyomtatása</p>	<p>Ellenőrizze a papírkazettát; ha szükséges, akkor helyezzen be új papírtekerccset vagy cserélje ki a kazettát.</p> <p>Ha a nyomtató még mindig nem működik, akkor ellenőriztesse a tachográfot egy digitális tachográf műhelyben.</p>

Referencia rész

Teszt típusa	Leírás	Teendők, ha a teszt nem sikertelen
⚡ Inverz kijelző	Inverz kijelzés funkció ellenőrzése A kijelző nézete 2 másodpercre inverz lesz.	Ha a kijelző olvashatatlan, akkor ellenőriztesse a tachográfot egy digitális tachográf műhelyben.

Kijelzői üzenetek

A kijelzőn négyféle üzenet jelenhet meg.

- **Üzenetek** – folyamatokra vonatkozó információkat vagy a vezetőnek szóló emlékeztetőket tartalmaznak. Az üzeneteket nem tárolja a rendszer és kinyomtatásukra sincs mód. Üzenet törléséhez nyomja meg a **Vissza** gombot.
- **Előzetes figyelmeztetések** – a figyelmeztetések előfutáraként jelennek meg. Az előzetes figyelmeztetéseket tárolja a rendszer és kinyomtathatók. Előzetes figyelmeztetés törléséhez nyomja meg kétszer az **OK** gombot.
- **Figyelmeztetések**– különféle eseményeknél (például sebességtúllépésnél vagy szabályszegésnél) jelenik meg, illetve olyankor, amikor a tachográf nem tud adatot rögzíteni. A figyelmeztetéseket tárolja a rendszer, kinyomtatásuk lehetséges. Figyelmeztetés törléséhez nyomja meg kétszer az **OK** gombot.
- **Hibák** – a figyelmeztetéseknel komolyabb súlyú események, és a tachográfban, az érzékelőkártyában vagy a vezetői kártyában észlelt hiba esetén jelennek meg. A hibák emellett megjelennek akkor is, ha a készülék manipulálására derül fény. A hibákat tárolja a rendszer, kinyomtatásuk lehetséges. Nyomja meg az **OK** gombot a hiba tudomásul vételéhez.

Kijelző	Leírás	Művelet
	Üzenet A bevitel vezetés közben nem lehetséges. A kezelővel kapcsolatos.	Álljon meg a járművel, majd próbálkozzon ismét az adatbevitellel.
!@#11. kártya időátfedés	Figyelmeztetés A behelyezett járművezetői kártya utolsó eltávolításának ideje későbbi, mint a tachográf dátuma/ideje. A tachográfval kapcsolatos.	Ellenőrizze a tachográf dátumát/idejét, és szükség esetén módosítsa. Várja meg az átfedési időszak leteltét.
!@A/A Adat-sérülés	HibaA tachográfban tárolt felhasználói adatok hibásak.A tachográfval kapcsolatos	Ellenőriztesse a berendezést egy digitális tachográf szervizműhelyben.

Kijelző	Leírás	Művelet
!▶Ihh emlékeztető heti pihenőidő	Előzetes figyelmeztetés A heti pihenőidőre vonatkozó emlékeztető.	
?▶Ih emlékeztető napi pihenőidő	Előzetes figyelmeztetés A napi pihenőidőre vonatkozó emlékeztető.	
?*6h emlékeztető szünet	Előzetes figyelmeztetés Emlékeztető szünetre a 6 órás WTD-szabály szerint.	
!ÉÉ rvénytelen kártya bedugása	Figyelmeztetés Érvénytelen kártyát helyeztek valamely nyílásba. A kezelővel kapcsolatos.	Távolítsa el az érvénytelen kártyát.
!ÉÉ rzékelő adathiba	Figyelmeztetés Jeltovábbítási hiba a mozgásérzékelő és a tachográf között. A mozgásérzékelővel kapcsolatos.	Ellenőriztesse a berendezést egy digitális tachográf szervizműhelyben.
←✓ Feloldás befejezve	Üzenet A feloldás befejeződött.	Nincs további tennivaló.
fn× Funkció nem lehetséges	Üzenet A kívánt funkciót nem lehet végrehajtani. A tachográfal kapcsolatos.	Ellenőrizze, hogy a tachográf a megfelelő üzemmódban van-e. Ha a kijelzőn továbbra is a következő látható:Ellenőriztesse a berendezést egy digitális tachográf szervizműhelyben.
!AA Hardver szabotázs	Hiba A kártyát erővel eltávolították, illetve az eszközön észlelhető fizikai manipuláció történt. A kezelővel kapcsolatos.	Ellenőriztesse a berendezést egy digitális tachográf szervizműhelyben.
?@I heti vezetési idő	Előzetes figyelmeztetés A heti vezetési idő maximuma	

Kijelző	Leírás	Művelet
?@ 2-heti vezetési idő	Előzetes figyelmeztetés A kétheti vezetési idő maximuma	
Hibás PIN! 1. kártya zárolva	Üzenet Túl sokszor adta meg hibásan a PIN-kódot. [Műhelykártya] A kártyával kapcsolatos	Vegye ki a kártyát, és tegyen a helyére érvényeset.
!▶ hh idő a heti pihenőhöz	Figyelmeztetés Figyelmeztetés a heti pihenőidő megkezdésére.	
!▶ h idő a napi pihenőhöz	Figyelmeztetés Figyelmeztetés a napi pihenőidő megkezdésére.	
■→@ Időtűllépés nem nyom. gombot	Üzenet A tachográf adatbevitelre vár.	Nyomja meg a megfelelő gombokat, és fejezze be az eljárást.
xA Jármű Mozgási Űtközés	Üzenet A mozgásérzékelő második forrásának adatai, illetve az elsődleges mozgásérzékelők adatai ellentmondásosak. A mozgásérzékelővel kapcsolatos.	Ellenőriztesse a berendezést egy digitális tachográf szervizműhelyben.
xA JE belső hiba	Hiba A tachográf belső hibát észlelt. A tachográfval kapcsolatos.	Ellenőriztesse a berendezést egy digitális tachográf szervizműhelyben.
!@ Jeladó ér- vényesítési hiba	Hiba A tachográf nem észleli az érzékelőt. A mozgásérzékelővel kapcsolatos.	Ellenőriztesse a berendezést egy digitális tachográf szervizműhelyben.
!@ A Jeladó ér- vényesítési hiba	Hiba A tachográf nem ismeri fel, hogy a csatlakoztatott érzékelő van beépítve. A mozgásérzékelővel kapcsolatos.	Ellenőriztesse a berendezést egy digitális tachográf szervizműhelyben.

Kijelző	Leírás	Művelet
	Hiba A rendszer a mozgásérzékelő hitelesítésére tett sikertelen kísérletet észlelt. A mozgásérzékelővel kapcsolatos.	
!LZx Jeladó ház jogtalan felny.	Hiba A rendszer jogosulatlan nyitást észlelt. A mozgásérzékelővel kapcsolatos.	Ellenőriztesse a berendezést egy digitális tachográf szervizműhelyben.
!L→Lx Jeladó adatátvit. hiba	Hiba Nincs kommunikáció a sebességérzékelő és a tachográf között. A mozgásérzékelővel kapcsolatos.	Ellenőriztesse a berendezést egy digitális tachográf szervizműhelyben.
!@L/L Jeladó adatsérülés	Hiba Belső mozgásérzékelő-hiba, tárolt adatok integritáshibája. A mozgásérzékelővel kapcsolatos	Ellenőriztesse a berendezést egy digitális tachográf szervizműhelyben.
xAL±↓ Jeladó alacsony feszül	Hiba A mozgásérzékelő tápfeszültsége túl alacsony. A mozgásérzékelővel kapcsolatos.	Ellenőriztesse a berendezést egy digitális tachográf szervizműhelyben.
xL√ Jeladóhiba nincs visszajel.	Hiba Kommunikációs hiba a mozgásérzékelőnél. A mozgásérzékelővel kapcsolatos.	Ellenőriztesse a berendezést egy digitális tachográf szervizműhelyben.
!L=0 Jeladó kábelhiba	Figyelmeztetés Adathiba az érzékelőnél. A mozgásérzékelővel kapcsolatos.	Ellenőriztesse a berendezést egy digitális tachográf szervizműhelyben.
!L>0 Jeladó kábelhiba	Figyelmeztetés Adathiba a mozgásérzékelőnél. A mozgásérzékelővel kapcsolatos.	Ellenőriztesse a berendezést egy digitális tachográf szervizműhelyben.
xLA Jeladó kommunik. hiba	Hiba Kommunikációs hiba a mozgásérzékelőnél. A	Ellenőriztesse a berendezést egy digitális tachográf szervizműhelyben.

Kijelző	Leírás	Művelet
	mozgásérzékelővel kapcsolatos.	
xAl↑ Jeladó magas feszültség	Hiba A mozgásérzékelő tápfeszültsége túl magas. A mozgásérzékelővel kapcsolatos.	Ellenőriztesse a berendezést egy digitális tachográf szervizműhelyben.
!l↑ Jeladó nincs fesz. jel	Hiba A mozgásérzékelő nem kap tápellátást. A mozgásérzékelővel kapcsolatos.	Ellenőriztesse a berendezést egy digitális tachográf szervizműhelyben.
l→A...Jeladó párosítás	Üzenet A mozgásérzékelő és a tachográf párosítása folyamatban van. A mozgásérzékelővel kapcsolatos.	Várja meg az automatikus párosítás befejezését.
!lll Jogosulatlan jeladó csere	Hiba Az érzékelőt kicserélték az utolsó párosítást követően. A mozgásérzékelővel kapcsolatos.	Ellenőriztesse a berendezést egy digitális tachográf szervizműhelyben.
!AZx JogosulatlanJE nyitás	Hiba A Tachográf egység házát kinyitották. A tachográfal kapcsolatos.	Ellenőriztesse a berendezést egy digitális tachográf szervizműhelyben.
?* heti munkaidő	Előzetes figyelmeztetés Őn hamarosan eléri a heti munkaidőt a 60 órás WTD-szabály szerint.	
!lll1. kártya érvényesítési hiba	Hiba A tachográf biztonsági ellenőrzése hibát talált az 1. tálcában lévő kártya esetében. Hasonló üzenet a 2. tálcára vonatkozóan. A tachográfal kapcsolatos.	Vegye ki a kártyát, és szemrevételezze. Tisztítsa meg a kártyát puha nedves ruhával, és próbálja újra. Továbbra is hibásan működik – végeztessen vele öntesztelést a következőkben leírtak alapján: szakasz a(z) 59. oldalon

Kijelző	Leírás	Művelet
		Továbbra is hibásan működik – Ellenőriztesse az eszközt szervizműhelyben.
x01. kártya hiba	Hiba Az 1. tálcában található kártya hibás. Hasonló üzenet a 2. tálcára vonatkozóan. A kártyával kapcsolatos.	Vegye ki a kártyát, és szemrevételezze. Tisztítsa meg a kártyát puha nedves ruhával, és próbálja újra. Továbbra is hibásan működik – végeztessen vele öntesztelést a következőkben leírtak alapján: szakasz a(z) 59. oldalon Továbbra is hibásan működik – Ellenőriztesse az eszközt szervizműhelyben.
!0→x2 Kártya ki mentés nélkül	Üzenet Hiba miatt nem sikerült az adatok mentése az 1. tálcából kivett kártyára. Hasonló üzenet a 2. tálcára vonatkozóan. A kártyával kapcsolatos.	Vegye ki a kártyát, és szemrevételezze. Tisztítsa meg a kártyát puha nedves ruhával, és próbálja újra. Továbbra is hibásan működik – végeztessen vele öntesztelést a következőkben leírtak alapján: szakasz a(z) 59. oldalon Továbbra is hibásan működik – Ellenőriztesse az eszközt szervizműhelyben.
1 Kártya lejár xx nap múlva	Üzenet Az 1. tálcában található kártya xx nap múlva lejár (xx egy 0 és 30 közötti szám). Hasonló üzenet a 2. tálcára vonatkozóan. A kezelővel kapcsolatos.	Új kártya beszerzése érdekében lépjen kapcsolatba az illetékessel. Az üzenet automatikusan eltűnik a kijelzőről 5 másodperc után, illetve bármely gomb megnyomásakor.
!0+02 Kártya adatsérülés	Hiba A rendszer sérült adatokat észlelt a 2. tálcában található	Vegye ki a kártyát, és szemrevételezze.

Kijelző	Leírás	Művelet
	kártyáról a tachográfra történő adatbeolvasáskor. Hasonló üzenet az 1. tálcára vonatkozóan. A kártyával kapcsolatos.	Tisztítsa meg a kártyát puha nedves ruhával, és próbálja újra. Továbbra is hibásan működik – végeztesse vele öntesztelést a következőkben leírtak alapján: szakasz a(z) 59. oldalon Továbbra is hibásan működik – Ellenőriztesse az eszközt szervizműhelyben.
!☐☐ Kártyabedugás vezetés közben	Figyelmeztetés Járművezetői kártya behelyezése történt mozgó járműben. A kezelővel kapcsolatos.	Folytassa az utat, ha a járművezetői kártya érvényes.
!☐☐ Kártya ellentmondás	Figyelmeztetés Az eszköz érvénytelen kártyakombinációt észlelt. A kártyával kapcsolatos.	Távolítsa el a hibát okozó kártyát kártyát.
☐!☐☐ Kártya lejárat	Üzenet Az 1. tálcában található kártya lejáratának dátuma (nap/hónap). Hasonló üzenet a 2. tálcára vonatkozóan. A kezelővel kapcsolatos.	Új kártya beszerzése érdekében lépjen kapcsolatba az illetékesel.
☐☐! Kártya lejárt	Üzenet Az 1. tálcában található kártya lejárt. Hasonló üzenet a 2. tálcára vonatkozóan. A kezelővel kapcsolatos.	Vegye ki a kártyát, és helyezzen be érvényeset.
!ATd/m következő kalibrálás	Figyelmeztetés A következő kötelező kalibrálás időpontja (n/h = nap / hónap)	Tervezze be a kalibrálást.
↕↕ Letöltés befejezve	Üzenet A tachográf letöltési művelete sikeresen befejeződött.	Nincs további tennivaló.
↕x↕ Letöltés	Figyelmeztetés	Ellenőrizze a csatlakozót és a letöltéshez használt

Kijelző	Leírás	Művelet
nem sikerült	Hiba történt az adatok tachográf eszközből, ill. A tachográfval kapcsolatos/kártyáról történő letöltésekor.	eszközt. Próbálja meg újra a letöltést. Ha továbbra sem működik megfelelően Tachográfhiba - Ellenőriztesse a berendezést egy digitális tachográf szervizműhelyben.
!M Már a kalibr. Üzem módban	Üzenet Két műhelykártya van behelyezve. A második kártyát kiadja a rendszer annak feldolgozása (hitelesítése) nélkül. A kezelővel kapcsolatos.	Csak egy műhelykártyát helyezzen be.
!M Már a vállal. Üzem módban	Üzenet Két vállalati kártya van behelyezve. A második kártyát kiadja a rendszer annak feldolgozása (hitelesítése) nélkül. A kezelővel kapcsolatos.	Csak egy vállalati kártyát helyezzen be.
!M Már a vezérl. Üzem módban	Üzenet Két ellenőrzőkártya van behelyezve. A második kártyát kiadja a rendszer annak feldolgozása (hitelesítése) nélkül. A kezelővel kapcsolatos.	Csak egy ellenőrzőkártyát helyezzen be.
xAL másodlagos hibás érzékelő	Hiba A másodlagos forrásként használt mozgásérzékelőtől nem érkezik adat vagy hibás adatok érkezik. A mozgásérzékelővel kapcsolatos.	Ellenőriztesse a berendezést egy digitális tachográf szervizműhelyben.
!A 30' max megszakítás	A megszakítás fennmaradó időtartamának mutatása	
>4 1/2h? Még negyed-	Üzenet	A következő 15 percen belül keressen megfelelő

Kijelző	Leírás	Művelet
órát vezethet	A járművezető 15 percre van a jogszabályban maximálisan engedélyezett 4½ órányi folyamatos vezetési idő túllépésétől.	helyet a pihenőhöz.
M.....! Memória megtelt!	Üzenet A kézi bejegyzések memóriája megtelt. A kezelővel kapcsolatos.	A kézi bejegyzések módosításával csökkentse a bejegyzések számát.
!A↓ n/h jármű letöltése	Üzenet A tachográf adatainak következő letöltéséig hátralévő időt jelzi (nap/hónap).	Készítse elő a letöltést.
!A↓ n/h kártya letöltése	Üzenet A kártya következő letöltéséig hátralévő időt jelzi (nap/hónap).	Készítse elő a letöltést.
?@ ▶ naponta vezetési idő	Előzetes figyelmeztetés- 9 óra naponta vezetési idő Figyelmeztetés - 9 óra naponta vezetési idő Előzetes figyelmeztetés - naponta vezetési idő Figyelmeztetés - a napi vezetési idő eltelt Négy különböző figyelmeztetés a megengedett vezetési időtartam letelte esetére.	
X / Zx Nem nyith. a kártyanyílás	Üzenet Az érintett kártyatálca nem nyitható ki. A tachográfal kapcsolatos.	Győződjön meg arról, hogy a gyújtás be van kapcsolva. Ha a nyomtató továbbra sem működik megfelelően -Ellenőriztesse a berendezést egy digitális tachográf szervizműhelyben.
!@/T Nincs vezetési/ műhelykártya	Üzenet Olyan funkció van kiválasztva, amelyhez behelyezett járművezetői vagy műhelykártya szükséges. A kezelővel	Ellenőriztesse a berendezést egy digitális tachográf szervizműhelyben.

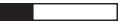
Kijelző	Leírás	Művelet
	kapcsolatos.	
!@#? Nincs további adat	Hiba Ismeretlen típusú érzékelőhiba történt. A mozgásérzékelővel kapcsolatos.	Ellenőriztesse a berendezést egy digitális tachográf szervizműhelyben.
↵✓ Nyitás befejezve	Üzenet A zárolás befejeződött.	Nincs további tennivaló.
▼✓▼ Nyomtatás befejezve	Üzenet A folyamatban lévő nyomtatás befejeződött.	Nincs további tennivaló.
Nyomtatás folyamat 	Üzenet A nyomtatás folyamatban van.	Várjon, míg a nyomtatás befejeződik. A nyomtatásos kiírás megszakításához tartsa nyomva a Vissza gombot
▼×▼ Nyomtatás törölve	Üzenet A folyamatban lévő nyomtatás megszakadt.	Nincs további tennivaló.
▼↓† Nyomtató alacsony feszültség	Üzenet A folyamatban lévő nyomtatás megszakadt, mert a tachográf bemeneti feszültsége túl alacsony. A járművel kapcsolatos.	Győződjön meg arról, hogy a gyújtás be van kapcsolva. Ellenőrizze a jármű akkumulátorfeszültségét, elektromos csatlakozásait stb. Ha a nyomtató továbbra sem működik megfelelően -Ellenőriztesse a berendezést egy digitális tachográf szervizműhelyben.
▼↓□ Nyomtató alacsony hőmérs.	Üzenet A nyomtatást nem lehet megkezdeni, mert a nyomtató hőmérséklete túl alacsony. A nyomtatóval kapcsolatos.	Várjon, míg a nyomtató hőmérséklete a megengedett tartományba csökken, majd próbálkozzon újra. Ha a nyomtató továbbra sem működik megfelelően -Ellenőriztesse a berendezést egy

Kijelző	Leírás	Művelet
		digitális tachográf szervizműhelyben.
▼↑□ Nyomtató magas hőmérséklete	Üzenet A nyomtatást nem lehet megkezdeni, illetve a folyamatban lévő nyomtatás megszakadt, mert a nyomtató hőmérséklete túl magas. A nyomtatóval kapcsolatos.	Várjon, míg a nyomtató hőmérséklete a megengedett tartományba csökken, majd próbálkozzon újra. Ellenőriztesse a berendezést egy digitális tachográf szervizműhelyben.
▼?x Nyomtatópapír kifogyott	Üzenet A folyamatban lévő nyomtatás megszakadt, mert a nyomtatóból kifogyott a papír.	Pótolja az elfogyott papírt.
>4 1/2h Pihenési idő	Üzenet Letelt a jogszabályilag maximálisan engedélyezett 4½ óra folyamatos vezetési idő.	
>> Sebes. túllépés	Figyelmeztetés A jármű sebessége 1 perces időtartamig meghaladta a beállított sebességhatárt, a rendszer tárolja az eseményt. A kezelővel kapcsolatos.	Tartsa be a megadott sebességkorlátozást. Ismerje meg a jármű legnagyobb megengedett sebességét.
>>? Sebességtúll. előz. figyelmeztetés.	Üzenet A jármű sebessége meghaladja a beállított határértéket. 1 (azaz egy) perces folyamatos sebességtúllépés esetén a rendszer tárolja a figyelmeztetést. A kezelővel kapcsolatos.	Tartsa be a megadott sebességkorlátozást.
A→T? Szerviz előzetes figyelmeztetés.	Üzenet Következő kalibrálás, előzetes figyelmeztetés.	Ellenőriztesse a berendezést egy digitális tachográf szervizműhelyben.
!A→T Szervizlátogatási idő	Üzenet The tachográf nincs kalibrálva.	Ellenőriztesse a berendezést egy digitális tachográf szervizműhelyben.
!*6h szünetet	Figyelmeztetés	Szünet minimális időtartama: 15 perc

Kijelző	Leírás	Művelet
kell tartania	Tartson szünetet a 6 órás WTD-szabály szerint.	
!⚡ Tápfeszültség megszakadás	Figyelmeztetés A tachográf tápfeszültsége túl alacsony vagy túl magas a helyes működéshez szükséges feszültséghez képest, esetleg meg is szűnt a kapcsolat. A járművel kapcsolatos. Figyelmeztetés A tachográf tápellátása legalább 200 ezredmásodpercig szünetelt. Az indítózási feszültségésés nem okozhat ilyen. Ez az esemény nem jelentkezik kalibrálási módban. A járművel kapcsolatos.	Ellenőriztesse a berendezést egy digitális tachográf szervizműhelyben.
új idő? ●🕒 03:01	Üzenet A nyári és téli időszámítás közti váltás módosítja az aktuális időt.	Az IGEN választ megadva kezdheti meg/fejezheti be a nyári időszámítást. A visszavonáshoz válassza a NEM lehetőséget, vagy nyomja meg a Vissza gombot.
!🕒 UTC beállítás nincs megengedve	Üzenet Az UTC idő heti egyszeri, +/-1 percesnél nagyobb átállítása nem megengedett.	Ha a tachográf UTC idejének eltérése meghaladja a 20 percet, akkor digitális tachográf tachográf műhelyben kalibráltatni kell.
!📠 Utolsó időszak lezáratlan	Figyelmeztetés Az 1. tálcá járművezetői kártyáját helytelenül távolították el a legutóbbi alkalommal. Az 1. tálcába helyezett előző kártya eltávolítását nem megfelelően hajtotta végre a tachográf. Hasonló üzenet a 2. tálcára vonatkozóan. A kártyával kapcsolatos.	Vegye ki a kártyát, és szemrevételezze. Tisztítsa meg a kártyát puha nedves ruhával, és próbálja újra. Továbbra is hibásan működik – végeztessen vele öntesztelést a következőkben leírtak alapján: Beépített teszt szakasz a(z) 58. oldalon.
→✓ Változtatások mentve	Üzenet	Nincs további tennivaló.

Kijelző	Leírás	Művelet
	A rendszer felugró üzenetben erősíti meg a változtatások mentését.	
![*] vége ennek: heti munka	Figyelmeztetés Ön elérte a heti munkaidőt a 60 órás WTD-szabály szerint.	
!@ vége ennek: heti vezetés	Figyelmeztetés A heti vezetési idő maximuma	
!@ vége 2 heti vezetés	Figyelmeztetés A kétheti vezetési idő maximuma	
!@ ▶ vége napi vezetés	Figyelmeztetés A napi vezetési idő maximuma	
@ / × Uez. közben a nyílás zárva	Üzenet Kísérlet történt a kártyanyílás nyitására a jármű mozgása közben. A kezelővel kapcsolatos.	Állítsa meg a járművet. A kártyatálca csak álló jármű esetén nyitható.
!@ Uezetés érv. kártya nélkül	Figyelmeztetés A vezetés nem megfelelő kártyával vagy kártyakombinációval történik. A kezelővel kapcsolatos.	Álljon meg, és távolítsa el a nem megfelelő kártyát.

Kiíratási példák

A következő oldalakon néhány olyan kiíratási példa szerepel, amelynek a **NYOMTAT** menüben elérhető:

- Napi kiíratás (kártya) **24h card** (helyi idővel).
- Napi kiíratás (JE) **24ó gépjármű** (helyi idővel).
- Események és hibák (kártya) **esem. kártya**.
- Események és hibák (JE) **esem gépjármű**.
- Menetidő-adatok **vez. idő adatai**
- Műszaki adatok **műszaki adatok**.
- Sebességtúllépés **sebes. túllépés**.
- Jármű sebessége **járműsebesség**.
- Motorfordulatszám (ford/perc) **motor ford. sz.**
- D1/D2 állapot **státusz D1/D2**.
- Kézi beviteli lap **kézi bevit. lap**.

A következő példában egy kézi adatbevittelt követő jóváhagyás szerepel.

- Kézi bevitel jóváhagyása

Napi kiírás (kártya)

Ez a kiírás tartalmazza a járművezetői (illetve segédvezetői) kártyán tárolt, a kijelölt dátumhoz tartozó adatokat (jogsabályi előírás). Az időpont UTC időzónában értendő.

A kijelzőn a következő látható (a második sorban):

24 órás kártya

The diagram shows a 24-hour card data structure with 21 numbered callouts pointing to specific fields:

- 1: 06/03/2009 10:32 (UTC)
- 2: 24h
- 3: Andersson
- 4: Richard
- 5: S /00007001106910 0
- 6: 20/02/2012
- 7: A 1234567890ABCDEF
- 8: S /ABC 123
- 9: Stoneridge Electronics
- 10: 900208R7.1/26R01
- 11: Johansson and Sons
- 12: T S / 0 0 0 1 1 6 0 0
- 13: T 23/09/2008
- 14: S / 0 0 0 1 2 3 0 0
- 15: 06/03/2009 52
- 16: S /ABC 123
- 17: 0 km
- 18: 08:55 00h01
- 19: 08:56 00h01
- 20: 08:57 01h25
- 21: 10:22 00h01
- 10:23 00h09
- 1 km; 1 km
- 08:53 S
- 0 km
- 00h02 1 km
- 08h54 01h25
- 00h11 ? 00h00
- 00h30

1. Kiírás dátuma és időpontja.
2. Kiírás típusa (24 óras, kártya).
3. Kártyabirtokos vezetékneve.
4. Kártyabirtokos utóneve.
5. A kártya- és országazonosító szám.
6. A járművezetői kártya lejáratának dátuma.
7. Járműazonosító szám (VIN).
8. Regisztráló tagállam és jármű regisztrációs száma (VRN, rendszám).
9. A Tachográfgyártója.
10. A Tachográfcíkszáma.
11. Az utolsó kalibrálást végző szervizműhely.
12. Műhelykártya száma.
13. Az utolsó kalibrálás dátuma.
14. A vizsgált járművezető utolsó ellenőrzése.
15. Vizsgálat dátuma és a napikártya-jelenlét számlálója.
16. A kártya behelyezéséhez használt tálcá.
17. Annak a járműnek a regisztrációs száma (VRN, rendszám), amelybe a járművezetői kártyát behelyezték.
18. A jármű kilométerszámlálójának állása a kártya behelyezésekor.
19. Tevékenységek behelyezett járművezetői kártya mellett, azok kezdetet és időtartama.
20. Kártya kivétele: a jármű kilométerszámlálójának állása, valamint az utolsó olyan behelyezés óta megtett távolság, amelynél ismert volt kilométerszámláló állása.
21. Napi tevékenységek összegzése.

Napi kiíratás (kártya) – folytatás

A kiíratáson szereplő tevékenységek egyszerűbb áttekintése érdekében lehetőség van helyi időt választani az UTC idő helyett. A kiíratáson szereplő adatok minden egyéb szempontból változatlanok.

Figyelem!

Az „OUT OF REGULATION” (Szabályozáson kívül) szöveg azt jelzi, hogy a kiíratás nem felel meg a szabályozásoknak.



▼ 26/11/2007 08:41 (●) (●)

** OUT OF REGULATION **

24h ▼ (●) (●) UTC+01h00

Ⓜ Andersson
Richard

Ⓜ S /ABCD6789012345 1 1
31/12/2012

A 1234567890ABCDEF
S /123 A 23F

-----!XA-----

!11 27/02/2009 16:32
A S /ABC 123 93h41

X11 05/03/2009 15:20
X35 S /ABC 123 17h32

!11 05/03/2009 15:20
A S /ABC 123 17h32

X11 06/03/2009 08:55
X35 S /ABC 123 01h37

!11 06/03/2009 08:55
A S /ABC 123 01h37

-----!XA-----

X11 00 03/03/2009 09:15
X35 05h10

!11 00 03/03/2009 09:15
!11 05h10

!+ 01 03/03/2009 14:26
!08 (1) 48h53

X11 07 05/03/2009 15:20
X35 19h12

Ⓜ S /00007001106910 0 0
Ⓜ S /00007001106880 0 0

!11 07 05/03/2009 15:20
!11 19h12

Ⓜ S /00007001106910 0 0
Ⓜ S /00007001106880 0 0

22. Ⓜ

23. Ⓜ

24. Ⓜ

25. Ⓜ

26. Ⓜ

22. A járművezetői kártyán tárolt utolsó öt esemény és hiba.
23. A járműegységből (JE) származó utolsó öt esemény és hiba.
24. Ellenőrzés helye.
25. Az ellenőrzést végző személy aláírása.
26. A gépjárművezető aláírása.

Napi kiíratás (JE)

Ez a kiíratás tartalmazza a tachográf (JE) által a kijelölt dátumhoz tartozóan tárolt tevékenységek listáját (jogsabályi követelmény). Az időpont UTC időzónában értendő. A kiíratás tartalma a következőktől függ:

- Ha nincs behelyezve kártya, akkor válassza ki az aktuális napot, illetve az utolsó nyolc nap bármelyikét.
- Ha be van helyezve kártya, akkor válassza ki a tachográf eszközben tárolt bármely napot (amely jellemzően az utolsó 28 nap valamelyike). Ha nincsenek rendelkezésre álló adatok a kiválasztott dátumhoz, akkor a kiíratás eredménytelen marad.

A kijelzőn a következő látható (a második sorban):

246 gépjármű

1	▼ 06/03/2009 10:39 (UTC)
2	24h ▲▼
3	□ Andersson
4	Richard
5	☑S /00007001106910 0 0
6	20/02/2012
7	□ Schmidt
8	Magnus
9	☑S /00007001106880 0 0
10	20/02/2012
11	□
12	06/03/2009
13	0 - 1 km
14	□ Andersson Richard ☑S /00007001106910 0 0 20/02/2012
15	▲ → S /ABC 123
16	03/03/2009 11:45
17	✘ 00:00 08h53 ☑ 0 km; 0 km
18	☑ 08:53 00h02 0 km; 0 km
	□ Andersson Richard ☑S /00007001106910 0 0 20/02/2012 ▲ → S /ABC 123 06/03/2009 10:26 0 km ✘ 08:55 00h01 ☑ ☑ 08:56 00h01 ☑ ☑ 08:57 01h25 ☑ ☑ 10:22 00h01 ☑ h 10:23 00h16 ☑ 1 km; 1 km

1. Kiíratás dátuma és időpontja.
2. Kiíratás típusa. (24 óra, JE)
3. Kártyabirtokos vezetékneve (járművezető).
4. Kártyabirtokos keresztnéve (járművezető).
5. A kártya- és országazonosító szám.
6. A járművezetői kártya lejáratának dátuma.
7. Kártyabirtokos vezetékneve (segédvezető).
8. Kártyabirtokos keresztnéve (segédvezető).
9. A kártya- és országazonosító szám.
10. A segédvezetői kártya lejáratának dátuma.
11. A JE egységben nyílásonként tárolt járművezetői tevékenységek időrendi sorrendben.
12. A lekérdezés dátuma.
13. A jármű kilométerszámlálójának állása 00:00 órakor, illetve 24:00 órakor.
14. Járművezető
15. Az előzőleg használt jármű regisztráló tagállama és regisztrációs száma (rendszáma).
16. A kártya előző járműből való eltávolításának dátuma és időpontja.
17. A jármű kilométerszámlálójának állása a kártya behelyezésekor.
18. Tevékenységek kezdésük időpontjával és időtartamukkal együtt.

Napi kiíratás (JE) – folytatás

M=A járművezetői tevékenységek kézi bejegyzései.

A kiíratáson szereplő tevékenységek egyszerűbb áttekintése érdekében lehetőség van helyi időt választani az UTC idő helyett. A kiíratáson szereplő adatok minden egyéb szempontból változatlanok.

Figyelem!

Az „OUT OF REGULATION” (Szabályozáson kívül) szöveg azt jelzi, hogy a kiíratás nem felel meg a szabályozásoknak.

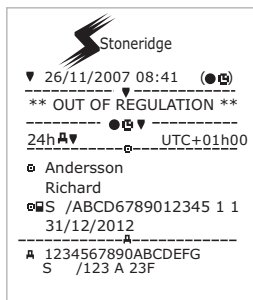

19	<pre> -----2----- Schmidt Magnus S /00007001106880 0 0 20/02/2012 A S /ABC 123 05/03/2009 14:40 0 km 0 km 00:00 08h53 0 km; 0 km ----- 0 km 08:53 00h02 0 km; 0 km </pre>
20	
21	
22	
	<pre> ----- Schmidt Magnus S /00007001106880 0 0 20/02/2012 A S /ABC 123 06/03/2009 10:25 0 km 08:55 00h01 08:56 01h43 1 km; 1 km ----- Σ----- 1 00h00 0 km X 00h02 00h00 h 00h00 2 00h00 00h02 X 00h00 h 00h00 ----- Andersson Richard S /00007001106910 0 0 1 08:53 S 0 00h02 1km X 08h54 01h25 h 00h16 0 10h37 ----- Schmidt Magnus S /00007001106880 0 0 1 08:53 S 0 00h00 1km X 00h00 08h54 h 01h43 0 10h37 </pre>
23	
24	
25	
26	

19. Segédvezető.
20. Az előzőleg használt jármű regisztráló tagállama és regisztrációs száma (rendszáma).
21. A kártya előző járműből való eltávolításának dátuma és időpontja.
22. A jármű kilométerszámlójának állása a kártya behelyezésekor.
M = A járművezetői tevékenységek kézi bejegyzései.
* = Legalább egy óras pihenőidő.
23. A járművezetői nyílás kártya nélküli időszakainak összesítése.
24. A segédvezetői nyílás kártya nélküli időszakainak összesítése.
25. Tevékenységek napi összesítése (járművezető).
26. Tevékenységek napi összesítése (segédvezető).

Események és hibák (kártya)

Ez a kiírás felsorolja a kártyán tárolt összes figyelmeztetést és hibát (jogszabályi követelmény). Az időpont UTC időzónában értendő.

A kijelzőn a következő látható (a második sorban):

esem. kártya

The screenshot shows a card status screen with the Stoneridge logo at the top. The screen is divided into several sections by dashed lines. Red circles with numbers 1 through 12 point to specific fields:

- 1: Date and time: 20/07/2007 09:48 (UTC)
- 2: Card type icon: !X
- 3: Cardholder name: Andersson
- 4: Cardholder name: Richard
- 5: Card number: S /ABCD6789012345 1 1
- 6: Card expiration date: 31/12/2012
- 7: Card status: S /123 A 23F
- 8: A group of three entries, each with a date, time, and card details:
 - 24/1/2007 07:30 00h05
 - 3/2/2007 15:30 00h00
 - 29/2/2007 06:41 00h23
- 9: A group of two entries, each with a date, time, and card details:
 - 14/3/2007 11:30 01h05
 - 14/3/2007 11:30 01h05
- 10: A field with a square icon and a dot: ■•
- 11: A field with a square icon: ■
- 12: A field with a square icon: □

1. Dátum és időpont.
2. Kiírás típusa. (események és hibák, kártya)
3. Kártyabirtokos vezetékneve.
4. Kártyabirtokos utóneve.
5. A kártya- és országazonosító szám.
6. A kártya lejáratának dátuma.
7. Regisztrációs szám (VRN, rendszám).
8. A kártyán tárolt összes esemény listája.
9. A kártyán tárolt összes hiba listája.
10. Ellenőrzés helye.
11. Az ellenőrzést végző személy aláírása.
12. A járművezető aláírása.

Események és hibák (JE)

Ez a kiírás felsorolja a tachográf eszközben, illetve járműegységben tárolt összes figyelmeztetést és hibát (jogsabályi követelmény). Az időpont UTC időzónában értendő.

A kijelzőn a következő látható (a második sorban):

esem. gépjármű

The screenshot shows a tachograph display with the Stoneridge logo at the top. The display is divided into several sections, each with a numbered callout (1-12) pointing to a specific line of text. The data is as follows:

- 1: 20/07/2007 09:48 (UTC)
- 2: XAV
- 3: Andersson
- 4: Richard
- 5: S /ABCD6789012345 1 1
- 6: 31/12/2012
- 7: A 1234567890ABCDEF S /123 A 23F
- 8: 02 07/02/2007 06:24
!04 (10) 00h00
A 1234567890ABCDEF S /123 A 23F
- 9: X03 07/02/2007 08:42
X35 00h00
A 1234567890ABCDEF S /123 A 23F
- 10: XA01 07/02/2106 06:24
X31 00h00
A 1234567890ABCDEF S /123 A 23F
- 11: [Symbol]
- 12: [Symbol]

1. Dátum és időpont.
2. Kiírás típusa. (események és hibák, JE)
3. Kártyabirtokos vezetékneve.
4. Kártyabirtokos utóneve.
5. A kártya- és országazonosító szám.
6. A járművezetői kártya lejáratának dátuma.
7. Járműazonosító. Járműazonosító (VIN), bejegyző tagállam és VRN.
8. A járműegységben tárolt összes esemény listája.
9. A járműegységben tárolt összes hiba listája.
10. Ellenőrzés helye.
11. Az ellenőrzést végző személy aláírása.
12. A járművezető aláírása.

Vezetési időre vonatkozó adatok

Ez a kiírás a vezetési időre vonatkozó adatokat tartalmaz.

A kijelzőn a következő látható (a második sorban):

vez. idő adatai

Figyelem!

A 16-tól 20-ig terjedő sorok: Ezek az összegző sorok csak akkor szerepelnek a kiírásban, ha van bármilyen figyelmeztetés.

Figyelem!

A 8. sor: Az érték után álló kérdőjel azt jelzi, hogy ISMERETLEN időszakok épültek a SZÜNET/PIHENŐ szakaszba.

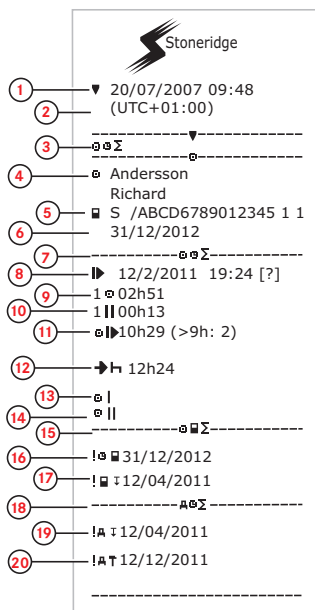

1. Dátum és időpont.
2. Az UTC idő és a helyi idő közti különbséget mutatja.
3. A kiírás típusa (a járművezető idejének összegzése).
4. A kártya birtokosának vezetékneve és keresztnéve.
5. A kártyabirtokos azonosítója.
6. A kártya lejárat dátuma.
7. A vezető idejének összegzése
8. Az utolsó napi/heti pihenőidőszak vége.
9. A járművezető folytonos vezetéssel töltött ideje.
10. A járművezető összes pihenője.
11. Napi vezetési idő, zárójelben azon alkalmak száma, amikor a vezetési idő meghaladta a 9 órát az aktuális héten.
12. A járművezető kötelezően megkezdendő napi/heti pihenőidejéig hátralévő idő.
13. Heti vezetési idő.
14. Kétheti vezetési idő.
15. Járművezetői kártya összegzése.
16. A járművezetői kártya lejárat dátuma.
17. A vezetőikártya-adatok következő kötelező letöltésének dátuma.
18. A járműegységgel (tachográfal) kapcsolatos idők összegzése.
19. A JE-adatok következő kötelező letöltésének dátuma.
20. A következő kötelező JE-kalibrálás dátuma.

Műszaki adatok

Ez a kiíratás adatok listáját tartalmazza, köztük sebességbeállításokat, abroncsméretet, kalibrálási adatokat és a módosítások időpontját.

A kijelzőn a következő látható (a második sorban):

Műszaki adatok

(13) e1-175
(14) 05/08/2010
(15) T STONERIDGE ELECTRONICS
(16) 168 66 BROMMA
(17) TMS /12345678901012 1 0
(18) 31/08/2016
(19) T 05/08/2010 (1)
(20) A NL /AA-BB-12
(21) /?????????????
(22) w 9 150 Imp/km
(23) k 9 150 Imp/km
(24) l 3 331 mm
(25) 315/80 R22.5
(26) > 89 km/h
(27) 15 km; 15 km

T Johansson and Sons
123 45 BROMMA
TMS /12345678901012 1 0
31/08/2016
(28) T 06/08/2010 (2)
(29) A ABCD1E2345678910
(30) NL /AA-BB-12
w 9 150 Imp/km
k 9 150 Imp/km
l 3 331 mm
315/80R22.5
> 89 km/h
0 km; 26 km

(31) I 06/08/2010 10:40
S 06/08/2010 10:41
T Johansson and Sons
123 45 BROMMA
TMS /12345678901012 1 0

(32) I 19/10/2010 08:40
A 19/10/2010 08:40
(33) x
(34) ATTACHMENT

(35) Input: A-CAN
Type: EBC2

1. Dátum és időpont.
2. Kiíratás típusa. (műszaki adatok)
3. Kártyatulajdonos azonosítója.
4. Járműazonosító szám (VIN).
5. A jármű regisztrációs száma (VRN, rendszám) és a bejegyző ország.
6. A tachográf gyártója.
7. A tachográf cikkszám.
8. A tachográf engedélyének száma.
9. A tachográf sorozatszám, a gyártás dátuma, az eszköz típusa és a gyártó kódja.
10. Gyártási év.
11. Szoftververzió és telepítési dátum.
12. Mozgásérzékelő sorozatszám.
13. Mozgásérzékelő engedélyszám.
14. A mozgásérzékelő első beszerelésének dátuma.
15. A kalibrálást végző szervizműhely.
16. A szervizműhely címe.
17. A műhelykártya azonosítása.
18. A műhelykártya lejárat dátuma.
19. Kalibrálás dátuma.
20. VIN
21. VRN és a bejegyző ország.
22. A jármű jellemző együtthatója.
23. A menetíró készülék állapotja.
24. A gumibroncsok valódi kerülete.
25. A jármű abroncsmérete.
26. Jávahagyott sebességbeállítás.
27. Régi és új kilométerszámláló értékek.
28. Kalibrálás dátuma és célja.
29. VIN.
30. VRN és a bejegyző ország.
31. Korábbi dátum és idő. (Időbeállítás előtt)
32. Új dátum és idő. (Időbeállítás után)
33. A legutóbbi esemény ideje.
34. A legutóbbi hiba dátuma és ideje.
35. Másodlagos forrás konfigurációja. Ha nem jelenik meg, a másodlagos forrás le van tiltva.

Sebességtúllépés

Ez a kiírás a sebességtúllépési eseményeket sorolja fel azok időtartamával, illetve a járművezető nevével együtt.

A kijelzőn a következő látható (a második sorban):

sebes. túllépés

Stoneridge

1 20/07/2007 09:48 (UTC)

2 >> 89 km/h

3 Andersson
Richard

4 S /ABCD6789012345 1 1

5 31/12/2012

6 1234567890ABCDEF
S /123 A 23F

7

8 9/02/2007 11:31
17/01/2007 (008)

9 12/02/2007 19:24 00h05
98 km/h 94 km/h (1)
Andersson
Richard
S /ABCD6789012345 1 1

10 >>(365)-----
> 9/02/2007 11:31 00h10
99 km/h 97 km/h
Svensson
Bertil
S /EFGH123456786 2 2

11 >>10)-----
> 12/02/2007 19:24 00h05
98 km/h 94 km/h (1)
Andersson
Richard
S /ABCD6789012345 1 1

12 *-----

13 -----

14 -----

1. Dátum és időpont.
2. Kiírás típusa. (sebes. túllépés) Sebességhatároló eszköz beállítása.
3. Kártyabirtokos vezetékneve.
4. Kártyabirtokos utóneve.
5. A kártya- és országazonosító szám.
6. A járművezetői kártya lejáratának dátuma.
7. Járműazonosító. Járműazonosító (VIN), bejegyző tagállam és VRN.
8. Az utolsó sebességtúllépési ellenőrzés dátuma és időpontja.
9. Az első sebességtúllépés dátuma és időpontja, valamint a sebességtúllépési események száma. Az utolsó kalibrálás utáni első sebességtúllépés. Dátum, időpont és időtartam. Maximális és átlagos sebesség. Járművezető és járművezetői kártya azonosítója.
10. Az öt legnagyobb sebességtúllépés az utolsó 365 napban. Dátum, időpont és időtartam. Maximális és átlagos sebesség. Járművezető és járművezetői kártya azonosítója.
11. A legsúlyosabb sebességtúllépési események az utolsó tíz napban. Dátum, időpont és időtartam. Maximális és átlagos sebesség. Járművezető és járművezetői kártya azonosítója.
12. Ellenőrzés helye.
13. Az ellenőrzést végző személy aláírása.
14. A járművezető aláírása.

Járműsebesség

Ez a kiírás időrendben, sebességsávokba (km/h) rendezve felsorolja a járműsebesség- adatokat – járművezetőnkénti bontásban.

A kijelzőn a következő látható (a második sorban):

járműsebesség

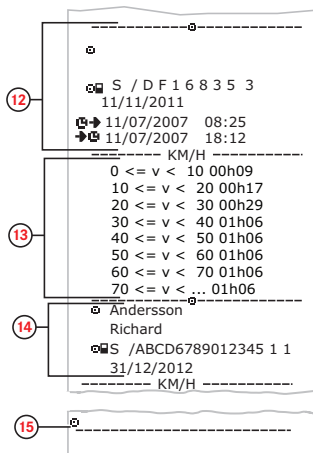
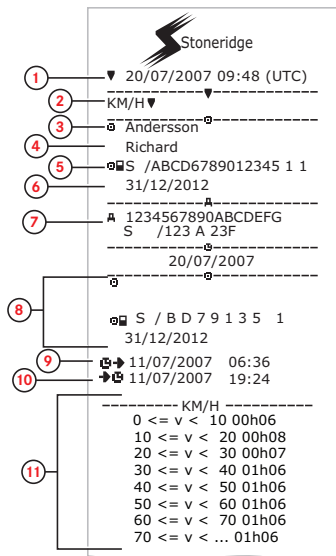

1. Dátum és időpont.
2. Kiírás típusa. (járműsebesség)
3. Kártyabirtokos vezetékneve.
4. Kártyabirtokos utóneve.
5. A kártya- és országazonosító szám.
6. A járművezetői kártya lejáratának dátuma.
7. Járműazonosító. Járműazonosító (VIN), bejegyző tagállam és VRN.
8. Információk az előző járművezetőről (időrendi sorrendben).
9. Az előző járművezetőik indulási dátuma és ideje.
10. Az előző járművezetőik érkezési dátuma és ideje.
11. Sebességsáv és időtartam.
12. Információk az előző járművezetőről (időrendi sorrendben).
13. Sebességsáv és időtartam.
14. Utolsó járművezetői kártya adatai.
15. A járművezető aláírása.

Motorfordulatszám (rpm)

Ez a kiírás fordulatszám-sávokba rendezve, időrendben felsorolja a jármű motorfordulatszám-adatait – járművezetőnkénti bontásban.

A kijelzőn a következő látható (a második sorban):

Motor ford. sz.

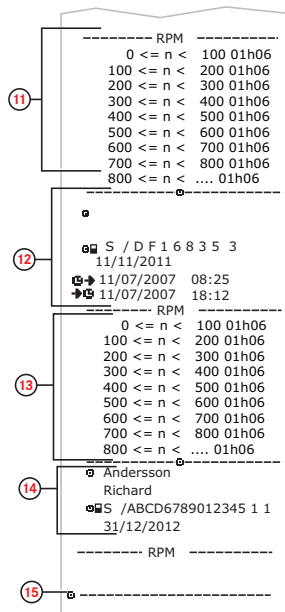
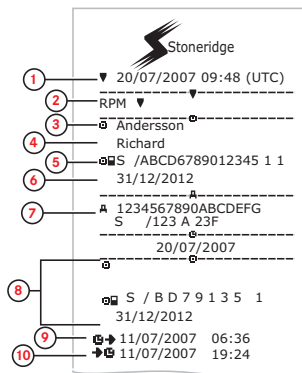

1. Dátum és időpont.
2. Kiírás típusa. (Motor ford. sz.)
3. Kártyabirtokos vezetékneve.
4. Kártyabirtokos utóneve.
5. A kártya- és országazonosító szám.
6. A járművezetői kártya lejáratának dátuma.
7. Járműazonosító. VIN, bejegyző tagállam és VRN.
8. Információk az előző járművezetőről (időrendi sorrendben).
9. Az előző járművezetők indulási dátuma és ideje.
10. Az előző járművezetők érkezési dátuma és ideje.
11. A motor fordulatszám-sávja és időtartama.
12. Információk az előző járművezetőről (időrendi sorrendben).
13. A motor fordulatszám-sávja és időtartama.
14. Utolsó járművezetői kártya adatai.
15. A járművezető aláírása.

D1/D2 állapot

Ez a kiírás a hátsó csatlakozók (D1 és D2) állapotának változásait sorolja fel. A hátsó csatlakozók kimenete vállalatspecifikus.

A kijelzőn a következő látható (a második sorban):

D1/D2 állapot

The screenshot shows a vehicle status display with the following fields and callouts:

- 1: 20/07/2007 09:48 (UTC)
- 2: STATUS 1/2
- 3: Andersson
- 4: Richard
- 5: S /ABCD6789012345 1 1
- 6: 31/12/2012
- 7: A 1234567890ABCDEF
- 8: S /123 A 23F
- 9: 15/07/2007
- 10: STATUS 1/2

STATUS	D1	D2	TIME
1	0		
0	0	00:00:48	
0	1	00:01:36	
1	0	00:04:48	
0	1	00:08:48	
1	1	00:13:52	
0	1	00:17:36	
1	0	00:21:36	
1	1	00:25:52	

1. Dátum és időpont.
2. Kiírás típusa. (státusz D1/D2)
3. Kártyabirtokos vezetékneve.
4. Kártyabirtokos utóneve.
5. A kártya- és országazonosító szám.
6. A járművezetői kártya lejáratának dátuma.
7. Járműazonosító. Járműazonosító (VIN), bejegyző tagállam és VRN.
8. A kiírás választott dátuma.
9. A csatlakozók állapotának változásai, valamint időbélyeg.
10. A járművezető aláírása.

Kézi adatbeviteli lap

Ez a kiíratási lap szolgál az adatok kézi bevitelére.

A kijelzőn a következő látható (a második sorban):

Kézi bevit. lap

The screenshot shows a handheld device screen with a data entry form. The form is divided into several sections by dashed lines. The Stoneridge logo is at the top. The form contains the following data:

- 1. Date and time: 26/11/2007 07:41 (with a location icon)
- 2. Location: MO (with a location icon) UTC+01h00
- 3. Name: Andersson Richard
- 4. ID: S /ABCD6789012345 1 1 31/12/2012
- 5. Card number: A 1234567890ABCDEFG S /123 A 23F
- 6. A table with 5 rows and 2 columns of data, each row starting with a location icon and a card icon.
- 7. Date and time: A 23/11/07 08:41
- 8. A location icon.

1. Dátum és idő (helyi idő).
2. Kiíratás típusa (kézi bejegyzések).
3. Kártyabirtokos neve és azonosítószáma.
4. Járműazonosító. Járműazonosító (VIN), bejegyző tagállam és VRN.
5. Kártya kivételének időpontja.
6. Kézi bejegyzések időtartammal.
7. A kártya behelyezésének ideje.
8. Járművezető aláírása.

Adatok és specifikációk

DDS számítások és korlátok

A DDS *teljesítménymaximalizálási* számítást végez, amellyel támogatja a járművezetőket és a flottákat az EK 561/2006-os szabályozás betartásában. A Stoneridge nem vállal semmilyen felelősséget ezen funkció bármilyen hibájáért, illetve hiányosságáért.

A DDS rendszerint a következőket veszi figyelembe belső számításai során:

- Tevékenységi adatok a járművezetői kártyán.
- Általános követelmények az EK 561/2006-os szabályozásban a vezetésre időre, a megállásokra, a pihenőidőre és a naptári hetekre vonatkozóan.
- A Munkaidőre vonatkozó irányelv követelményei a 2002/15/EK irányelvnek megfelelően.
- Magában foglalja a kompon/vonaton töltött idő kiszámítását is.
- A JE belső órájának (UTC időzóna szerinti) időértéke.

A DDS által adott adatok bizonyos esetekben eltérhetnek a szabályozásban foglaltaktól, illetve az egyes ellenőrök szabályértelmezésétől, és ez leginkább (de nem kizárólag) néhány különleges esetben van így:

- Analóg és digitális tachográf vegyes használata melletti vezetési időszakban, új járművezetői kártyával vagy járművezetői kártya nélkül történő vezetésnél, amikor a vonatkozó adatok nem feltétlenül szerepelnek a járművezetői kártyán.
- Különösen gyakori tevékenységváltás.
- Hibás járművezetői kártya.
- A „Szabályozatlan” speciális körülmény egyes alkalmazásai.
- Nem EU AETR országban történő vezetés.
- Nemzetközi buszjáratok, amelyekre 12 napos korlátozás vonatkozik.
- Egyéb kivételek, amelyekre az EK 561/2006-os előírása nem vonatkozik.
- Kompenzáló heti pihenő.
- Csökkentett hosszúságú és szokványos heti pihenők bizonyos kombinációi,

amelyek kezdete és vége nem ugyanarra a naptári hétre esik.

- Az ELÉRHETŐ tevékenység opcionális alkalmazása megállásoknál.
- Nagy időbeállítási eltérések olyan járműegységek között, amelyekben a járművezetői kártyát behelyezték.
- Többemeres munkavégzés, ahol a vezetők nem azonos időpontban kezdték meg napi munkaidejüket.

A DDS részletei

Ez a táblázat tartalmazza, hogy a DDS mit képes lefedni, illetve mit nem.

Típus	Támogatás IGEN/NEM
Napi vezetési idő 4,5 + 4,5 óra	IGEN
Meghosszabbított vezetési idő: 10 óra	IGEN
Meghosszabbított vezetési idejű alkalmak száma 2 hetes időszakban	IGEN
Napi szünet (45 perc)	IGEN
Felosztott szünet (15–30 perc)	IGEN
Napi pihenőidő (11 óra)	IGEN
Csökkentett napi pihenőidő (9 óra)	IGEN
Felosztott napi pihenőidő (3+9 óra)	IGEN
Csökkentett hosszúságú napi pihenések száma az utolsó heti pihenés óta (max. 3)	IGEN
Legnagyobb időköz két napi pihenő között (egy vezető esetén 24 óra)	IGEN
Heti vezetési idő (56 óra)	IGEN
2 heti vezetési idő (90 óra)	IGEN
Heti pihenőidő (56 óra)	IGEN
Csökkentett heti pihenőidő (24	IGEN

óra)	
Maximális időköz (144 óra a befejezéstől)	IGEN
Hozzárendelés egy héthez	IGEN
Több ember kezelése	IGEN
Szokványos/csökkentett pihenőidők kéthetes időszakban (1+1)	IGEN
12 napos korlátozási előírás nemzetközi buszjáratok esetén.	NEM
Kompenzációs jellegű heti pihenés.	NEM
Munkaidőre vonatkozó irányelv.	IGEN
A napi pihenés megszakítása komp/vonat miatt, pl. fel- vagy lehajtás komp vagy vonat esetében.	IGEN
AETR-specifikus szabályok	NEM

Figyelem!

Minden számítás alapját az UTC idő szerinti rögzített hetek adják, és nem a helyi idő szerinti hét.

Tanúsítvány és jóváhagyás

A tachográf az Európai Unió által jóváhagyott és az EU törvényeknek megfelelő ITSEC „level E3 high” tanúsítvánnyal rendelkezik.

Típusengedély száma: e5-0002

Kerülje a magas feszültséget

Shakítsa meg a tachográf tápellátást, ha arra számít, hogy a járművön több alkalommal segédakkumulátoros indítást kell végrehajtani.

A tachográf tápellátásának megszakításával kapcsolatos további információkért tanulmányozza a jármű használati utasítását.

A tápellátás megszakítását követően szükség lehet a tachográf újbóli kalibrálására.

Figyelem!

A magas feszültség a tachográf károsodását és az elektronikus alkatrészek meghibásodását okozhatja. A tachográf ilyen

károsodása érvényteleníti a garanciát.

A tachográf által tárolt adatok

A tachográf különböző adatokat rögzít és tárol:

- Járművezetői kártya adatai (a vezetői engedély adatainak kivételével).
- A tachográfval és a járművezetővel kapcsolatos figyelmeztetések és hibák, vállalati és műhelykártyák.
- Járműadatok, kilométerszámlálói adatok, valamint az utolsó 24 óra részletes sebességadatai.
- A tachográf manipulálása.
- A jármű sebességét folyamatosan tárolja a rendszer.

Figyelem!

A több mint egy percig tartó sebességtúllépés rögzítésre kerül a tachográfban.

Behelyezési és eltávolítási adatok

Az egyes járművezetői kártyák tárolt adatai:

- A kártya birtokosának vezetékneve és utóneve.
- A járművezetői kártya száma, a kártya kibocsátó tagállama és a kártya lejárat dátuma.
- A vezetői kártya behelyezésének, illetve eltávolításának dátuma és időpontja.
- A jármű kilométerszámlálójának állása a járművezetői kártya behelyezésekor, valamint a kártya eltávolításakor.
- A jármű regisztrációs száma (rendszer) és a járművet regisztráló tagállam.
- A kártya eltávolításának időpontja abból az utolsó járműből, amelybe a járművezetői kártyát behelyezték.
- A járművezetői kártyát tartó tálca.
- Jelzés arra vonatkozóan, hogy készült-e kézi tevékenységbejegyzés.
- A vezető által a tachográfban választott nyelv.

A járművezetői tevékenység adatai

Az egyes napokra, valamint vezetői tevékenység változására vonatkozó tárolt adatok:

- Vezetési állapot: egy vezető vagy csapat.
- A tachográfban használt kártyatálca.
- A kártya be volt-e helyezve a tevékenységváltozás időpontjában.
- A járművezető tevékenysége.
- A tevékenység változásának dátuma és ideje.

Egyéb adatok

A tachográfban tárolt egyéb adatok:

- Részletes járműsebesség-adatok.
- A jármű 1 percnél tovább tartó sebességtúllépése.
- Vállalati és szervizműhelyi események.

A kártyán tárolt adatok

Minden járművezetői kártya teljesen egyedi, így egyértelműen képes

azonosítani a kártyatulajdonost. Emellett a kártya különféle adatokat tárol:

- Vezetési idő, tevékenységek és távolság.
- Vezetői engedély adatai.
- Néhány figyelmeztetés és meghibásodás.
- A kártya birtokosa által használt járművek regisztrációs száma (VRN, rendszám).
- A hatóságok által végrehajtott ellenőrzések.

Az adatok mentése a kártyára automatikusan történik, ha szükséges. Segédvezető működéskor mind a vezető, mind a segédvezető adatait a megfelelő kártyán tárolja a rendszer.

Figyelem!

A járművezetői kártya normál esetben legalább 28 napnyi adatot képes tárolni. Ennyi idő elteltével viszont új adat rögzítések felülírja a legrégibbi adatot.

Behelyezési és eltávolítási adatok

Minden napra és járműre vonatkozóan tárolt adatok:

- Az első vezetőikártya-behelyezés és utolsó kártyaeltávolítás dátuma és ideje.
- A jármű kilométerszámlálójának állása az első járművezetői kártyabehelyezés, valamint az utolsó kártyaeltávolítás időpontjában.
- A jármű regisztrációs száma (rendszám) és a járművet regisztráló tagállam.

A járművezetői tevékenység adatai

Az egyes napokra, valamint vezetői tevékenység változására vonatkozó tárolt adatok:

- Dátum és napi jelenlétszámláló.
- A járművezetői kártya birtokosa által megtett össztávolság.
- A vezetői állapot minden éjfélkor, illetve kártya behelyezésekor – egy járművezető vagy csapat tagja.
- Feljegyzés minden egyes vezetőitevékenység-változásról.
- Vezetési állapot: gépkocsiveető vagy segédvezető.
- A tachográfban használt kártyatálca.

- A kártya be volt-e helyezve a tevékenységváltozás időpontjában.
- A járművezető tevékenysége.
- A tevékenység változásának dátuma és ideje.

Elektromágneses összeférhetőség

A tachográf az elektromágneses összeférhetőség szempontjából teljesíti az UNECE 10-es szabályozás 03-as kiadásának 03126 számon jóváhagyott előírásait.

A tachográf verziója

SE5000 Rev 7.5. digitális tachográf

Üzemi hőmérséklet

– 25 °C és +70 °C között

Veszélyes anyagokhoz használt változat az ADR szerint: – 25 °C és +65 °C között

ADR tachográf

Veszélyes anyagot szállító járművek

A tachográf ADR változatának veszélyes anyagot szállító járművekben történő használata jóváhagyott. Annyiban eltér a szokványos tachográfától, hogy robbanásvédelemmel és az EU 94/9/EC irányelvének tanúsítványával rendelkezik.

TÜV (Technischer Überwachungs Verein) teszttanúsítványának száma: ATEX 2507 X, a vonatkozó kiegészítésekkel.

Figyelem!

Az ADR tachográf robbanásvédelme csak akkor garantált, ha a jármű álló helyzetben van és az akkumulátorkapcsoló nyitva van.

Az ADR tachográf

Az ADR tachográf bizonyos funkciói azonnal kikapcsolásra kerülnek a gyújtáskapcsoló kikapcsolásakor:

- A kártyanyílások nem nyithatók ki.
- Nem készíthetők kiíratások.
- A gombok és kijelző háttérvilágítása kikapcsol.

Figyelem!

Az ADR tachográf a gyújtáskapcsoló kikapcsolását követően azonnal energiatakarékos üzemmódba lép.

Az ADR tachográf teljes működéséhez a gyújtáskapcsolónak a jármű gyújtójától függően „key-on” vagy „on” állásban kell lennie.

Látható különbségek

Egy normál Tachográf és egy ADR Tachográf között az alábbiak a látható különbségek:

1. **Ex** jel a Tachográf elején
2. ADR besorolás
3. TÜV teszt tanúsítványszáma

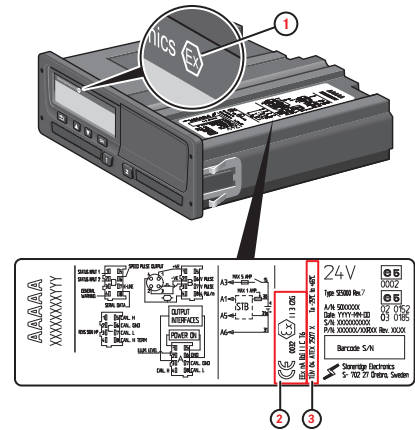

A Stoneridge elérhetőségei

Az alábbiakban felsorolt értékesítési irodáinkban örömmel fogadunk minden kérést vagy javaslatot a tachográfal vagy a használati utasításokkal kapcsolatban.

Egyesült Királyság

Stoneridge Electronics Ltd
Charles Bowman Avenue
Claverhouse Industrial Park
Dundee DD4 9UB, Skócia
Egyesült Királyság

Telefon: +44 (0)1382 866 400
Fax: +44 (0)1382 866 401
e-mail: amsales@stoneridge.com

Franciaország

Stoneridge Electronics France
Z.I St. Etienne
F-64100 Bayonne
Franciaország

Telefon: +33 (0)5 59 50 80 40
Fax: +33 (0)5 59 50 80 41
e-mail: france.amsales@stoneridge.com

Németország

Stoneridge Aftermarket GmbH
Talweg 8
D-75417 Mühlacker-Lomersheim
Németország

Telefon: +49 7041 9695-10
Fax: +49 (0)7041 9695-55
e-mail: infode@stoneridge.com

Olaszország

Stoneridge Electronics s.r.l.
Viale Caduti nella Guerra di Liberazione,
568
00128 Rome
Olaszország

Telefon: +39 06 50 78 07 87
Fax: +39 06 50 89 001
e-mail: italy.amsales@stoneridge.com

Hollandia

C.A.S.U. - Utrecht b.v.
Ravenswade 118
NL-3439 LD Nieuwegein
Hollandia

Telefon: +31 (0)30 288 44 70
Fax: +31 (0)30 289 87 92
E-mail: info@casuutrecht.nl

Spanyolország

Stoneridge Electronics España
Avda. Severo Ochoa 38
Pol. Ind. Casa Blanca
28108 Alcobendas
Madrid
Spanyolország

Telefon: +34 91 662 32 22
Fax: +34 91 662 32 26
E-mail: spain.amsales@stoneridge.com

Svédország

Stoneridge Nordic AB
Gårdsfogdevägen 18 A
SE-168 66 Stockholm
Svédország

Telefon: +46 (0)8 154400
Fax: +46 (0)8 154403
e-mail: info@stoneridgenordic.se

Tárgymutató

A

A Stoneridge elérhetőségei 2, 93
ADR	
ADR tachográf változat 92
Különleges funkciók 92
TÜV-tanúsítvány 92

B

Beállítások	
Cég 47
Járművezető 32
Beépített teszt 58
Biztonság 2

D

DDS 33, 49, 88-89
-----	---------------------

E

Ellenőrzési kézikönyv 3
Elszámolatlan idő 22
Energiatakarékos üzemmód 35

É

Érzékelő 11
----------	----------

G

Gombok	
Felfelé nyíl 11
Járművezető (1) 10
Lefelé nyíl 11
OK 11
Segédvezető (2) 10
Vissza 11

H

Helyek 21
--------	----------

I

Idő 34
Indulási ország, lásd	
Helyek 21
Inverz kijelző 35

J

Jóváhagyás 89
------------	----------

K

Kártyatálcák (1 = vezető, 2 = segédvezető) 10
Kézi bejegyzések 16, 21
Kiírás 37
Kijelző 34

L

Letölthetetlenség 10
-------------------	----------

M

Menük 16
Mozgásérzékelő (érzékelő) 11
Munka 16, 21

N

Nyelv 33
Nyomatás menü 74
Nyomtató 10

P

Papír 36
Pihenés 16, 21

S

Set language	33
Szabad	16, 21
Szervezési kézikönyv	3

T

Tachográf	10
Tálcák (1 = vezető, 2 = segédvezető)	10
Tanúsítvány	89
idő	34
kézi bejegyzés	24
Nyelv	33
Tevékenység álló helyzetben	16
Tevékenységek	16, 21

V

Vezetés	16, 18
Vezetői nézet, lásd Kijelző	10
VRN (járműregisztrációs szám) ...	35

W

WTD	
WTD-beállítások	51
WTD megjelenítés BE/KI	48



Stoneridge Electronics Ltd

Charles Bowman Avenue
Claverhouse Industrial Park
Dundee DD4 9UB, Scotland

Tel: +44 (0)1382 866 400
Fax: +44 (0)1382 866 401
E-mail: amsales@stoneridge.com

www.stoneridgeelectronics.com

