

Slovenščina



PRIROČNIK za voznika in podjetje

Digitalni tahograf SE5000



Dobrodošli

Zahvaljujemo se vam, ker ste izbrali digitalni tahograf Stoneridge SE5000, različice 7.5.

V Stoneridge verjamemo, da vam lahko olajšamo življenje, če delate kot voznik ali lastnik voznega parka. Vaš SE5000 je bil zasnovan v tem duhu in ponuja enostavne menije, hitre prenose in zmožnost oddaljenega prenosa.

Priročnik

Ta priročnik uporabite, da se seznanite z delovanjem tahografa (enota vozila, VU) in ga čim boljе izkoristite. Priročnik je namenjen tako voznikom kot lastnikom podjetij z vozili, ki imajo nameščen ta tahograf.

Priročnik je sestavljen iz treh delov:

- **Poglavje za voznike** z informacijami za voznike.
- **Poglavje za podjetja** z informacijami za podjetja, ki si lastijo vozila.
- **Poglavje za referenco** z dodatnimi informacijami, ki služijo kot referenca.

Za začetek priporočamo, da vsi uporabniki preberejo **poglavje za voznike**. Tako

boste pridobili dovolj informacij za začetek uporabe tahografa. Kot lastniki podjetij morate prebrati **poglavje za podjetja** ter razumeti vaše obveznosti. **Poglavje za referenco** lahko uporabite za pregled posameznih podrobnosti med uporabo tahografa.

Spremembe

Stoneridge Electronics si pridružuje pravice, da kadarkoli spremeni obliko, opremo in tehnične lastnosti. Zato na podlagi podatkov, ilustracij ali opisov v tem priročniku, ne morete uveljavljati kakršnihkoli zahtevkov.



Potrjeni priročnik

Ta priročnik je razširjena različica potrjenega priročnika 102019P/17R04. Priročnik je sestavljen v skladu s potrebami naših strank. Potrjena različica je na voljo na internetu.

www.stoneridgeelectronics.com

Avtorske pravice

Brez pisnega dovoljenja Stoneridge Electronics AB, priročnika ne smete

tiskati, prevajati ali reproducirati na kakršenkoli način v celoti ali po delih.

Varnostna priporočila za upravljanje

Nevarnost nesreče!

Tahograf uporabljajte samo, ko vozilo miruje. Uporaba tahografa med vožnjo bo preusmerila vašo pozornost od prometa in lahko povzročite nesrečo.

Informacije na internetu

Dodatne informacije o tahografih Stoneridge Digital SE5000 in o Stoneridge Electronics Ltd lahko najdete na:

www.stoneridgeelectronics.com

Ne odpirajte pokrova

Tahograf je namestilo pooblaščen osebje.

Pokrova tahografa ne smete nikoli odpirati. Nepooblaščen posegi ali spremembe tahografskega sistema niso dovoljeni. Nalepka proti posegu je postavljena znotraj ohišja tiskalnika. Zaščitna nalepka ne sme biti strgana.

Tukaj lahko vidite kje je nalepka postavljena in kako izgleda, če je nedotaknjena.

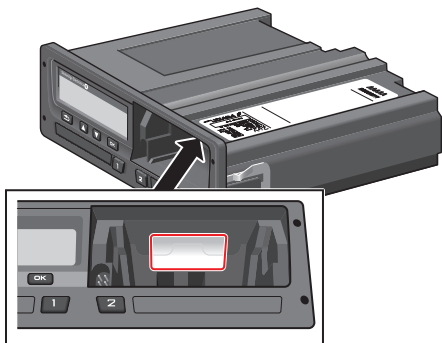

Nalepka, ki je bila strgana, lahko zgleda tako.

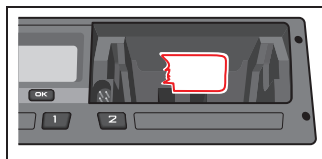

Opomba!

Osebe, ki bi opremo spreminjale, storijo kaznivo dejanje, ki se kaznuje skladno s pravnim redom zadevne države.

Ostali dokumenti

Poleg priročnika za voznika in podjetje so na voljo ostali dokumenti, ki vsebujejo informacije o tahografu.

- **Hitri vodnik za voznika** - ponuja hitre informacije za voznike o rokovanju s tahografom.
- **Hitri vodnik za podjetje** - vsebuje informacije o uporabi tahografa za lastnike podjetij z vozili.
- **Priročnik delavnice** - vsebuje informacije za certificirane digitalne delavnice tahografov. Te informacije so na voljo samo delavnicam, ki so uposobljene po programu Stoneridge.
- **Kontrolni priročnik** - vsebuje informacije za osebe, ki izvajajo nadzor nad tahografom in voznikom.

Vsebina

Dobrodošli	1	Prikaz na zaslonu pri DDS	Spreminjanje ročnega vnosa ..	19
Priročnik	1	IZKLOP	Izbris vseh vnosov	19
Spremembe	1	Privzeti zaslon	Izbira dejavnosti	19
Avtorske pravice	1	Trenutna hitrost	Direktiva delovnega časa (WTD) ..	20
Varnostna priporočila za		Preostali čas vožnje	DDS v scenarijih vožnje	20
upravljanje	1	Preostali čas počitka	Začetek vožnje z DDS	20
Informacije na internetu	1	Voznik 1 in voznik 2	Preostali čas vožnje	20
Ne odpirajte pokrova	2	UTC datum in čas	Opozorilo in predopozorilo ..	21
Ostali dokumenti	2	Lokalni datum in čas	Počivanje	21
Vsebina	3	Trajekt/vlak	Proti koncu delovnega dne	21
Poglavje za voznika	7	Delovni čas	Omejitev tedenskega časa	
Tahograf SE5000	8	Meniji	vožnje	22
Pladnji za kartice	8	Kako se dejavnosti zabeležijo? ..	Omejitev koledarskega časa	22
Plošča tiskalnika	8	Ročno registrirane aktivnosti ..	Scenarij trajekta ali vlaka	22
Gumbi	9	Pred začetkom vožnje	Aktiviranje stanja trajekt/vlak ..	23
Zaslon	9	Vstavljanje kartice	Vožnja izven območja	23
Senzor gibanja	9	Ob koncu delovnega dne	Več o preostalem času vožnje ..	23
Integracija na armaturno		Odstranjevanje voznikove	Izračuni in omejitve DDS	24
ploščo	9	kartice	Obdobje razpoložljivosti (POA) ..	24
Različni prikazi na zaslonu	10	Podatki shranjeni na kartici	V izračunih DDS	24
Prikaz na zaslonu pri DDS		Scenarij z dvema vozniki	V izračunih WTD	24
VKLOP	10	Začetni in končni kraj	Meni INFO	25
		Vstavljanje kartice	Kako odpreti MENI INFO	25
		Ročni vnosi		

Preostali koledarski čas do počitka	25	Podatki izpisa na papirju	31	Podatki shranjeni pri zaklepu/odklepu ali prenosu ...	42
Skupni čas vožnje za voznika 1/2	26	Pregled podatkov na zaslonu ..	32	Shranjeni podatki na kartici podjetja	42
Čas za prenos in kalibracijo ..	26	Zamenjava zvitka papirja	32	Podatki o aktivnosti podjetja shranjeni na tahografu	42
Različica	26	Poglavje za podjetja	35	Nastavitve podjetja	43
Zaklepanje s strani podjetja ..	27	Pregled podjetja	36	Prikaz postopka prenosa	43
Nastavitve za voznika	27	Beleženje	36	Predstavitve WTD VKLOP/IZKLOP	43
Spreminjanje jezika	27	Neuspešen pregled	36	Oblika podatkov D8	43
DDS predstavitev VKLOP/IZKLOP	28	Pregled delavnice	37	Nastavljena dejavnost pri vžigu/izklopu	44
DDS opozorila VKLOP/IZKLOP ..	28	Zaklep/odklep podatkov	38	Nastavitev časovnega izteka za ročne vnose	44
Spreminjanje časa	28	Prodaja vozila	38	Nastavitev registrske številke vozila (VRN)	45
Spreminjanje krajevnega časa ..	29	Ko vstavite kartico podjetja ...	38	Nastavitve DDS	45
Poletni čas	29	Podatki drugega podjetja so še vedno zaklenjeni	38	Tabela z vsemi nastavitvami DDS	45
Pretvori barve na zaslonu	29	Zaklepanje podatkov	39	Prikazi DDS	46
Pogled registrske številke vozila	30	Odklepanje podatkov	39	Nastavitve WTD	47
Režim varčevanja z energijo ...	30	Prenos - zakaj?	40	Poglavje za referenco	49
Nega tahografa	30	Oprema	40	Simboli	50
Nega kartica	31	Postopek prenašanja	40		
Poškodovana, izgubljena ali ukradena kartica	31	Beleženje	41		
Izpisi	31	Certifikat - ko ga ni mogoče prenesti	41		
		Prenos s kontrolno kartico	41		
		Kartica podjetja	42		

Kombinacije simbolov	51	Izogibajte se visoki napetosti ..	84	Švedska	88
Jeziki, ki so na voljo	51	Podatki shranjeni v tahografu ..	84	Indeks	89
Države, ki so na voljo	52	Podatki pri vstavljanju in			
Vgrajeni preskus	54	odstranjevanju	84		
Prikazna sporočila	56	Podatki o aktivnosti voznika ..	85		
Primeri izpisov	69	Drugi podatki	85		
Dnevni izpis (kartica)	70	Podatki shranjeni na kartici	85		
Dnevni izpis (kartica)		Podatki pri vstavljanju in			
nadaljevanje	71	odstranjevanju	85		
Dnevni izpis (VU)	72	Podatki o aktivnosti voznika ..	85		
Dnevni izpis (VU) nadaljevanje ..	73	Elektromagnetna združljivost ..	86		
Dogodki in napake (kartica)	74	Različica tahografa	86		
Dogodki in napake (VU)	75	Delovna temperatura	86		
Informacije o času vožnje	76	Tahograf ADR	87		
Tehnični podatki	77	Vozila z nevarnim blagom	87		
Prekoračitev hitrosti	78	Tahograf ADR	87		
Hitrost vozila	79	Vidne razlike	87		
Hitrost vrtenja motorja (vrt/min) ..	80	Stik s podjetjem Stoneridge	88		
Status D1/D2	81	Združeno Kraljestvo	88		
List za ročni vnos	82	Francija	88		
Podatki in specifikacije	83	Nemčija	88		
Izračuni in omejitve DDS	83	Italija	88		
DDS podrobno	83	Nizozemska	88		
Certifikacija in homologacija ..	84	Španija	88		

Poglavje za voznika

Poglavje za voznika vsebuje naslednje:

- **Tahograf SE5000** - predstavitev pogleda na tahograf SE5000, pladenj za kartice, tiskalniška plošča, tipka in različni zasloni. Prav tako so podane informacije o registraciji aktivnosti.
- **Pred začetkom vožnje** - informacije o najbolj pogostih postopkih tahografa.
- **Vstavljanje kartice** - opisuje kako izvesti ročne vnose.
- **Nastavitve za voznika** - to poglavje vsebuje vse nastavitve, ki so vozniku na voljo.
- **Voznikova kartica** - kako vstaviti in odstraniti kartico.
- **Izpisi** - kako rokovati z vgrajenim tiskalnikom.

Tahograf SE5000

To je kratka predstavitev tega kar lahko vidite na tahografu. Spodnja ilustracija prikazuje kaj lahko vidite ko npr. vstopite v vozilo in pritisnete poljubno tipko na tahografu. Tahograf je ponavadi v stanju mirovanja in ne prikazuje nobenih informacij, ampak s pritiskom na poljubno tipko ga lahko vključite.



Tahograf se imenuje tudi enota vozila (VU). Poleg je na voljo tudi senzor premika, ki je pritrjen na vozilo in tahograf. Preberite več o senzorju in integraciji z vozilom v poglavje **Senzor gibanja** na strani 9 in poglavje **Integracija na armaturno ploščo** na strani 9.

Pladnji za kartice

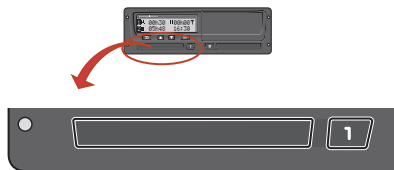

Na voljo sta dva pladnja za kartice, kamor lahko vstavite voznikovo kartico.

- **Pladenj 1** upravljate s tipko označeno z 1 in se uporablja za kartico trenutnega voznika.
- **Pladenj 2** upravljate s tipko označeno z 2 in se uporablja za kartico sovoznika.
- **Odpiranje in zapiranje pladnjev:**
 - **Za odpiranje** - pritisnite in držite tipko, dokler se pladenj ne odpre.
 - **Pladenj zaprete** tako, da ga narahlo pritisnete.

Plošča tiskalnika



Za ploščo tiskalnika se nahaja tiskalnik s kaseto, ki vsebuje papir. Tiskalnik se uporablja za tiskanje zapisov, shranjenih v tahografu. Natisnjen papir bo izstopil iz majhne odprtine na dnu plošče tiskalnika.

Gumbi

- ➔ **Nazaj**
 - Pomik nazaj v meniju
 - Vrnitev v osnovni prikaz (pritisnite večkrat)

- ▲ **Puščica navzgor**
 - Pomik navzgor v meniju ali pogledih
 - Povečanje vrednosti
 - Spreminjanje možnosti

- ▼ **Puščica navzdol**
 - Pomik navzdol v meniju ali pogledih
 - Zmanjšanje vrednosti
 - Spreminjanje možnosti

- OK **OK**
 - Odpiranje menija
 - Potrditev izbire
 - Vodoravni premik v meniju
 - Branje sporočila ali opozorila

Zaslon

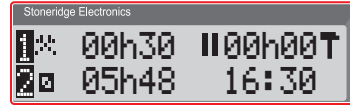

Zaslon lahko tako kot ostale prikazne enote uporabljate na različne načine:

- V splošnem se zaslon uporablja za prikaz informacij.
- Skupaj s štirimi tipkami (niso oštevilčene) se lahko premikate po sistemu menijev.
- Zaslon se tudi uporablja kot odziv pri vnašanju informacij v tahograf ali pri spreminjanju nastavitvev.

Senzor gibanja

Senzor gibanja ali senzor prenaša signale gibanja vozila na tahografu. To je del montaže tahografa in se ne sme v njo posegati. Vsak poskus posega v senzor ali kabel senzorja se zabeleži na tahografu.



Integracija na armaturno ploščo

Nekatera vozila lahko prikažejo informacije iz tahografa na vgrajenem zaslonu. Spodaj so primeri tipov informacij, ki jih lahko prikažete:

- Hitrost
- Prepotovana razdalja
- Skupni dnevni čas vožnje
- Skupni čas vožnje
- Sporočila, opozorila in okvare.



Različni prikazi na zaslonu

Tahograf ima dva standardna seta prikazov zaslona prek katerih se lahko pomikate s pomočjo smernih tipk. Pogledi so različni, odvisno od spodnjih dveh nastavitev.

- **DDS VKLOP (podpora za odločanje voznika VKLJUČENA).**
- **DDS IZKLOP (podpora za odločanje voznika IZKLJUČENA).**

Prikaz na zaslonu pri DDS VKLOP

Pri standardnih pogledih je DDS prikazan in pogledi so naslednji:

- Privzeti zaslon.
- Delovni čas *.
- Trenutna hitrost.
- Preostali čas vožnje.
- Preostali čas počitka.
- Trajekt/vlak **.

* Če je ta možnost omogočena, si za podrobnosti oglejte razdelke DDS.

* Če je ta možnost dejavna, si za podrobnosti oglejte razdelke DDS.

Prikaz na zaslonu pri DDS IZKLOP

DDS lahko onemogočite in pogledi bodo vsebovali naslednje:

- Privzeti zaslon.
- Voznik 1.
- Voznik 2.
- UTC datum in čas.
- Lokalni datum in čas.
- Trenutna hitrost.

Privzeti zaslon

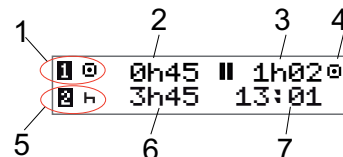

1. Trenutna aktivnost voznika.
2. Čas vožnje od zadnjega odmora/počitka, če je trenutna aktivnost vožnja, oziroma trajanje trenutne aktivnosti.
3. Voznikov skupni čas odmorov.
4. Delovni način tahografa (Delovni način je samodejno aktiviran, ko kartica ni vstavljena ali ko voznikova kartica vstavljena v tahograf.
5. Trenutna aktivnost sovoznika.
6. Trajanje aktivnosti sovoznika.
7. Krajevni čas.

Trenutna hitrost

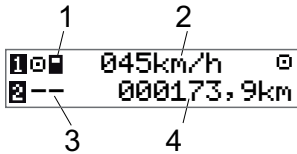

1. Vrsta vstavljene kartice v pladnju 1.
2. Trenutna hitrost.
3. Vrsta vstavljene kartice v pladnju 2.
4. Števec kilometrov.

Preostali čas vožnje

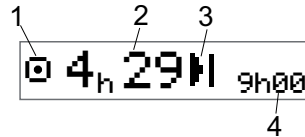

1. Prikaže se pogled preostalega časa vožnje.
2. Preostali čas vožnje do naslednje aktivnosti.
3. Naslednja aktivnost (začetek dnevnega počitka).
4. Kako dolg mora biti čas počitka za več časa vožnje.

Preostali čas počitka

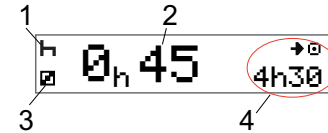

1. Trenutna aktivnost voznika (počitek).
2. Preostali čas počitka do novega časa vožnje.
3. Trenutna aktivnost sovoznika (na voljo).
4. Čas vožnje, ki bo na voljo po počitku/odmoru.

Voznik 1 in voznik 2

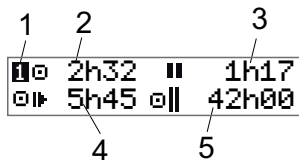

1. Označuje, če so informacije o vozniku ali sovozniku prikazane.
2. Čas vožnje od zadnjega odmora.
3. Skupni čas odmorov.
4. Dnevni čas vožnje.
5. Skupni čas vožnje za trenutni in prejšnji teden.

UTC datum in čas

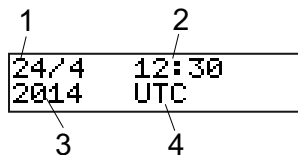

1. Datum.
2. UTC čas.
3. Leto.
4. Označuje, da se uporablja čas UTC.

Lokalni datum in čas

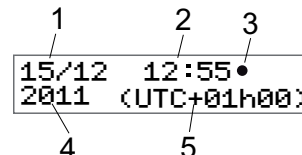

1. Datum.
2. Krajevni čas.
3. Ikona krajevnega časa.
4. Leto.
5. Zamik krajevne časovne cone.

Trajekt/vlak

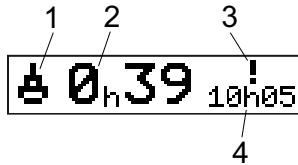

1. Predstavitve trajekta/vlaka.
2. Preostali čas prekinitve (največ 1 ura).
3. Kaže, da je treba zmanjšati "Čas prekinitve", da lahko obdobje dnevnega počitka pride v 24-urno obdobje.
4. Preostali čas dnevnega počitka.



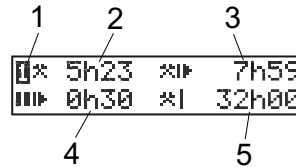

Delovni čas



1. Označuje, da so prikazane informacije o vozniku.
2. Čas vožnje od zadnjega počitka.
3. Dnevni delovni čas.
4. Čas delovnih odmorov.
5. Tedenski delovni čas.

Meniji

Na zaslonu so štiri glavni meniji, ki vsebujejo izbire in nastavitve. Po menijih se lahko pomikate s tipkami na tahografu.

-  IZPIS Izbira izpisov
-  NASTAVITVE Nastavitve, ki so na voljo
-  MESTA Izbira začetnih/končnih krajev, izven območja ali trajekt/vlak
-  INFO V meniju **INFO** lahko preklapljate med petimi različnimi pogledi, glejte poglavje **Meni INFO** na strani 25.

Kako se dejavnosti zabeležijo?

Dejavnosti, ki jih tekom dneva izvajata voznik in sovoznik, se zabeležijo na voznikovo kartico.

Dejavnosti, ki so na voljo:

☐	Vožnja	Med vožnjo vozila.
✂	Delo	Med delom, ko vozilo miruje, na primer med nalaganjem vozila.
☑	Na voljo	Ko ne delate, na primer, ko ste sovoznik.
⌵	Počivanje	Med počivanjem.
?	neznana aktivnost	Noben tip aktivnosti ni zabeležen.

Ročno registrirane aktivnosti

Spodaj sta dve glavni situaciji, ko dejavnosti zabeležite ročno:

- Ko morate zabeležiti dejavnosti, ko voznikova kartica ni vstavljena, si oglejte zgoraj
- Če vozilo miruje in želite spremeniti trenutno aktivnost, ki jo je nastavljal tahograf. Na primer, če želite spremeniti aktivnost voznika iz **Delo** na **Počivanje**. Na kratko pritisnite tipko **1** (da izberete voznika) ali tipko **2** (da izberete sovoznika), dokler se ne prikaže zelena aktivnost. **Vožnja** je vedno izbrana samodejno in je ne morete spremeniti.

Opomba!

Iz varnostnih razlogov lahko tahograf uporabljate samo, ko vozilo miruje.

Pred začetkom vožnje

Naslednji scenarij opisuje normalen delovni dan z enim voznikom:

- **Voznikova kartica je izvržena** na koncu zadnjega delovnega dne.
- **Voznik počiva**, dokler kartica ni vstavljena.
- **Voznikova kartica je vstavljena**, ko se začne novi delovni dan.

Opomba!

Voznikova kartica mora biti vstavljena v tahograf, da se voznik identificira.

Voznikova kartica je osebna kartica in je ne sme uporabljati nihče drug poleg upravičenega imetnika kartice.

Vstavljanje kartice

Glede na to, da je ta scenarij za enega voznika, bomo uporabili pladenj za kartice

1. V primeru, da je prisoten tudi sovoznik morat le-ta vstaviti kartico v pladenj 2.

1. Pritisnite in držite tipko **1** na tahografu, dokler se pladenj ne odpre.
2. Vstavite kartico tako, da je položaj čipa v smeri naprej in zgoraj.

3. Pladenj zaprete tako, da ga previdno potisnete.

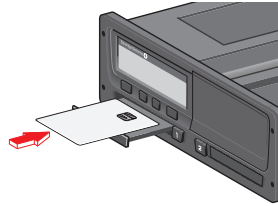

Na zaslonu se bo za trenutek prikazalo vaše ime in čas zadnje odstranitve kartice in nato se bo prikazalo:

Počitek do
zdaj?

4. Pritisnite **OK**. Na zaslonu se prikaže:
Končna država
5. Izberite ciljno državo vašega potovanja in pritisnite **OK**. Na zaslonu se prikaže:
Začetna država
6. Izberite začetno državo vašega potovanja in pritisnite **OK**. Na zaslonu se prikaže:
Izpis vnosov?
7. S pomočjo **DA** ali **NE** izberite ali želite izpisati vnesene podatke in nato

pritisnite **OK**.

8. Za potrditev pritisnite gumb **OK**. Na zaslonu se prikaže:

Pripravljen za
vožnjo

Zdaj ste pripravljeni za vožnjo.

Pladenj za kartice bo zaklenjen:

- Ko se vozilo premika.
- Ko je tahograf zaseden s procesiranjem voznikove kartice.
- Če je električno napajanje tahografa prekinjeno.

Opomba!

Če je bila končna država (ciljna država) izbrana, ko ste kartico odstranili, vam je ni treba ponovno registrirati. Če je kartica bila odstranjena za manj kot 9 ur, tahograf ne bo zahteval začetni/končni kraj.

Opomba!

Če tahograf kartice ne more prebrati (overovitev kartice podjetja), glejte poglavje **Prikazna sporočila** na strani **56**.

Ob koncu delovnega dne

Ko zaključite z vožnjo ali ko voznik in sovoznik zamenjata sedeže, bo kartica pogosto izvržena iz tahografa.

Odstranjevanje voznikove kartice

1. Pritisnite tipko **1** ali **2** na tahografu.

Na zaslону se prikaže:

```
Končna država  
Portugalska
```

2. Izberite vašo končno državo in pritisnite **OK** za potrditev. Podatki se shranijo na kartici in pladenj se odpre.
3. S spodnje strani narahlo pritisnite voznikovo kartico navzgor skozi odprtino v pladnju ali pritisnite rob pladnja navzdol, dokler voznikova kartica ne izskoči.
4. Pladenj zaprete tako, da ga previdno potisnete.

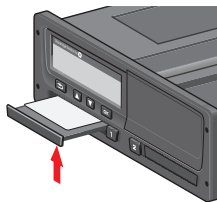

Opomba!

Kartice ne morete odstraniti v naslednjih pogojih:

- vožnja
- podatki na kartici se obdelujejo
- (v ADR vozilih), ko je vžig IZKLJUČEN

Podatki shranjeni na kartici

Vse aktivnosti kot so delo, vožnja in počitki so zabeleženi na voznikovo kartico in na tahograf. Med vožnjo mora biti kartica vstavljena v tahograf in če vozilo zamenjate morate kartico vzeti s sabo v drugo vozilo. Kartico lahko vstavite v vse digitalne tahografe, ne glede na znamko. Posledično boste na kartici zmeraj imeli posodobljene podatke voznika.

Voznikova kartica shranjuje podatke do meje notranjega pomnilnika, to je vsaj 28 dni. Po tem bodo novi podatki prepisali najstarejše podatke.

Scenarij z dvema voznika

Kartica trenutnega voznika mora zmeraj biti v pladnju **1** in kartica sovoznika v pladnju **2**. Ko voznika zamenjata sedeže, morata zamenjati tudi kartice tako, da se bo čas vožnje zabeležil na kartico trenutnega voznika.

Začetni in končni kraj

Po začetku in koncu delovnega dne mora tahograf vedeti začetni kraj in končni kraj potovanja.

Kraje lahko registrirate tekom dneva (tudi med postopkom ročnega vnosa). Ko odstranite voznikovo kartico boste povprašani o vnosu končnega kraja.

Za registracijo krajev med delovnim dnevom, sledite naslednjim korakom:

1. Pritisnite **OK** za prikaz menija.
2. Izberite:
MESTA
3. Pritisnite **OK** in izberite:
Začetni kraj
4. Pritisnite **OK** in izberite kraj.
5. Za potrditev pritisnite gumb **OK**.
6. Za registracijo končnega kraja izvedite enak postopek, ampak izberite:
Končni kraj
7. Za potrditev končnega kraja pritisnite gumb **OK**. Vaši kraji so sedaj registrirani.

Vstavljanje kartice

Če ste izvedli dejavnost brez vstavljene voznikove kartice, jih morate ročno registrirati. Sklepamo, da boste aktivnosti registrirali naslednjič ko vstavite voznikovo kartico. Prosimo upoštevajte, da so vse dejavnosti vnesene po lokalnem času.

Ročni vnosi

Naslednji scenarij opisuje situacijo, ko morate registrirati ročne vnose (z vstavljeno kartico). Prosimo upoštevajte, da po vsej verjetnosti ne boste imeli nekakega prikaza na zaslonu.

- **Petek ob 15:23 18/3 2011:** Prispeli ste in odstranili voznikovo kartico.
 - **Od 15:23 do 18:00:** Delali ste nekaj drugega.
 - **Od 18:00 tekom vikenda, do 08:00 v ponedeljek 21/3:** Ste počivali.
 - **Od 08:00:00 do 08:40:** Ste bili na voljo.
 - **Od 8:40 do 9:37:** Ste izvajali drugo delo z neevidentiranim časom.
- Neevidentirani čas je čas, ki ga ne

registrirate na voznikovo kartico, na primer vožnja z analognim tahografom.

- **Ponedeljek ob 09:37 21/3. 2011:**
Vstavili ste voznikovo kartico.

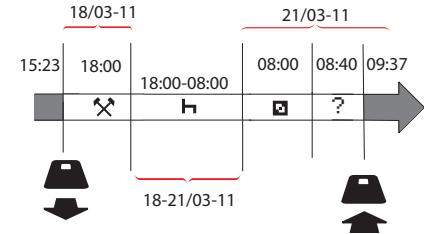

Za beleženje ročnih vnosa, glede na zgornji scenarij, sledite naslednjim korakom:

1. Vstavite voznikovo kartico. Na zaslonu se prikaže:
Počitek do zdaj?
2. Izberite **NE** in pritisnite **OK**. Na zaslonu se prikaže:
Dodam ročne vnose?
3. Pritisnite **OK**. Na zaslonu se prikažeta datum in čas zadnje odstranitve kartice skupaj z:
konec izmene

Vnesli boste drugo delo, opravljeno na dan 18/3.

4. Označite  simbol.



5. Pritisnite **OK**.



6. Datum 18/03 je pravilen, ampak datum 21/3 na desni strani morate spremeniti na **18/03**. S pomočjo smernih tipk spremenite datum nazaj na **18/03**.



7. Za potrditev pritisnite gumb **OK**.

8. Spremenite čas (uro) **18** naprej na **18:37** in pritisnite **OK**.



9. Spremenite minute na **00** s pomikanjem naprej do **18:00** in pritisnite **OK**.



10. Za potrditev ponovno pritisnite gumb **OK**. Na zaslonu se prikaže datum in čas, ko je bilo ostalo delo zaključeno, skupaj z:

konec
izmene

Sedaj boste vnesli čas počitka.

11. Označite simbol počitka  in pritisnite **OK**.



12. Pritisnite **OK** za potrditev datuma (**21/03**), ki je že pravilen.

13. Spremenite uro na **08** in pritisnite **OK**.

14. Spremenite minute na **08:00** in pritisnite **OK**.

15. Ker je počitek trajal dlje kot devet ur, se prikaže naslednji zaslon.

Začetna država

16. Izberite začetno državo in pritisnite **OK**.

17. Za potrditev ponovno pritisnite gumb **OK**. Na zaslonu se prikažeta datum in čas zaključka počitka skupaj z naslednjim:

začetek izmene

Sedaj boste vnesli čas, ko ste bili na voljo.

18. Označite simbol  in pritisnite **OK**.



19. Pritisnite **OK** za potrditev datuma (**21/03**), ki je že pravilen.

20. Spremenite uro na **08** in pritisnite **OK**.

21. Spremenite minute na **08:40** in pritisnite **OK**.

22. Za potrditev ponovno pritisnite gumb **OK**. Na zaslonu se prikažeta datum in čas obdobja, ko ste bili na voljo, skupaj z naslednjim:

začetek izmene

Zdaj boste evidentirali nezabeleženo delo. To se *ne* bo zabeležilo na voznikovo kartico.

23. Označite simbol  in pritisnite **OK**.

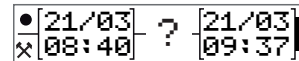

24. Prikaže se čas med zadnjo aktivnostjo (neevidentiran čas) in čas, ko je bila kartica vstavljena, ki je pravilen). Pritisnite **OK** za potrditev

25. Za potrditev ponovno pritisnite gumb **OK**.

Sedaj ste zabeležili vso delo, počitek, prosti čas in neevidentiran čas za obdobje, ko kartica ni bila vstavljena. Prikaže se naslednje:

Izpis vnosov?

26. S pomočjo **YES** ali **NO** izberite ali želite izpisati vnesene podatke. Sklepamo, da izpisa ne boste naredili (za informacije o izpisih glejte razdelek poglavje **Izpisi** na strani **31**).
27. Pritisnite **OK**. Prikaže se naslednje:
Potrditev vnosov?
28. Za potrditev in shranjevanje vnosov pritisnite gumb **OK**. Sedaj se na zaslonu prikaže:
Pripravljen za vožnjo

Spreminjanje ročnega vnosa

Kadarkoli se lahko s pritiskom na tipko **Nazaj** vrnete nazaj in spremenite ročne vnose.

Zadnjo dejavnost lahko spremenite preden odgovorite **DA** na vprašanje:

Potrdi vnose?

1. Izberite **NE** in pritisnite **OK**.
2. Izberite naslednje:
Spreminjanje vnosa?
3. Pritisnite **OK** in prvi ročni vnos se ponovno prikaže.
4. Pomaknite se na vnos, ki ga želite spremeniti. Izvedite spremembe glede na zgornji postopek.

Izbris vseh vnosov

Za ponovni začetek, naredite naslednje, ko se prikaže:

Potrdi vnose?

5. Izberite **NE** in izberite:
Izbris vseh vnosov
6. Pritisnite **OK** in zabeležite nove vnose glede na zgornji postopek.

Opomba!

Ročni način se zapre, ko začnete z vožnjo ali ko tahografa niste uporabljali od 1 ali do 20 minut, odvisno od nastavitev.

Izbira dejavnosti

Ko je vozilo ustavljeno lahko za voznika in sovoznika ročno izberete naslednje tipe aktivnosti.

 **Delo**

 **Počivanje**

 **Na voljo**



1. Ko je kartica v tahografu, na kratko pritisnite tipko (1/2). Če ste voznik, uporabite tipko (1) in če ste sovoznik, uporabite tipko (2).
2. Ponovno na kratko pritisnite tipko, dokler se ne prikaže pravi simbol.
3. Počakajte, da tahograf preklopi nazaj na izbran pogled (ki ste ga prej izbrali).

Direktiva delovnega časa (WTD)

Ta različica digitalnega tahografa Stoneridge podpira EU direktivo glede delovnega časa (2002/15/ES).

DDS v scenarijih vožnje

DDS vključuje izračune direktive za delovni čas in način trajekt/vlak.

DDS je opisan v scenariju vožnje, ki ima naslednje komponente:

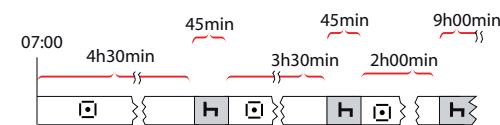

Glavni del tega scenarija bo opisan skupaj s pogledom na preostali čas vožnje.

Začetek vožnje z DDS

Domnevamo, da začnete vožnjo zjutraj ob 7 uri. V spodnji ilustraciji vstavite kartico in začnete z vožnjo ob istem času (A).

Glede na trenutne uredbe lahko vozite 4 ure in 30 minut pred prvim 45 minutnim premorom (ali 15 + 30 minut). Konec skupnega časa vožnje je označen s simbolom pri položaju (B).

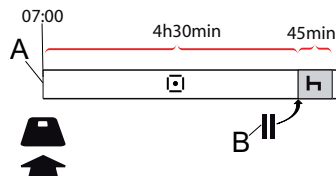

Preostali čas vožnje

DDS beleži vaš čas vožnje in prikazuje preostali čas vožnje.

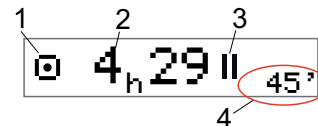

1. Ikona označuje, da je to pogled preostalega časa vožnje.
2. Vozite lahko še 4 ure in 29 minut in nato morate počivati.
3. Naslednja zahtevana aktivnost bo počitek.
4. Naslednji zahtevani počitek mora biti vsaj 45 minut.

Opozorilo in predopozorilo

Ko imate še 15 minut vožnje bo tahograf prikazal predopozorilo. Opozorilo se bo pokazalo, ko morate prenehati z vožnjo.

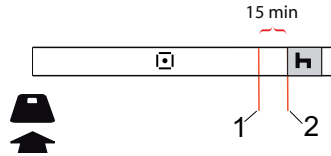

1. Predopozorilo bo prikazano 15 minut pred pretekom preostalega časa vožnje.
2. Opozorilo bo prikazano ko preostali čas vožnje preteče.

Počivanje

Tako kot pogled preostalega časa vožnje, bo tudi DDS prikazal pogled preostalega časa počitka, ko počivate.

45min



To je prvi počitek po 4,5 urah vožnje.

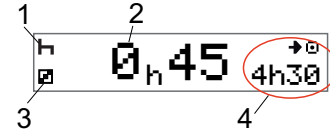

1. Voznik počiva.
2. Preostali čas počitka je 45 minut.
3. Za sovoznika je izbrana aktivnost Na voljo.
4. Vozite lahko 4 ure in 30 minut, ko končate s počitkom.

Proti koncu delovnega dne

Ob koncu delovnega dne se naslednja aktivnost spremeni na Dnevni počitek.



Po dnevu z: 4,5 ur vožnje, 45 minut počitka, 3,5 ur vožnje, 45 minut počitka in končni vožnji za 1 uro in 28 minut se prikaže naslednje.

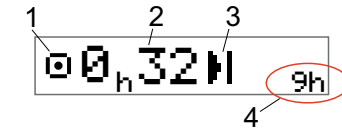

1. Ikona označuje, da je to pogled preostalega časa vožnje.
2. Vozite lahko še 32 minut in nato morate počivati.
3. Ikona, ki prikazuje naslednjo zahtevano aktivnost je Dnevni počitek.
4. Ko se to prikaže boste morali 9 ur počivati.

Omejitev tedenskega časa vožnje

Ko se približa tedenska meja vožnje bo zaslon izgledal tako:

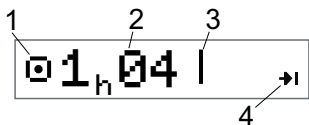

1. Ikona označuje, da je to pogled preostalega časa vožnje.
2. Preostali čas vožnje v tem tednu.
3. Ikona, ki prikazuje, da morate imeti tedenski počitek.
4. Ikona, ki označuje, da morate počakati do naslednjega tedna za več časa vožnje. Počakati morate do naslednjega tedna po UTC času.

Omejitev koledarskega časa

Prikaz preostalega časa vožnje bo to prikazal, ko bo naslednja zahtevana aktivnost tedenski počitek:

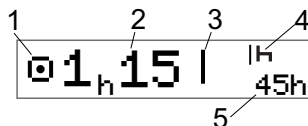

1. Ikona označuje, da je to pogled preostalega časa vožnje.
2. Preostali čas vožnje v tem tednu.
3. Ikona, ki prikazuje, da morate izvesti Tedenski počitek, da pridobite več časa vožnje.
4. Ikono, ki prikazuje Tedenski počitek morate začeti takoj, ko preteče Čas vožnje.
5. Prikaz trajanja počitka (45 ur).

Scenarij trajekta ali vlaka

Ko med svojim dnevnim počitkom potujete s trajektom ali vlakom, ga lahko dvakrat prekinete, da se vkrcate ali izkrcate iz trajekta ali vlaka. Če želite, da DDS pravilno izračuna dnevni odmor po posebnih pogojih trajekta/vlaka, preden začnete z vkrcavanjem/izkrcavanjem v/iz trajekta/vlaka v skladu s spodnjo sliko.

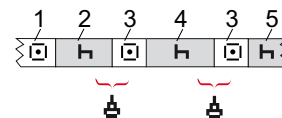

1. Vožnja na trajekt/vlak
2. Počivajte med čakanjem na peronu oziroma ladijskem terminalu.
3. Vožnja med vkrcavanjem/izkrcavanjem v/iz trajekta/vlaka.
4. Počitek med potjo s trajektom/vlakom.
5. Ponastavitev po poti s trajektov/vlakom.

Skupna prekinitvev časa vožnje (3 in 3) ne sme presegati 60 minut.

Aktiviranje stanja trajekt/vlak

Če želite aktivirati stanje trajekta/vlaka (med stanjem v vrsti za trajekt/vlak ali na trajektu/vlaku):

1. Pritisnite **OK** za prikaz menija.
2. Izberite:
MESTA
3. Pritisnite **OK** in izberite:
trajekt/vlak
4. Za potrditev pritisnite gumb **OK**.
Aktivnost trajekt/vlak je aktivirana.

Pogled trajekt/vlak (oglejte si poglavje **Trajekt/vlak** na strani **13**) se bo samodejno prikazal ob ustreznih pogojih za "dnevni odmor s prekinitvijo za trajekt/vlak"

Opomba!

Zapomnite si, da je dejavnost še vedno treba spremeniti na počitek po vkrcanju na trajekt.

Za več informacij si oglejte tudi poglavje **Podatki in specifikacije** na strani **83**.

Vožnja izven območja

Nekateri pogoji vožnje ne zahtevajo beleženja časa na tahografu, na primer vožnje po državah, ki nima zakonskih obveznosti za tahograf. Ta način vožnje se imenuje vožnja izven območja.

Za podrobne informacije glejte EU predpise za tahografe 561/2006 in nacionalne predpise.

Za aktiviranje ali deaktiviranje načina vožnje izven območja:

1. Pritisnite **OK** za prikaz menija.
 2. Izberite:
MESTA
 3. Pritisnite **OK** in izberite:
Izven območja
 4. Pritisnite **OK**.
- Če je vožnja izven območja vključena se bo na privzetem zaslonu prikazalo:
IZVEN
Vožnja izven območja je aktivirana.
 - Če izključite vožnjo izven območja se na zaslonu prikaže:

Konec vožnje
izven območja?

5. Za potrditev pritisnite gumb **OK**.
Vožnja izven območja je deaktivirana.

Več o preostalem času vožnje

Pogled na preostali čas vožnje lahko med vožnjo vsebuje različne informacije.



Naslednji piktogram je lahko prikazan v položaju (1) in pomeni naslednje:

■	Čas za odmor	45 ali 15 + 30 min
■	Čas za dnevni počitek	11 ali 9 ur
	Čas za tedenski počitek ali dosežena meja tedenskega časa vožnje.	45 ali 24 ur ali počakati do naslednjega tedna
	2-tedenski čas vožnje dosežen	Počakati do naslednjega tedna

Če je prikazan piktoogram (2), ima le-ta naslednji pomen:

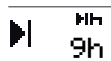

Ko je preostali čas na ničli, morate takoj začeti z dnevnim počitkom.

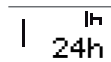

Ko je preostali čas na ničli, morate takoj začeti s tedenskim počitkom.



Delovni čas je vzrok naslednjega odmora ali počitka.

Izračuni in omejitve DDS

Referenčni del vsebuje bolj podroben opis izračunov in omejitev DDS. Oglejte si poglavje **Podatki in specifikacije** na strani 83.

Obdobje razpoložljivosti (POA)

V izračunih DDS

Obdobje razpoložljivosti je lahko v načinu podpore voznikovih odločitev izračunano kot odmor (DA) ali ni izračunano kot odmor (NE).

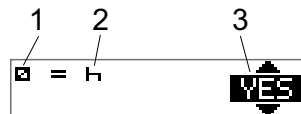

1. Piktoogram razpoložljivosti.
2. Piktoogram odmora.
3. Vrednost tega ukaza lahko preklaplja med DA (POA je izračunan kot odmor) in NE (POA *ni* izračunan kot odmor).

V izračunih WTD

Zaradi različnih pravilnikov v Evropski Uniji se obdobje razpoložljivosti lahko izračunava kot *odmor* ali kot *delo*.

Obdobje razpoložljivosti je lahko v načinu direktive o delovnem času izračunano kot delo (DA) ali ni izračunano kot delo (NE).

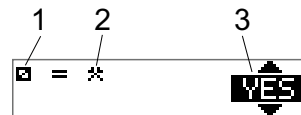

1. Piktoogram razpoložljivosti.
2. Piktoogram dela.
3. Vrednost tega ukaza lahko preklaplja med DA (POA je izračunan kot delo) in NE (POA *ni* izračunan kot odmor).

Meni INFO

Ko izberete meni Info se prikažejo naslednji pogledi:

- Pogled skupnega časa vožnje za voznika 1
- Pogled skupnega časa vožnje za voznika 2
- Lokalni datum in čas.
- UTC datum in čas.
- Različica SE 5000 in številka za identifikacijo programske opreme.
- Zaklepanje s strani podjetja.
- Čas za prenos in kalibracijo.
- Preostali koledarski čas do počitka.

Opomba!

Meni Info je na voljo samo, ko vozilo miruje.

Kako odpreti MENI INFO

Meni INFO lahko odprete na naslednji način:

1. Pritisnite **OK** za prikaz menijev.
2. Izberite:
INFO
3. Pritisnite **OK**.

Sedaj se lahko s smernimi tipkami pomikate med različnimi pogledi.

Preostali koledarski čas do počitka

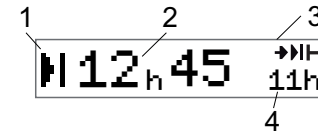

1. Koledarski čas do ikone počitka.
2. Preostali koledarski čas do začetka počitka.
3. Ikona, ki označuje, da naslednji počitek mora biti dnevni počitek.
4. Označuje kako dolg je čas počitka (11 ur v tem primeru).

Skupni čas vožnje za voznika 1/2

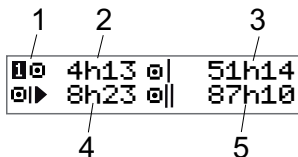

1. Voznik 1 (podoben pogled je na voljo za voznika 2).
2. Čas vožnje brez prestanka.
3. Skupni tedenski čas vožnje.
4. Skupni dnevni čas vožnje.
5. Skupni dvotedenski čas vožnje.

Čas za prenos in kalibracijo

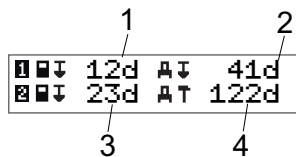

1. Preostali dnevi do prenosa podatkov iz kartice voznika 1.
2. Preostali dnevi do prenosa podatkov iz tahografa.
3. Preostali dnevi do prenosa podatkov iz kartice voznika 2.
4. Preostali dnevi do kalibracije tahografa.

Različica

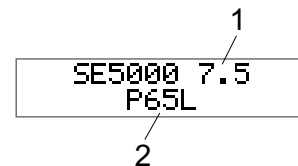

1. Različica SE5000.
2. Številka za identifikacijo programske opreme.

Zaklepanje s strani podjetja

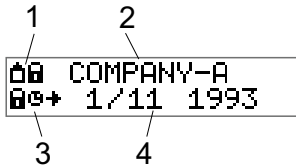

1. Kombinacija piktogramov zakleпов podjetja.
2. Ime podjetja z aktivnim zaklepom.
3. Indikacija piktograma je blokirana v začetnem času.
4. Podatki o času blokade podatkov podjetja.

Nastavitve za voznika

Voznik lahko izvede naslednje nastavitve:

- Spreminjanje jezika
- Omogoči/onemogoči prikaz DDS
- Omogoči/onemogoči opozorila DDS
- Spreminjanje časa
- Spreminjanje krajevnega časa
- Poletni čas
- Pretvori barve na zaslonu
- Pogleda registrsko številko vozila (VRN)
- Omogoči/onemogoči prikaz WTD

Spreminjanje jezika

Po privzetih nastavitvah se v tahografu in na izpisih uporablja jezik voznikove kartice, ki ga lahko spremenite.

Če spremenite jezik se bo le-ta shranil samo na tahograf in ne na voznikovo kartico.

1. Pritisnite **OK** za prikaz menija.
2. Izberite:

NASTAVITVE

3. Pritisnite **OK** in izberite:

Jezik

4. Pritisnite **OK** in izberite zelen jezik.
5. Za potrditev pritisnite gumb **OK**. Jezik je spremenjen.

DDS predstavitve VKLOP/IZKLOP

Privzeto je DDS (podpora za odločanje voznika) vključen (VKLOP), ampak ga lahko tudi IZKLJUČITE, kar pomeni, da se bo predstavitev izključila tako kot tudi vsa opozorila, ki so povezana z DDS.

1. Pritisnite **OK** za prikaz menija.

2. Izberite:

NASTAVITVE

3. Pritisnite **OK** in izberite:

Nastavitve DDS

4. Pritisnite **OK** in izberite:

DDS omogočen

5. Izberite **IZKLOP**, da onemogočite DDS.

6. Za potrditev pritisnite gumb **OK**. DDS je sedaj onemogočen.

DDS opozorila VKLOP/IZKLOP

Po privzetem so DDS opozorila (podpora za odločanje voznika) omogočena (VKLOP), ampak jih lahko IZKLJUČITE.

1. Pritisnite **OK** za prikaz menija.

2. Izberite:

NASTAVITVE

3. Pritisnite **OK** in izberite:

Nastavitve DDS

4. Pritisnite **OK** in izberite:

DDS opozorila

5. Izberite **IZKLOP**, da onemogočite DDS opozorila.

6. Za potrditev pritisnite gumb **OK**. DDS opozorila so sedaj onemogočena.

Spreminjanje časa

Vse aktivnosti v tahografu so registrirane v času UTC (univerzalni čas), ki je več ali manj v skladu z GMT (čas po Greenwichu). Čas se ne prilagodi samodejno na poletni/zimski čas (poletni čas/normalni čas).

Univerzalni čas (UTC) lahko spremenite eno minuto na teden (plus ali minus), kar je lahko zelo pomembno, še posebej če se premikate iz enega vozila v drugo.

Če čas odstopa za več kot 20 minut, morate tahograf kalibrirati v digitalni delavnici .

1. Pritisnite **OK** za prikaz menija.

2. Izberite:

NASTAVITVE

3. Pritisnite **OK** in izberite:

UTC čas

4. Pritisnite **OK**.

5. S smernimi tipkami spremenite čas.

6. Za potrditev pritisnite gumb **OK**. Čas je spremenjen.

Spreminjanje krajevnega časa

Karejni čas je trenutni čas v določeni državi. Krajevni čas je prikazan informativno na zaslonu in nekaterih izpisih. Krajevni čas je nastavljen ročno in ga lahko nastavite v korakih po 30 minut.

1. Pritisnite **OK** za prikaz menija.
2. Izberite:
NASTAVITVE
3. Pritisnite **OK** in izberite:
Krajevni čas
4. Pritisnite **OK**.
5. S smernimi tipkami spremenite čas.
6. Za potrditev pritisnite gumb **OK**.
Krajevni čas je spremenjen.

Poletni čas

Zadnjo nedeljo v marcu in oktobru bo vas tahograf v državah EU opomnil, da spremenite krajevni časa glede na poletni/zimski čas.

1. Ko je nastavitev potrebna se bo na zaslonu prikazalo:
Nov čas?
2. Za potrditev pritisnite gumb **OK**.
Krajevni čas je spremenjen.

Pretvori barve na zaslonu

Zaslon ima dva različna načina: temno ozadje s svetlim besedilom ali svetlo ozadje s temnim besedilom.

1. Pritisnite **OK** za prikaz menija.
2. Izberite:
NASTAVITVE
3. Pritisnite **OK** in izberite:
Inverzni prikaz
4. Za potrditev pritisnite gumb **OK**.
Barve na zaslonu se spremenijo.

Za ponastavitev inverznega prikaza sledite enakemu postopku, vendar izberite **NE** v 3. koraku.

Pogled registrske številke vozila

Registrsko številko vozila (VRN) lahko voznik pogleda, ampak za to potrebuje kartico podjetja, glejte poglavje

Nastavitev registrske številke vozila (VRN), na strani 45.

1. Pritisnite **OK** za prikaz menija.

2. Izberite:

NASTAVITVE

3. Pritisnite **OK** in izberite:

Reg. številka

4. Za potrditev pritisnite gumb **OK**.

Prikaže se registrska številka vozila.

Režim varčevanja z energijo

Ko je vžig izključen, bo tahograf deset minut po zadnji uporabi preklopil v režim varčevanja z energijo. V režimu varčevanja z energijo je zaslon izključen.

Zaslon se bo vključil, ko:

- Enkrat pritisnete katerikoli gumb.
- Obrnete ključ za vžig
- Vozilo vlečete

Nega tahografa

Za dolgo in tehnično življenjsko dobo tahografa brez težav pri delovanju, upoštevajte naslednje:

- Pladnji naj bodo vedno zaprti, odprite jih samo takrat, ko boste vstavljali ali odstranjevali kartico.
- Ko so pladnji odprti, nanje ne postavljajte predmetov, ker jih lahko poškodujete.
- Tahograf naj bo čista.
- Umazan tahograf očistite z vlažno mehko krpo.

Nega kartica

Pazite na svojo kartico in upoštevajte naslednje:

- Kartice ne upogibajte.
- Zagotovite, da umazanija ali prah ne prideta v stik s kontakti kartice.
- Če je treba, jo očistite z mehko vlažno krpco.
- Kartico zaščitite pred poškodbami.

Poškodovana, izgubljena ali ukradena kartica

Če ste kartico poškodovali, izgubili ali pa je bila ukradena mora lastnik zaprositi za nadomestno kartico pri odgovornem organu v državi, kjer je bila kartica izdana.

Če je kartica bila ukradena ali če lastnik sumi, da ima do kartice dostop nepooblaščen oseba, mora le-ta to sporočiti na lokalni policijski postaji in pridobiti številko policijskega poročila.

Vozniku brez veljavne voznikove kartice ni dovoljeno voziti vozilo, ki je opremljeno z digitalnim tahografom.

Izpisi

Informacije shranjene na tahografu in voznikovih karticah lahko pregledate tako, da jih natisnete na papir ali prikažete na zaslonu. Na voljo je nekaj načinov predstavitve, o katerih lahko preberete več v poglavju poglavje **Primeri izpisov** na strani **69**

Podatki izpisa na papirju

1. Pritisnite **OK** za prikaz menija.
 2. Izberite:
IZPIS
 3. Pritisnite **OK**.
 4. Izberite tip izpisa in pritisnite **OK**.
 5. Nekateri tipi izpisov zahtevajo posebne lastnosti na voznikovi kartici in datum. Če je temu tako, se na zaslon prikaže:
Izberite kartico 1 ali 2
- Izberite **1** za izpis trenutne voznikove kartice ali **2** za izpis sovoznikove kartice. Na zaslonu se prikaže:

**Izberite datum 09/11
2011**

- S smernimi tipkami izberite zelen datum in pritisnite **OK**.
6. Izberite:
tiskalnik
 7. Pritisnite **OK**. Na zaslonu se prikaže:
**Tiskanje
zaposleno**
 8. Počakajte, da sporočilo izgine in izvlecite papir navzgor, da ga pretrgate. (Če želite postopek preklicati, pritisnite in držite tipko )

Opomba!

Da bi preprečili zagostitev papirja se prepričajte, da reža na kaseti s papirjem ni ovirana.

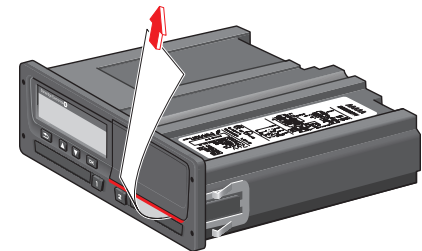

Pregled podatkov na zaslonu

1. Pritisnite **OK** za prikaz menija.
2. Izberite:
IZPIS
3. Pritisnite **OK**.
4. Izberite tip izpisa in pritisnite **OK**.
5. Nekateri tipi izpisov zahtevajo posebne lastnosti na voznikovi kartici in datum. Če je temu tako, se na zaslon prikaže:

Izberite kartico 1 ali 2

- Izberite **1** za izpis trenutne voznikove kartice ali **2** za izpis sovoznikove kartice. Na zaslonu se prikaže:

Izberite datum

- S smernimi tipkami izberite zelen datum in pritisnite **OK**.
6. Izberite:
zaslon
 7. Pritisnite **OK**. S smernimi tipkami se premikajte po podatkih in pritisnite **OK** za vrnitev.

Zamenjava zvitka papirja

Opomba!

Da se izognete nepravilnostim, uporabljajte papir za tiskalnik, ki ga je potrdil Stoneridge.

1. Pritisnite zgornj rob sprednje plošče. Plošča se odpre.



2. Držite spodnji rob plošče in pazljivo izvlecite kaseto.

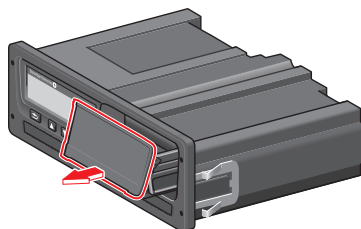

3. Papir speljite okoli zadnjega dela kasete za papir in naprej, mimo spodnjega

roba plošče.

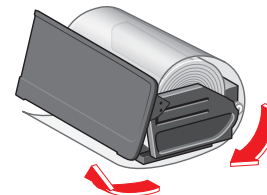

4. Vstavite papir v tiskalnik.
5. Potisnite kaseto s papirjem v tahograf in pritisnite spodnji del plošče, da jo zaprete.

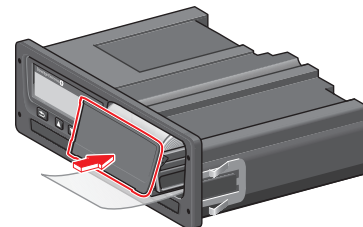

6. Papir povlecite navzgor in ga odtrgajte.

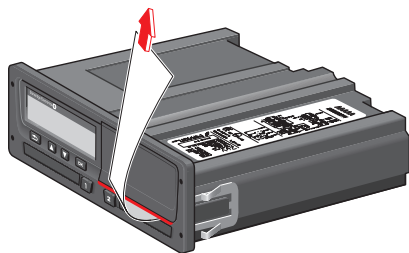

Poglavje za podjetja

Poglavje za podjetja vsebuje informacije za lastnik vozil in prevoznike, ki imajo določene odgovornosti, ki so opisane v naslednjih glavnih razdelkih:

- **Pregled podjetja** - podjetje je zavezuje za izvajanje pregledov tahografa in vodenje zapisov.
- **Pregled delavnice** - podjetje mora izvajate servisni pregled tahografa in hraniti zapise pregledov.
- **Varovanje podatkov** - podjetje lahko zaklene podatke in tako prepreči dostop nepooblaščenim osebam. To je tukaj opisano skupaj s funkcijo ponastavitve (odklep podatkov).
- **Prenos podatkov** - podjetje se zavezuje za izvajanje prenosa podatkov s tahografa.
- **Kartica podjetja** - vsebuje informacije o kartici podjetja.
- **Nastavitve podjetja** - zaposleni podjetja imajo na voljo nekaj nastavitvev, ki jih lahko najdete tukaj.

Opomba!

Podjetje mora zagotoviti, da so vsa vozila, težja od 3,5 ton, opremljena z digitalnimi tahografskimi sistemi v skladu z uredbami EU in lokalnimi zakoni. Kartica podjetja je osebna kartica in je ne sme uporabljati nihče drug poleg upravičenega imetnika kartice.

Pregled podjetja

Pregled v podjetju bo zagotovil:

- Da je številka vrste odobritve pravilna.
- Da UTC čas ne odstopa za več kot 20 minut.
- Da je tahograf znotraj ustreznega kalibracijskega intervala.
- Da je instalcijska nalepka veljavna in ni strgana.

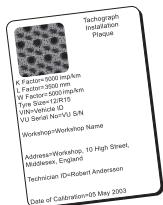

- Da zaščitna nalepka ni strgana.

Pregled v podjetju bo zagotovil tudi:

- Da so shranjeni kalibracijski faktorji skladni z informacijami na instalcijski nalepki.
- Da sta parametra vozila (Identifikacijska številka vozila [VIN] in registrska številka vozila [VRN]), shranjena v

notranjosti tahografa, skladna z dejanskimi podatki o vozilu.

- Da tahograf ni vidno poškodovan.

Beleženje

Zabeležite pregled podjetja.

Neuspešen pregled

Če pregled podjetja vsebuje napake ali če obstaja dvom v pregled podjetja, je vozilo potrebno odpeljati na pregled v digitalno delavnico za tahografe.

V nasprotnem primeru bo to pomenilo, da podjetje ni v skladu z uredbami EU, EEA in AETR in vozilo, opremljeno s tahografom, ni veljavno za uporabo.

Opomba!

Za podrobnosti glede nacionalnih predpisov se posvetujte s pristojnim organom.

Pregled delavnice

Namestitev tahografov je treba vsako drugo leto pregledati v delavnici. Podjetje je odgovorno za izvajanje pregleda in ustvarjanje zapisov pregleda (izvedeno v delavnici za digitalne tahografe).

Instalacijska nalepka, nalepljena blizu tahografa, navaja datum uspešno opravljenega pregleda.

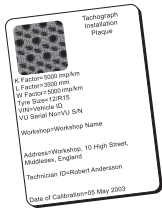

Opomba!

Pri pregledu mora biti instalacijska nalepka veljavna in ne sme biti strgana.

Prepričajte se, da so podatki v certifikatu preskusa tahografa, ki ste ga prejeli po rednem pregledu v delavnici, točni.

Podjetje mora poskrebene za naslednje:

- Certifikati preizkusa iz delavnice.
- Certifikati neprenosljivosti, glejte poglavje **Prenos - zakaj?** na strani **40**.

Podatki morajo biti na voljo v primeru preiskave ali revizije s strani nadzornega organa.

Zaklep/odklep podatkov

Lastnik podjetja lahko zaklene podatke tahografa in zagotovi pristop nepooblaščenim osebam.

Priporočamo vam, da zaklep podatkov izvedete pred uporabo tahografa. Če zaklep izvedete kasneje, bodo vsi podatki do tega trenutka odklenjeni in na voljo.

Prodaja vozila

V primeru, da vozilo prodate morate pred izročitvijo vozila izvesti postopek odklepa podatkov. Če tega ne naredite, obstaja nevarnost zmešnjave pri shranjevanju podatkov.

Ko vstavite kartico podjetja

Ko je vstavljena kartica podjetja, bo naprava SE5000 samodejno vprašala, ali aktivirati zaklep podjetja.

Podjetje
zaklepanje

Če je v vstavljeni kartici še vedno dejaven zaklep, nobeno vprašanje ne bo zastavljeno.

1. Izberite **DA** in pritisnite **OK**.

Za kratek čas se prikaže naslednji zaslon:

Zaklepanje
končano

Pozneje lahko kadarkoli prikažete stanje zaklepanja/odklepanja, tako da izberete meni **INFO**, oglejte si poglavje **Kako odpreti MENI INFO** na strani **25**.

Podatki drugega podjetja so še vedno zaklenjeni

Če izvedete postopke zaklepanja, ko ima drugo podjetje podatke še vedno zaklenjene, bo tahograf samodejno izvedel odklepanje podatkov prejšnjega podjetja. Pri tem podatki ne bodo izgubljeni za nobeno podjetje.

Zaklepanje podatkov

Če podatki podjetja niso zaklenjeni, se prikaže meni zaklepanja po vstavitve kartice podjetja. Zaklepanje lahko kadar koli opravite.

1. Za prikaz menija tahografa pritisnite gumb **OK**.
2. Izberite:
POD.J. ZAKLEP

3. Pritisnite **OK**.

Na zaslonu se prikaže:

Podjetje
zaklepanje

5. Izberite **DA** in pritisnite **OK**.

Za kratek čas se prikaže naslednji zaslon:

Zaklepanje
končano

Če je zadnje zaklepanje izvedlo sedanje podjetje, bo zaklepanje preklicano in trenutno zaklepanje s strani podjetja bo podaljšano do datuma in časa predhodnega zaklepanja.

Opomba!

Tahograf lahko izvede največ 255 zaklepov podjetja. Po tem bo odstranjen zaklep najstarejšega podjetja.

Odklepanje končano

Odklepanje podatkov

Odklepanje morate izvesti preden tahograf prenesete na drugo podjetje ali če obstaja nevarnost beleženja podatkov drugega podjetja. Če je boste pozabili izvesti odklepanje, podatki ne bodo odklenjeni, dokler naslednje podjetje ne izvede zaklepanja.

1. Vstavite kartico podjetja v pladenj 1 ali
2. Tahograf bo samodejno preklopil v režim delovanja v podjetju.

Če vstavite dve kartici podjetja, bo na zadnje vstavljena kartica izvržena.

2. Za prikaz menija tahografa pritisnite gumb **OK**.
3. Izberite:

POD.J. ZAKLEP

4. Pritisnite **OK**.
5. Izberite **DA** in pritisnite **OK**.

Na zaslonu se prikaže:

Podjetje
odklepanje

6. Izberite **DA** in pritisnite **OK** za zaklep. Za kratek čas se prikaže naslednji zaslon:

Prenos - zakaj?

Prostor na karticah in v tahografu je omejen. Ko se pomnilnik napolni, bodo informacije prepisane z novimi in bodo za vedno izgubljene.

Da bi to preprečili in zavarovali kartico in podatke tahografa, morate redno prenašati podatke. To pomeni, da se bodo podatki iz kartice/tahografa prenesli na zunanji pomnilnik izven vozila.

Podatke morate redno prenašati. Prosimo upoštevajte, da prenašanje ne bo poškodovalo nobenih podatkov. Podatki se izbrišejo (uničijo) samo, ko so jih po nesreči prepišejo novi podatki.

Opomba!

Za več informacij se posvetujte z ustreznim organom.

Oprema

Prenos shranjenih podatkov iz pomnilnika tahografa ali vstavljenе voznikove kartice lahko izvedete tako, da priključite opremo za prenos. Za najboljše rezultate Stoneridge Electronics priporoča OPTAC. Uporabite lahko tudi drugo opremo za prenos, ki je v skladu s protokolom, določenim v pravnem dokumentu 1360/2002 aneks 7.

Mogoč je tudi prenos na daljavo, ampak ta tukaj ni opisan.

Veliko tipov opreme lahko prenese kartice tako, da jih vstavite v nosilec za kartice na opremi.

Oprema, ki se uporablja za prenos bo ustvarila digitalni podpis, ki bo shranjen skupaj s prenesenimi podatki.

Postopek prenašanja

Opomba!

Če je v pladnju 1 vstavljena kartica voznika, vstavite kartico podjetja v pladenj 2, da izvedete prenos podatkov.

1. Odstranite kaseto s tiskalnikom.
2. Priključite opremo za prenos na tahograf preko 6-polnega konektorja za prenos podatkov.

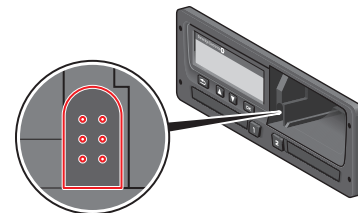

3. Podatke prenesite v skladu z navodili opreme za prenos.

Na tahografu bo prikazano:

Zaposlen, prenašam podatke

Ko bo prenos zaključen, se bo prikazalo naslednje sporočilo:

Prenos je končan

Če postopke prenosa podatkov ni uspel, bo na zaslonu prikazano naslednje opozorilo:

Napaka pri prenos

Glejte poglavje **Prikazna sporočila** na strani **56**

Beleženje

Shranite vse prenesene podatke na varen in primeren način. S tem boste preprečili nepooblaščen dostop do podatkov.

Podatki morajo biti na voljo v primeru preiskave ali revizije s strani nadzornega organa.

Certifikat - ko ga ni mogoče prenesti

Če podatkov iz pokvarjenega tahografa ni mogoče prenesti, bo delavnica izdala certifikat o neprenosljivosti.

Takšen certifikat, ki ga dobite iz delavnice, morate varno shraniti. Certifikat mora biti tudi na voljo nadzornim organom med preiskavo ali revizijo.

Priporočam, da vodite evidenco certifikatov o neprenosljivosti, ki jih je izdala delavnica za digitalne tahografe.

Opomba!

Če delavnica dobi pisno zahtevo pristojnega nadzornega organa, bo predala kopijo shranjenih in prenesenih podatkov pristojnemu organu brez dovoljenja lastnika podatkov.

Prenos s kontrolno kartico

Za potrebe pregleda lahko nadzorni organ prenese podatke z veljavno kontrolno kartico.

Kartica podjetja

Kartice podjetja izstavljajo odgovorni organi v skladu z EU, EEA in AETR državo (EU - Evropska unija, EEA - Evropsko ekonomsko območje, AETR - Sporazum Združenih narodov o mednarodnem cestnem transportu). Podjetje ima lahko več kartic podjetja.

Kartica podjetja mora biti vstavljena v tahograf, da se podjetje identificira.

Opomba!

Če tahograf ne more prebrati kartice (overjanje kartice podjetja), glejte poglavje **Prikazna sporočila na strani 56** in poiščite:

```
Kartica 1auth.  
senzorja
```

Kartica podjetja se lahko avtentificira oddaljeno. Če oddaljena avtentikacija ne uspe, bo uporabnik o tem obveščen preko vmesnika. To ne bo prikazano na zaslonu VU.

Pladenj za kartice je zaklenjen, ko se vozilo premika, ker je medtem tahograf zaposlen z obdelovanjem kartice podjetja in če je prekinjeno električno napajanje tahografa.

Kartica podjetja lahko shrani najmanj 230 zapisov. Maksimalno število zapisov je odvisno od tipa kartice. Ko je zgomlja meja dosežena se bodo najstarejši podatki prepisali.

Podatki shranjeni pri zaklepu/odklepu ali prenosu

Vsakič, ko je kartica podjetja vstavljena v tahograf se zapis o aktivnosti kartice shrani na kartic podjetja in v tahograf.

- Datum in čas aktivnosti podjetja.
- Vrsta izvedene aktivnosti.
- Preneseno obdobje, če je treba.
- VRN in pristojni organ države v kateri je vozilo, uporabljeno za aktivnost, registrirano.
- Številka voznikove kartice in država, ki je izdala kartico, če se prenašajo podatki iz kartice.

Shranjeni podatki na kartici podjetja

Posamična evidenca aktivnosti kartice podjetja, ki vsebuje naslednje informacije

o kartici in imetniku kartice, bo shranjena na kartico podjetja:

- Številka kartice.
- Država, ime pristojnega organa in datum izdaje.
- Veljavnost kartice - začetek in konec veljavnosti.
- Ime in naslov podjetja.

Podatki o aktivnosti podjetja shranjeni na tahografu

Vsakič, ko kartico podjetja uporabite za izvedbo aktivnosti v zvezi s tahografom, se v tahograf shrani zapis.

Podatki, ki se shranijo, po izvedbi zaklepanja/odklepanja:

- Datum in čas zaklepanja.
- Datum in čas odklepanja.
- Številka kartice podjetja in država izdajateljica kartice.
- Ime in naslov podjetja.

Podatki, ki se shranijo, po prenosu:

- Datum in čas prenosa.
- Številka kartice podjetja.
- Država izdajateljica kartice uporabljene za izvedbo prenosa.

Nastavitve podjetja

Za izvajanje naslednjih nastavitev potrebujete kartico podjetja.

Prikaz postopka prenosa

Izberete lahko prikaz postopka prenosa ali pa ga skrijete.

1. Pritisnite **OK** za prikaz menija.
2. Izberite:
Nastavitve
3. Pritisnite **OK**.
4. Izberite:
Parametri
5. Pritisnite **OK**.
6. Izberite:
Prikaz postopka prenosa
7. Če postopek želite prikazati, izberite:
YES
8. Če postopka ne želite prikazati, izberite:
NE
9. Nato pritisnite gumb **OK** za potrditev.

Predstavitev WTD VKLOP/IZKLOP

Privzeto je funkcija WTD (nadzor za direktivo delovnega časa) vključena (VKLOP), ampak jo lahko tudi IZKLJUČITE, kar pomeni, da se bo predstavitev izključila kot tudi vsa opozorila, ki so povezana z nadzorom WTD.

1. Pritisnite **OK** za prikaz menija.
2. Izberite:
NASTAVITVE
3. Pritisnite **OK** in izberite:
Nastavitve WTD
4. Pritisnite **OK** in izberite:
Omogoči WTD
5. Izberite **IZKLOP**, da onemogočite predstavitev WTD.
6. Za potrditev pritisnite gumb **OK**. Predstavitev WTD je sedaj onemogočena.

Oblika podatkov D8

1. Pritisnite **OK** za prikaz menija.
2. Izberite:
NASTAVITVE
3. Pritisnite **OK**.
4. Izberite:
Parametri

5. Pritisnite **OK**.
6. Izberite:
Oblika podatkov D8
7. Za SRE obliko izberite:
SRE
8. Za starejšo obliko izberite:
2400
9. Nato pritisnite gumb **OK** za potrditev.

Nastavljena dejavnost pri vžigu/izklopu

Izberete lahko aktivnost, ki se bo samodejno izbrala, ko boste vozilo prižgali ali ugasnili. Sprememba aktivnosti bo veljala tako za voznika kot za sovoznika.

1. Pritisnite **OK** za prikaz menija.
2. Izberite:
NASTAVITVE
3. Pritisnite **OK**.
4. Izberite:
Parametri
5. Pritisnite **OK**.
6. Izberite enega od naslednjih (odvisno od tega kakšno nastavitev želite):
Privzeta aktiv. vžig

- Privzeta aktiv. izklop
7. Za potrditev pritisnite gumb **OK**.

Nastavitev časovnega izteka za ročne vnose

Ročni vnosi se bodo zaprli, če naprave na boste uporabljali od 1 do 20 minut, odvisno od nastavitve. Privzeti čas izklopa je 1 minuta.

1. Pritisnite **OK** za prikaz menija.
2. Izberite:
NASTAVITVE
3. Pritisnite **OK**.
4. Izberite:
Parametri
5. Pritisnite **OK**.
6. Izberite:
Ročni vnos - časovni iztek
7. Pritisnite **OK**.
8. Izberite eno od naslednjih vrednosti:
1 min
20 min
9. Pritisnite **OK**.

Nastavitev registrske številke vozila (VRN).

Ponavadi je registrska številka vozila (VRN) nastavljena med montažo. Če temu ni tako, lahko VRN vnesete sami. Podjetje lahko številko registrira samo enkrat.

1. Pritisnite **OK** za prikaz menija.
2. Izberite:

NASTAVITVE

3. Pritisnite **OK**.
4. Izberite:
Reg. številka
5. Pritisnite **OK**.
6. **Unesite reg. številka** se prikaže na zaslonu. Pritisnite **OK**.
7. Izberite zeleni komplet znakov (privzeto je Latin 1) in pritisnite **OK**.
8. Izberite znake za prvi znak v registrski številki vozila in pritisnite **OK**.
Ponovite, dokler niste vnesli celotne številke. Vnesete lahko 13 znakov.
9. Izberite simbol  in pritisnite **OK**.
10. Za potrditev pritisnite gumb **OK**.
Prikaže se nastavljena registrska številka vozila.

Nastavitve DDS

Za podjetja so na voljo številne DDS nastavitve, glejte tabelo za vse DDS nastavitve.

Tabela z vsemi nastavitvami DDS

Ta tabela vsebuje vse nastavitve DDS.



- vklop/izklop - prikaz lahko vključite (omogočite) ali izključite (onemogočite).
- dnevi - koliko dni vnaprej se bo prikazalo opozorilo ali predopozorilo.

Prikazi DDS

Prikazano besedilo	Nastavitev	Opis
DDS omogočen	vklop/izklop	Nastavite, če želite DDS prikazati ali pa ne. Na voljo za voznika in podjetje.
DDS opozorila	vklop/izklop	Nastavite, če želite prikazati ali skriti opozorila in predopozorila. Na voljo za voznika in podjetje.
	premor/ brez premora	Nastavite, ali bodo obdobja POA (obdobja razpoložljivosti) registrirana kot premori. To je na voljo za podjetje.
9h	vklop/izklop	To je predopozorilo in opozorilo, ki bo prikazano ko je 9 urni čas dnevne vožnje skoraj dosežen.
dnevno čas vožnje	vklop/izklop	To je predopozorilo in opozorilo, ki bo prikazano ko je makismalen čas dnevne vožnje skoraj dosežen.
tedensko čas vožnje	vklop/izklop	To je predopozorilo in opozorilo, ki bo prikazano ko je makismalen tedenski čas vožnje skoraj dosežen.
2-ted. čas vožnje	vklop/izklop	To je predopozorilo in opozorilo, ki bo prikazano ko je makismalen 2-tedenski čas vožnje skoraj dosežen.
dnevni/tedenski počitek	vklop/izklop	Predopozorilo in opozorilo za dnevni/tedenski počitek.
pren. s kar. interval	dnevi	Podjetje lahko nastavi število dnevov med prenosi kartic.
interval prenašanja s kartice	dnevi	Podjetje lahko nastavi število dnevov med prenosi tahografa
čas vožnje predopoz.	hhmm	Nastavite minute (ure), ko naj tahograf prikaže predopozorilo. Ta nastavitev vpliva na vsa predopozorila razen za predopozorilo neprekinjenega časa vožnje.
potek kart. predopoz.	dnevi	Nastavite minute (ure), ko naj tahograf prikaže opozorilo.
pren. s kar. predopoz.	dnevi	Nastavite minute (ure), ko naj tahograf prikaže opozorilo.
predopozorilo za prenos s kartice	dnevi	Nastavite minute (ure), ko naj tahograf prikaže opozorilo.

umerjanje predopoz.	dnevi	Nastavite minute (ure), ko naj tahograf prikaže opozorilo.
Samod. DDS zaslon	vklop/izklop	S to nastavitvijo lahko tahograf samodejno prikaže standardni zaslon.

Nastavitve WTD

Prikazano besedilo	Nastavitev	Opis
Omogoči WTD	DA/NE	Nastavite, ali bo WTD uporabljen (omogočeno) ali ne bo uporabljen (onemogočeno). Na voljo za voznika in podjetje.
6h	DA/NE	Nastavite, ali bo 6-urno predopozorilo in 6-urno opozorilo prikazano ali ne. To je na voljo za podjetje.
60h	DA/NE	Nastavite, ali bo 60-urno predopozorilo in 60-urno opozorilo prikazano ali ne. To je na voljo za podjetje.
 = 	DA/NE	Obdobje razpoložljivosti je izračunano kot delo (DA) ali ni izračunano kot delo (NE).
1. odmor	15,30,45	Nastavi dolžino odmora na 15, 30 ali 45 minut

Poglavje za referenco

Poglavje za referenco vsebuje dodatne informacije, ki jih ne potrebujete zelo pogosto. To poglavje vsebuje:

- **Simboli na zaslonu in izpisih** - vsebuje seznam simbolov, ki se uporabljajo na zaslonu in na izpisih.
- **Razpoložljivi jeziki** - seznam jezikov za zaslon.
- **Razpoložljive države** - seznam držav, ki so lahko izbrane kot lokacije.
- **Prikazna sporočila** - po abecedi urejen seznam sporočil, opozoril in napak, ki se lahko prikažejo na zaslonu.
- **Primeri izpisov** - vsebuje večino možnih izpisov-
- **ADR tahograf** - različica tahografa, ki je namenjena za uporabo v vozilih za prevoz nevarnega blaga.
- **Stik s podjetjem Stoneridge** - kako stopiti v stik s podjetjem Stoneridge.
- **Indeks**

Ta priročnik za voznika in podjetje hranite v vozilu. Če vozilo prodate, oddajte ta priročnik novemu lastniku, saj je tahograf obravnavan kot del vozila.

Lokalni predstavnik podjetja Stoneridge vam bo z veseljem pomagal, če boste imeli kakršnokoli vprašanje. Seznam lokalnih predstavnikov lahko najdete v poglavju poglavje **Stik s podjetjem Stoneridge** na strani **88**

Simboli

To je seznam najbolj pogosto prikazanih simbolov na zaslonu in na izpisih.

Simbol	Opis
⊖	Funkcija ni na voljo
1	Voznik ali reža
2	Sovoznik ali reža
	Kartica
	Izmet
	Delo
	Vožnja/voznik (način delovanja)
	Počitek/odmor
	Na voljo
	Trajekt / vlak
IZVEN	Izven območja, tj. beleženje ni potrebno
●	Krajevni čas/kraj
	Začetek dnevne delovne izmene
	Konec dnevne delovne izmene
	Odmor
	Od ali do
	Tiskalnik, izpis
	Papir
	Zaslon
	Procesiram, prosim počakajte
	Čas, ura

Simbol	Opis
UTC	UTC čas
24h	Dnevno
	Tedensko
	Dvotedensko
Σ	Skupaj/povzetek
>	Hitrost
>>	Prekoračitev hitrosti
x	Napake
!	Dogodki
?	Predopozorila/vprašanje/neznana aktivnost
T	Delavnica
	Podjetje
	Kontrolor
	Izdelovalec
	Varnost
	Zunanji pomnilnik/prenos
	Gumbi
✓	Končano
	Tahograf (VU), vozilo
	Velikost pnevmatik
	Senzor
	Električno napajanje
	Izpis
	Izpis, podmeni

Simbol	Opis
	Zaklepanje s strani podjetja
	Kraji
	Kraji podmeni
	Nastavitve

Kombinacije simbolov

Naslednje kombinacije simbolov so najbolj pogoste.

Simboli	Opis
●▶	Kraj začetka dnevne delovne izmene
▶●	Kraj konca dnevne delovne izmene
🕒 →	Od časa (UTC)
→ 🕒	Do časa (UTC)
● 🕒	Krajevni čas
○ ○	Vožnja v posadki
○	Čas vožnje v dveh tednih
OUT →	Začetek vožnje izven območja
→ OUT	Konec vožnje izven območja
○ ▶	Skupni čas vožnje za trenutni dan
↓ ○	Prenizka temperatura tiskalnika
↑ ○	Previsoka temperatura tiskalnika
■ --	Ni kartice
○ ■	Kartica voznika
⏏ ■	Kartica delavnice
🏠 ■	Kartica podjetja
🛒 ■	Kontrolna kartica
🛒 ●	Mesto kontrole
🚗 →	Iz vozila

Jeziki, ki so na voljo

Ko vstavite voznikovo kartico, bo tahograf samodejno preklopil na jezik na kartici. Izberete lahko enega od naslednjih jezikov.

Jezik	Jezik v angleščini
Български	Bolgarščina
Čeština	Češčina
dansk	Danščina
Deutsch	Nemščina
eesti	Estonščina
Ελληνικά	Grščina
Angleščina	Angleščina
español	Španščina
français	Francoščina
islenska	Islandščina
italiano	Italijanščina
latviesu	Latvijščina
lietuviu	Litovščina
magyar	Madžarščina
Nederlands	Nizozemščina
norsk	Norveščina
polski	Poljščina
português	Portugalščina
română	Romunščina
русский	Ruščina

Jezik	Jezik v angleščini
slovenčina	Slovaščina
slovenscina	Slovenščina
suomi	Finščina
svenska	Švedščina
shqip	Albanščina
bosanski	Bosanščina
hrvatski	Hrvaščina
Македонски јаз	Makedonščina
srpski	Srbščina
Türkçe	Turščina
Україна	Ukrajina

Države, ki so na voljo

Na svojem tahografu lahko izberete naslednje države kot lokacije.

Država
Albanija
Andora
Armenija
Avstrija
Azerbajdžan
Belorusija
Belgija
Bosna/Hercegovina
Bolgarija
Hrvaška
Ciper
Češka republika
Danska
Estonija
Ferski otoki
Finska
Francija
Gruzija
Nemčija
Grčija
Madžarska
Islandija

Država
Irska
Italija
Kazahstan
Latvija
Lihtenštajn
Litva
Luksemburg
Makedonija
Malta
Monako
Črna gora
Nizozemska
Norveška
Poljska
Portugalska
Republika Moldavija
Romunija
Ruska federacija
San Marino
Srbija
Slovaška
Slovenija
Španija - regije
- Andaluzija
- Aragonija

Država
- Asturija
- Balearski otoki
- Kanarski otoki
- Kantabrija
- Kastilja-La-Mancha
- Kastilja-Leon
- Katalonija
- Ekstremadura
- Galicija
- La Rioja
- Madrid
- Murcia
- Navara
- Baskija
- Velencija
Švedska
Švica
Turčija
Turkmenistan
Ukrajina
Velika Britanija, vključno z:
- Alderney
- Guernsey
- Isle of Man
- Jersey

Država
- Gibraltar
Uzbekistan
Vatikan
Jugoslavija
Evropska skupnost
Ostala Evropa
Ostali svet

Vgrajeni preskus

Vgrajen preskus lahko uporabite za preverjanje pravilnega delovanja naslednjih komponent tahografa:

- Zaslona □
- Kartica voznika ■
- Gumbi ⌘
- Tiskalnik ▼
- Inverzni prikaz ↯

Vgrajeni preskus izvedete na način opisan spodaj. Prosimo upoštevajte, da je vgrajen preskus na voljo samo, ko vozilo miruje.

1. Pritisnite **OK** in izberite:

NASTAVITVE

2. Ponovno pritisnite **OK**.
3. Izberite:

Vgrajeni preskus

4. Pritisnite **OK**.
5. Izberite enega od pet testnih kategorij in pritisnite **OK**.

Tip preskusa	Opis	Ukrep, če je bil preskus neuspešen
☐ Zaslon	<p>Preizkus zaslona Na zaslonu se na 1 sekundo izmenjujejo pozitivni prikaz, negativni prikaz in vzorec pravokotnikov.</p>	<p>Obiščite delavnico za digitalne tahografe, da preverijo, če je zaslon neberljiv.</p> <p>Če je zaslon neberljiv morate tahograf umakniti iz uporabe in ga zamenjati.</p>
☐ Kartica voznika	<p>Preskus vstavljenih voznikovih kartic Voznikova kartica mora biti vstavljena v ustrezno režo. Ime lastnika kartice se prikaže na zaslonu za 2 sekundi.</p>	<p>Če dobite sporočilo, da je kartica pokvarjena, preverite z drugo voznikovo kartico in se tako prepričate, da tahograf deluje.</p> <p>Če sumite, da je tahografa pokvarjen, obiščite delavnico za digitalne tahografe, da opremo pregledajo.</p> <p>Če se prepričate, da je kartica pokvarjena, stopite v stik z odgovornim organom v državi, v kateri je bila voznikova kartica izdana.</p>
⌘ Tipka	<p>Preskus gumba Pozvani boste, da pritisnete vsak gumb posebej od leve proti desni znotraj 2 sekund, v nasprotnem primeru bo preskus neuspešen.</p>	<p>Umazane gumbes očistite pazljivo z vlažno krpo in blagim detergentom.</p> <p>Obiščite delavnico za digitalne tahografe, da tahograf pregledajo, če gumb večkrat odpove.</p>
▼ Tiskalnik	<p>Natisnjena preskusna stran</p>	<p>Preverite kaseto za papir, če je treba, vstavite nov zvitek papirja ali zamenjajte kaseto.</p> <p>Obiščite delavnico za digitalne tahografe, da tahograf pregledajo, če tiskalnik še vedno ne deluje.</p>
⌘ Inverzni prikaz	<p>Preizkus funkcije inverznega prikaza Zaslon se spremeni za 2 sekundi.</p>	<p>Obiščite delavnico za digitalne tahografe, da preverijo, če je zaslon neberljiv.</p>

Prikazna sporočila

Na zaslonu lahko vidite štiri tipe sporočil.

- **Sporočila** - vsebujejo informacije o procesih in opomnike za voznika. Sporočila se ne shranijo in jih ni mogoče natisniti. Pritisnite tipko **Nazaj**, da izbrišete sporočilo.
- **Predopozorila** - prikažejo se kot zgodnji opomniki za opozorila. Opozorila se bodo shranila in lahko jih boste natisnili. Dvakrat pritisnite tipko **OK**, da izbrišete predopozorilo.
- **Opozorila** - prikažejo se v primeru dogodka, npr. prekomerna hitrost ali kršenje zakona ali v primeru, da ne more beležiti podatkov. Opozorila se bodo shranila in lahko jih boste natisnili. Dvakrat pritisnite tipko **OK**, da izbrišete opozorilo.
- **Napake** - bolj kritično kot opozorila in se prikaže, če je zaznana napaka v tahografu, senzorju ali voznikovi kartici. Poleg tega se napaka prikažejo, če naprava zazna nedovoljene posege. Napake se bodo shranile in lahko jih boste natisnili. Pritisnite tipko **OK**, da potrdite napako

Zaslon	Opis	Ukrep
	Sporočilo Med vožnjo vnos ni mogoč. V zvezi z uporabnikom.	Ustavite vozilo in poskusite ponovno vnesti podatke.
! Ž e v načinu za podjetja	Sporočilo Vstavljeni sta dve kartici podjetja. Druga kartica bo izvržena brez, da bi bila obdelana (avtentificirana). V zvezi z uporabnikom.	Vstavite samo eno kartico podjetja.
! Ž e v kontrolnem načinu	Sporočilo Vstavljeni sta dve kontrolni kartici. Druga kartica bo izvržena brez, da bi bila obdelana (avtentificirana). V zvezi z uporabnikom.	Vstavite samo eno kontrolno kartico.

Zaslon	Opis	Ukrep
!Ⓜ e v načinu kalibracije	Sporočilo Vstavljeni sta dve kartici delavnice. Druga kartica bo izvržena brez, da bi bila obdelana (avtenticirana). V zvezi z uporabnikom.	Vstavite samo eno kartico delavnice.
!Ⓜ 30' maks. prekinitev	Prikaz preostalega časa prekinitev	
XⓂ1 Napaka kartice 1	Napaka Kartica v pladnju 1 je pokvarjena. Podobno sporočilo za pladenj 2. V zvezi s kartico.	Izvrzite kartico in jo vizualno preglejte. Kartico očistite z mehko vlažno krpo in poskusite znova. Če je napaka še vedno prisotna - izvedite samodejni preskus, glejte poglavje na strani 55 Če je napaka še vedno prisotna, obiščite delavnico za digitalne tahografe, da vam opremo pregledajo.
!ⓂⓂ1 časovno obdobje na kartici 1 se prekriva	Opozorilo Čas, ko je bila vstavljena voznikova kartica zadnjič odstranjena, je poznejši od datuma/časa tahograf. V zvezi s tahografom.	Preverite datum/čas tahograf in če je treba, ga spremenite. Počakajte, da se obdobje, ki se prekriva, izteče.
!ⓂⓂ1 Napaka avtentikacije kartice 1	Napaka Tahografu ni uspelo izvesti varnostni pregled za kartico v pladnju 1. Podobno sporočilo za pladenj 2. V zvezi s tahografom.	Izvrzite kartico in jo vizualno preglejte. Kartico očistite z mehko vlažno krpo in poskusite znova. Če je napaka še vedno prisotna - izvedite samodejni preskus, glejte poglavje na strani 55

Zaslon	Opis	Ukrep
		Če je napaka še vedno prisotna, obiščite delavnico za digitalne tahografe, da vam opremo pregledajo.
!■■ Spor kartice	Opozorilo Zaznana je bila neveljavna kombinacija kartic.V zvezi s kartico.	Odstranite napačno kartico.
!Ⓜ+■2 Napaka celovitosti podatkov kartice	Napaka Ko je tahograf poskušal brati podatke s kartice v pladnju 2, so bili zaznani poškodovani podatki. Podobno sporočilo za pladenj 1. V zvezi s kartico.	Izvrzite kartico in jo vizualno pregledajte. Kartico očistite z mehko vlažno krpo in poskusite znova. Če je napaka še vedno prisotna - izvedite samodejni preskus, glejte poglavje na strani 55 Če je napaka še vedno prisotna, obiščite delavnico za digitalne tahografe, da vam opremo pregledajo.
!Ⓜ→x2 Kartica odstranjena brez shranjevanja	Sporočilo Na kartico, ki ste jo odstranili iz pladnja 1, zaradi napake ni bilo mogoče shraniti podatkov. Podobno sporočilo za pladenj 2. V zvezi s kartico.	Izvrzite kartico in jo vizualno pregledajte. Kartico očistite z mehko vlažno krpo in poskusite znova. Če je napaka še vedno prisotna - izvedite samodejni preskus, glejte poglavje na strani 55 Če je napaka še vedno prisotna, obiščite delavnico za digitalne tahografe, da vam opremo pregledajo.
Ⓜ!1 Kartica potekla	Sporočilo Kartica v pladnju 1 je potekla.Podobno sporočilo za	Kartico odstranite in zamenjajte z veljavno.

Zaslon	Opis	Ukrep
	V zvezi z uporabnikom.	
!ⓂⓂ Potek kartice	Sporočilo Kartica v pladnju 1 bo potekla (dan/mesec).Podobno sporočilo za pladenj 2. V zvezi z uporabnikom.	Kontaktirajte odgovorno osebo za novo kartico.
1 Kartica bo potekla v xx dneh	Sporočilo Kartici v pladnju 1 bo potekel rok veljavnosti v xx dneh, xx je številka med 0 in 30.Podobno sporočilo za pladenj 2.V zvezi z uporabnikom.	Kontaktirajte odgovorno osebo za novo kartico. Sporočilo samodejno izginilo po 5 sekundah ali ko pritisnete tipko.
!ⓂⓂ Kartica vstavljena med vožnjo	Opozorilo Kartica voznika je bila vstavljena, ko se je vozilo premikalo. V zvezi z uporabnikom.	Nadaljujte s potovanjem, če je voznikova kartica veljavna.
!Ⓜ konec delovni teden	Opozorilo Dosegli ste tedenski delovni čas v skladu s pravilom 60 ur direktive WTD.	
→✓ Spremembe shranjene	Sporočilo Pojavno okno s sporočilom, ki potrjuje, da so bile spremembe shranjene.	Dodatni ukrepi niso potrebni.
!ⓂA/A Napaka celovitosti podatkov	NapakaPodatki uporabnika, ki so shranjeni v tahografu, vsebujejo napakeV zvezi s tahografom	Obiščite delavnico za digitalne tahografe, da vam opremo pregledajo.
?Ⓜ▶ dnevni čas vožnje	Predopozorilo- 9h dnevni čas vožnje Opozorilo - 9h dnevni čas vožnje Predopozorilo - dnevni čas vožnje Opozorilo - konec dnevnega časa vožnje Štiri različna opozorila, ko dosežete dovoljen čas vožnje.	
!Ⓜ6h čas za	Opozorilo	Dnevni premor 15 min

Zaslon	Opis	Ukrep
odmor	Vzemite si odmor v skladu s pravilom 6 ur direktive WTD	
↕x↕ Prenos ni uspel	Opozorilo Napaka pri poskusu prenosa podatkov iz tahograf. V zvezi s tahografom/kartice.	Preverite priključke in opremo za prenos. Poskusite znova prenesti. Če je napaka še vedno prisotna Tahografnapaka - Obiščite delavnico za digitalne tahografe, da vam opremo pregledajo.
📅!📅↕ d/m prenos kartice	Sporočilo Označuje čas za naslednji prenos kartice (dan/mesec).	Priprava za prenos.
!📅↕ d/m prenos vozila	Sporočilo Označuje čas za naslednji prenos iz tahograf (dan/mesec).	Priprava za prenos.
↕✓↕ Prenos je končan	Sporočilo Postopek prenosa iz tahograf je bil uspešno zaključen.	Dodatni ukrepi niso potrebni.
🔒📅/📅x Vožnja reže ne morete odpreti	Sporočilo Prišlo je do poskusa odpiranja reže, medtem ko se je vozilo premikalo (med vožnjo). V zvezi z uporabnikom.	Ustavite vozilo. Pladenj za kartico lahko odprete samo, ko vozilo miruje.
!📅📅📅 ožnja z neveljavno kartico	Opozorilo Vožnja brez ustrezne kartice ali s kombinacijo neustreznih kartic. V zvezi z uporabnikom.	Ustavite se in odstranite neustrezno kartico.
!📅▶ onec dnevne vožnje	Opozorilo Maksimalen dnevni čas vožnje	
!📅 konec tedenske vožnje	Opozorilo Maksimalen tedenski čas vožnje	
!📅 konec	Opozorilo	

Zaslon	Opis	Ukrep
2-tedenske vožnje	Maksimalen 2-tedenski čas vožnje	
fnx Funkcija ni mogoča	Sporočilo Želene funkcije ni mogoče izvesti. V zvezi s tahografom.	Preverite, če je tahograf nastavljen v ustrezen režim delovanja. Če je na zaslonu prikazano - Obiščite delavnico za digitalne tahografe, da vam opremo pregledajo.
!⚠ Sabotaža strojne opreme	Napaka Kartica je bila odstranjena na silo oziroma, zaznan je bil nedovoljen poseg v strojno opremo. V zvezi z uporabnikom.	Obiščite delavnico za digitalne tahografe, da vam opremo pregledajo.
!⚠ Ustavljanje neveljavne kartice	Opozorilo V režo je bila vstavljena neveljavna kartica. V zvezi z uporabnikom.	Odstranite neveljavno kartico.
!⚠ A1 Zadnja seja ni bila pravilno zaprta	Opozorilo Med zadnjo sejo je bila voznikova kartica v pladnju 1 izvršena nepravilno. Prejšnje odstranjevanje kartice v pladnju 1 naprava tahograf ni zaključila pravilno. Podobno sporočilo za pladenj 2. V zvezi s kartico.	Izvrzite kartico in jo vizualno pregledajte. Kartico očistite z mehko vlažno krpo in poskusite znova. Če je napaka še vedno prisotna - izvedite samodejni preskus, glejte poglavje poglavje Vgrajeni preskus na strani 54 .
⌘→✓ Zaklepanje končano	Sporočilo Zaklepanje je končano.	Dodatni ukrepi niso potrebni.
←⌘✓ Odklepanje končano	Sporočilo Odklepanje je končano.	Dodatni ukrepi niso potrebni.
M.....! Pomnilnik poln!	Sporočilo Pomnilnik za ročne vnose je poln. V zvezi z uporabnikom.	Ročne vnose spremenite tako, da zmanjšate skupno število vnosov.

Zaslon	Opis	Ukrep
Nov čas? ● 03:01	Sporočilo Spremembe za poletni čas.	Odgovorite z DA , da začnete ali končate poletni čas. Odgovorite z NE ali pritisnite tipko Nazaj za preklic.
!ATd/m nasl. kalibriranje	Opozorilo Naslednje obvezno kalibriranje mora biti izvedeno (d/m = dan /mesec).	Načrt za kalibriranje.
!@/T Ni kartice voznika/ delavnice	Sporočilo Izbrana je bila funkcija, ki zahteva vstavljen kartico voznika ali delavnice. V zvezi z uporabnikom.	Obiščite delavnico za digitalne tahografe, da vam opremo pregledajo.
!@? Ni dodatnih podrobnosti	Napaka Zgodila se je neznana napaka senzorja. V zvezi s senzorjem gibanja.	Obiščite delavnico za digitalne tahografe, da vam opremo pregledajo.
>> Prekoračitev hitrosti	Opozorilo Hitrost vozila je za 1 minuto prekoračila nastavljeno omejitev hitrosti in bo shranjena. V zvezi z uporabnikom.	Upoštevajte določeno omejitev hitrosti. Poiščite maksimalno dovoljeno hitrost vozila.
>>? Predopozorilo prekorne hitrosti	Sporočilo Vozilo je prekoračilo nastavljeno omejitev hitrosti. Po 1 (eni) minuti neprekinjene prekoračitve hitrosti, bo opozorilo shranjeno. V zvezi z uporabnikom.	Upoštevajte določeno omejitev hitrosti.
!# Prekinitev električnega napajanja	Opozorilo Napajalna napetost tahograf je pod ali nad mejno vrednostjo za pravilno delovanje oziroma tahograf je odklopljen. V zvezi z vozilom. Opozorilo	Obiščite delavnico za digitalne tahografe, da vam opremo pregledajo.

Zaslon	Opis	Ukrep
	Napajanje tahografa je bilo prekinjeno za več kot 200 milisekund. Napetost pri vžigu ne more povzročiti tega. Dogodek ni ustvarjen v načinu kalibracije. V zvezi z vozilom.	
▼↑□ Previsoka temperatura tiskalnika	Sporočilo Ni bilo mogoče začeti s tiskanjem oziroma tiskanje v teku je bilo prekinjeno, ker je temperatura tiskalnika previsoka. V zvezi s tiskalnikom.	Počakajte toliko, da je temperatura tiskalnika v dovoljenem območju in poskusite znova. Obiščite delavnico za digitalne tahografe, da vam opremo pregledajo.
▼↓† Nizka napetost tiskalnika	Sporočilo Tiskanje v teku je bilo prekinjeno, ker je vhodna napetost tahograf prenizka. V zvezi z vozilom.	Preverite ali je vžig vključen. Preverite napetost akumulatorja vozila, priključke, itd. Če tiskalnik še vedno ne deluje - Obiščite delavnico za digitalne tahografe, da vam opremo pregledajo.
?*6h opomnik odmor	Predopozorilo Opozorilo na odmor v skladu s pravilom 6 ur direktive WTD.	
▼↓□ Prenizka temperatura tiskalnika	Sporočilo Ni bilo mogoče začeti s tiskanjem, ker je temperatura tiskalnika prenizka. V zvezi s tiskalnikom.	Počakajte toliko, da je temperatura tiskalnika v dovoljenem območju in poskusite znova. Če tiskalnik še vedno ne deluje - Obiščite delavnico za digitalne tahografe, da vam opremo pregledajo.
▼ex Tiskalnik nima papirja	Sporočilo Tiskanje v teku je bilo prekinjeno, ker je v tiskalniku zmanjkalo papirja.	Vstavite papir.

Zaslon	Opis	Ukrep
Tiskanje zaposlen 	Sporočilo Tiskanje je v teku.	Počakajte, da se tiskanje izpisa zaključi. Pritisnite in držite tipko Nazaj, da prekličete tiskanje
▼x▼ Tiskanje preklicano	Sporočilo Tiskanje v teku je bilo preklicano.	Dodatni ukrepi niso potrebni.
▼✓▼ Tiskanje zaključeno	Sporočilo Tiskanje v teku je končano.	Dodatni ukrepi niso potrebni.
?* tedensko delovni čas	Predopozorilo Dosegli ste tedenski delovni čas v skladu s pravilom 60 ur direktive WTD.	
>4 1/2h? Opomnik ob četrtini preostalega časa	Sporočilo Voznik ima na voljo še 15 minut vožnje do po zakonu največ dovoljenih 4½ ur neprekinjene vožnje.	V naslednjih 15 minutah poiščite ustrezen kraj za odmor.
?▶ h opomnik dnevni počitek	Predopozorilo Opomnik za dnevni počitek.	
!▶ hh opomnik tedenski počitek	Predopozorilo Opomnik za tedenski počitek.	
xA napaka sekundarnega senzorja	Napaka Sekundarni senzor gibanja ne pošilja podatkov ali pošilja napačne podatke. V zvezi s senzorjem gibanja.	Obiščite delavnico za digitalne tahografe, da vam opremo pregledajo.
!@ Napaka avtentikacije senzorja	Napaka tahograf ne zazna senzorja gibanja. V zvezi s senzorjem gibanja.	Obiščite delavnico za digitalne tahografe, da vam opremo pregledajo.
!@ A Napaka avtentikacije senzorja	Napaka tahograf ne prepozna priključenega senzorja gibanja, kot tistega, ki je bil nameščen. V zvezi s senzorjem	Obiščite delavnico za digitalne tahografe, da vam opremo pregledajo.

Zaslon	Opis	Ukrep
	gibanja. Napaka Zaznan je bil neuspešen poskus avtentikacije senzorja gibanja. V zvezi s senzorjem gibanja.	
!L=0 Napaka kabla senzorja	Opozorilo Napaka podatkov senzorja. V zvezi s senzorjem gibanja.	Obiščite delavnico za digitalne tahografe, da vam opremo pregledajo.
!L>0 Napaka kabla senzorja	Opozorilo Napaka v podatkih senzorja gibanja. V zvezi s senzorjem gibanja.	Obiščite delavnico za digitalne tahografe, da vam opremo pregledajo.
xLA Napaka komun. senzorja	Napaka Napaka v komunikaciji s senzorjem gibanja. V zvezi s senzorjem gibanja.	Obiščite delavnico za digitalne tahografe, da vam opremo pregledajo.
!LNapaka podatkov senzorja	Opozorilo Napaka signala med senzorjem gibanja in tahograf. V zvezi s senzorjem gibanja.	Obiščite delavnico za digitalne tahografe, da vam opremo pregledajo.
!@L/L Napaka celovitosti podatkov senzorja	Napaka Notranja napaka senzorja, napaka v celovitosti shranjenih podatkov. V zvezi s senzorjem gibanja	Obiščite delavnico za digitalne tahografe, da vam opremo pregledajo.
!L→Lx Napaka prenosa podatkov senzorja	Napaka Senzor hitrosti in tahograf ne komunicirata. V zvezi s senzorjem gibanja.	Obiščite delavnico za digitalne tahografe, da vam opremo pregledajo.
xL✓ Napaka senzorja ni potrditve	Napaka Napaka v komunikaciji s senzorjem gibanja. V zvezi s senzorjem gibanja.	Obiščite delavnico za digitalne tahografe, da vam opremo pregledajo.
L→A..Parjenje senzorja	Sporočilo Senzor gibanja in tahograf sta v postopku parjenja. V	Počakajte, da se samodejno parjenje zaključi.

Zaslon	Opis	Ukrep
	zvezi s senzorjem gibanja.	
xAL↑↑ Visoka napetost senzorja	Napaka Previsoka napajalna napetost na senzorju. V zvezi s senzorjem gibanja.	Obiščite delavnico za digitalne tahografe, da vam opremo pregledajo.
xAL↓↓ Nizka napetost senzorja	Napaka Prenizka napajalna napetost na senzorju. V zvezi s senzorjem gibanja.	Obiščite delavnico za digitalne tahografe, da vam opremo pregledajo.
!L↑ Ni signala napajanja senzorja	Napaka Senzor je brez električnega napajanja. V zvezi s senzorjem gibanja.	Obiščite delavnico za digitalne tahografe, da vam opremo pregledajo.
!L× Nepooblaščno odpiranje senzorja	Napaka Zaznano je bilo nepooblaščno odpiranje. V zvezi s senzorjem gibanja.	Obiščite delavnico za digitalne tahografe, da vam opremo pregledajo.
A→T? Predopozorilo servisa	Sporočilo Naslednja kalibracija, predhodno opozorilo.	Obiščite delavnico za digitalne tahografe, da vam opremo pregledajo.
>4 1/2h čas za premor	Sporočilo Po zakonu največ dovoljenih 4½ ur neprekinjene vožnje je poteklo.	
!A→T čas za servis	Sporočilo tahograf ni več kalibriran.	Obiščite delavnico za digitalne tahografe, da vam opremo pregledajo.
!▶lh čas za dnevni počitek	Opozorilo Opozorilo za začetek dnevnega počitka.	
!▶lhh čas za tedenski počitek	Opozorilo Opozorilo za začetek tedenskega počitka.	
■→Ⓚ časovni potek nobena tipka ni	Sporočilo tahograf čaka na vnos.	Pritisnite ustrezne gumbе in dokončajte postopek.

Zaslon	Opis	Ukrep
pritisnjena		
!Ⓜ Prilagoditev UTC ni dovoljena	Sporočilo Sprememba UTC časa za več +/- 1 (eno) minuto kot na teden, ni dovoljena.	Če UTC čas v tahograf odstopa za več kot 20 minut, mora delavnica za digitalne tahograf opraviti kalibriranje.
×Ⓜ/ⓂZ× Reže ni možno odpreti	Sporočilo Zadevnega pladnja za kartico ni mogoče odpreti. V zvezi s tahografom.	Preverite ali je vžig vključen. Če pladenj še vedno ne deluje -Obiščite delavnico za digitalne tahografe, da vam opremo pregledajo.
!ⓂⓂⓂ Nepoobl. zamenjava senzorja	Napaka Senzor je bil zamenjan od zadnjega povezovanja. V zvezi s senzorjem gibanja.	Obiščite delavnico za digitalne tahografe, da vam opremo pregledajo.
!A Z× Nepoobl. odpiranje UU	Napaka Ohišje Tahograf je bilo odprto. V zvezi s tahografom.	Obiščite delavnico za digitalne tahografe, da vam opremo pregledajo.
×A Notranja napaka UU	Napaka tahograf je zaznal notranjo napako. V zvezi s tahografom.	Obiščite delavnico za digitalne tahografe, da vam opremo pregledajo.
×AⓂ Spor pri premiku vozila	Sporočilo Podatki iz primarnega in sekundarnega senzorja gibanja si nasprotujejo. V zvezi s senzorjem gibanja.	Obiščite delavnico za digitalne tahografe, da vam opremo pregledajo.
Napačen PIN! Kartica zaklenjena 1	Sporočilo Prevečkrat ste vnesli napačen PIN. [Kartica delavnice] V zvezi s kartico	Kartico odstranite in zamenjajte z veljavno.
?Ⓜ tedenski čas vožnje	Predopozorilo Maksimalen tedenski čas vožnje	
?Ⓜ 2-tedenski	Predopozorilo	

Poglavje za referenco

Zaslon	Opis	Ukrep
čas vožnje	Maksimalen 2-tedenski čas vožnje	

Primeri izpisov

Na naslednjih straneh so številni primeri izpisov, ki jih lahko izberete iz menija **TISKANJE**:

- Dnevni izpis (kartica) **24h kartica** (vsebuje lokalni čas).
- Dnevni izpis (VU) **24h vozilo** (vsebuje lokalni čas).
- Dogodki in napake (kartica) **kartica dogodkov**.
- Dogodki in napake (VU) **vu dogodka**.
- Informacije o času vožnje **informacije o času vožnje**
- Tehnični podatki **tehnični podatki**.
- Prekoračitve hitrosti **prekoračitve hitrosti**.
- Hitrost vozila **hitrost vozila**.
- Hitrost motorja (obradi na minuto) **hitrost motorja**.
- D1/D2 stanje **D1/D2 stan**.
- List za ročni vnos **list za ročni vnos**.

Sledi primer potrditve po ročnem vnosu.

- Potrditev ročnega vnosa

Dnevni izpis (kartica)

Izpis vsebuje vse aktivnosti, ki so shranjene na voznikovo kartico (ali sovoznikovo kartico) za izbran datum (zakonska zahteva). Uporablja se čas UTC.

Na zaslonu je prikazano naslednje (druga vrstica):

24h kartica

1	06/03/2009 10:32 (UTC)
2	24h
3	Andersson
4	Richard
5	S /00007001106910 0
6	20/02/2012
7	A 1234567890ABCDEF
8	S /ABC 123
9	Stoneridge Electronics
10	900208R7.1/26R01
11	Johansson and Sons
12	T S / 0 0 0 1 1 6 0 0
13	T 23/09/2008
14	S / 0 0 0 1 2 3 0 0
	T 23/01/2009
15	06/03/2009 52
16	1
17	A S /ABC 123
18	0 km
19	08:55 00h01 00 08:56 00h01 00 08:57 01h25 00 10:22 00h01 00 10:23 00h09 00
20	1 km; 1 km
21	08:53 S 0 km 00h02 1 km 08h54 01h25 00h11 ? 00h00 10h30

1. Datum in čas izpisa.
2. Vrsta izpisa (24h, kartica).
3. Priimek imetnika kartice
4. Ime imetnika kartice
5. Identifikacijska številka kartice in države.
6. Datum izteka veljavnosti voznikove kartice.
7. Identifikacijska številka vozila, VIN
8. Država v kateri je bilo vozilo registrirano in registrska številka vozila, VRN
9. Tahografproizvajalec.
10. Tahografštevilka dela.
11. Delavnica, odgovorna za zadnjo kalibracijo.
12. Številka kartice delavnice.
13. Datum zadnje kalibracije.
14. Zadnja kontrola kateri je bil voznik podvržen.
15. Števec datuma poizvedbe in dnevne prisotnosti kartice.
16. Pladenj, v katerega je bila vstavljena kartica.
17. VRN, registrska številka vozila za vozilo, v katero je bila vstavljena voznikova kartica.
18. Stanje števca kilometrov pri vstavitvi kartice
19. Dejavnosti z vstavljeno voznikovo kartico. Začetek in trajanje.
20. Odstranitev kartice: Stanje števca in prevožena razdalja od zadnje vstavitve za zadnje znano stanje števca.
21. Dnevni povzetek dejavnosti.

Dnevni izpis (kartica) nadaljevanje

Za lažje preverjanje dejavnosti na izpisu lahko namesto časa UTC izberete lokalni čas. Izpis bo ne glede na to vseboval enake informacije.

Opomba!

Besedilo NI SKLADEN S PREDPISI označuje, da izpis ni v skladu z nobenimi predpisi.

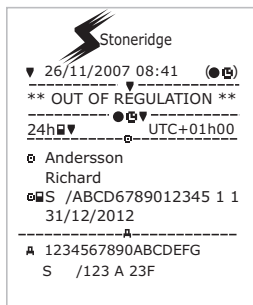

22	-----!XA-----
	!H 27/02/2009 16:32 !11 S /ABC 123 93h41 A
	X 05/03/2009 15:20 X35 S /ABC 123 17h32 A
23	!H 05/03/2009 15:20 !11 S /ABC 123 17h32 A
	X 06/03/2009 08:55 X35 S /ABC 123 01h37 A
	!H 06/03/2009 08:55 !11 S /ABC 123 01h37 A
23	-----!XA-----
	X 00 03/03/2009 09:15 X35 05h10 A
	!H 00 03/03/2009 09:15 !11 05h10 A
23	!+ 01 03/03/2009 14:26 !08 (1) 48h53 A
	X 07 05/03/2009 15:20 X35 19h12 ●●S /00007001106910 0 0 ●●S /00007001106880 0 0
	!H 07 05/03/2009 15:20 !11 19h12 ●●S /00007001106910 0 0 ●●S /00007001106880 0 0
24
25
26

22. Zadnjih pet dogodkov in napak iz voznikove kartice.
23. Zadnjih pet dogodkov in napak iz VU, enote v vozilu
24. Mesto kontrole.
25. Podpis kontrolorja.
26. Podpis voznika.

Dnevni izpis (VU)

Izpis vsebuje vse aktivnosti shranjene v tahograf (VU) za izbran datum (zakonska zahteva). Uporablja se čas UTC. Izpis je odvisen od naslednjega:

- Če nobena kartica ni vstavljena, izberite trenutni dan ali katerikoli izmed zadnjih osem dni.
- Ko je kartica vstavljena, izberite katerikoli dan, ki je shranjen v tahograf, izmed zadnjih običajno 28 dni, kar je največje število shranjenih dni. Če podatki za izbrani datum niso na voljo, se izpis ne bo sprožil.

Na zaslonu je prikazano naslednje (druga vrstica):

24h vozilo

Annotation	Printout Content
1	06/03/2009 10:39 (UTC)
2	24h A
3	Andersson
4	Richard
5	S /00007001106910 0 0
6	20/02/2012
7	Schmidt
8	Magnus
9	S /00007001106880 0 0
10	20/02/2012
11	Andersson
12	06/03/2009
13	0 - 1 km
14	Andersson
15	S /ABC 123
16	03/03/2009 11:45
17	0 km
18	00:00 08h53
	0 km; 0 km
	08:53 00h02
	0 km; 0 km
	Andersson
	Richard
	S /00007001106910 0 0
	20/02/2012
	S /ABC 123
	06/03/2009 10:26
	0 km
	08:55 00h01
	08:56 00h01
	08:57 01h25
	10:22 00h01
	10:23 00h16
	1 km; 1 km

1. Datum in čas izpisa.
2. Vrsta izpisa (24h, VU).
3. Priimek imetnika kartice (voznik).
4. Ime imetnika kartice (voznik).
5. Identifikacijska številka kartice in države.
6. Datum izteka veljavnosti voznikove kartice.
7. Priimek imetnika kartice (sovoznik).
8. Ime imetnika kartice (sovoznik).
9. Identifikacijska številka kartice in države.
10. Datum izteka veljavnosti sovoznikove kartice.
11. Aktivnosti voznika shranjene v VU za vsako režo v kronološkem vrstnem redu.
12. Datum poizvedbe.
13. Stanje števca vozila ob 00:00 in 24:00.
14. Voznik
15. Država v kateri je predhodno vozilo registrirano in registrska številka predhodnega vozila.
16. Datum in čas odstranitve kartice za predhodno vozilo.
17. Stanje števca pri vstavitvi kartice.
18. Dejavnosti z začetkom in trajanjem

Dnevni izpis (VU) nadaljevanje

M = Ročni vnos voznikovih aktivnosti.

Za lažje preverjanje dejavnosti na izpisu lahko namesto časa UTC izberete lokalni čas. Izpis bo ne glede na to vseboval enake informacije.

Opomba!

Besedilo NI SKLADEN S PREDPISI označuje, da izpis ni v skladu z nobenimi predpisi.

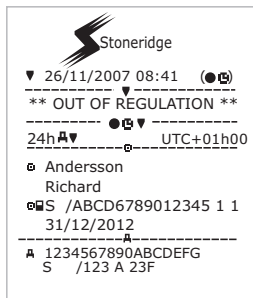

19. Schmidt Magnus
●S /00007001106880 0 0
20/02/2012
▲ S /ABC 123
21. 05/03/2009 14:40
22. 0 km
00:00 08h53 ●●
0 km; 0 km

0 km
08:53 00h02 ●●
0 km; 0 km

Schmidt Magnus
●S /00007001106880 0 0
20/02/2012
▲ S /ABC 123
06/03/2009 10:25
0 km
08:55 00h01 ●● M
h 08:56 01h43 ●● *
1 km; 1 km

23. 1●●-----Σ
00h00 0 km
* 00h02 00h00
h 00h00

24. 2●●
* 00h00 00h02
h 00h00

Andersson Richard
●S /00007001106910 0 0
25. ●● 08:53 S
00h02 0 km 1km
* 08h54 01h25
h 00h16
●● 10h37

Schmidt Magnus
●S /00007001106880 0 0
26. ●● 08:53 S
00h00 0 km 1km
* 00h00 08h54
h 01h43
●● 10h37

19. Sovoznik.
20. Država v kateri je predhodno vozilo registrirano in registrska številka predhodnega vozila.
21. Datum in čas odstranitve kartice za predhodno vozilo.
22. Stanje števec pri vstavitvi kartice.
M = Ročni vnos voznikovih aktivnosti
* = Počitek dolg vsaj eno uro
23. Povzetek obdobj, ko kartica ni bila vstavljena v voznikovi reži.
24. Povzetek obdobj, ko kartica ni bila vstavljena v sovoznikovi reži.
25. Dnevni povzetek dejavnosti. (voznik).
26. Dnevni povzetek dejavnosti (sovoznik).

Dogodki in napake (kartica)

Izpis vsebuje vsa opozorila in napake shranjene na kartici (zakonska zahteva). Uporablja se čas UTC.

Na zaslonu je prikazano naslednje (druga vrstica):

kartica dogodkov

The image shows a vertical event log card from Stoneridge. The card is divided into sections by dashed lines. Numbered callouts (1-12) point to various fields:

- 1: Date and time: 20/07/2007 09:48 (UTC)
- 2: Event type: IX
- 3: Name: Andersson
- 4: Surname: Richard
- 5: ID: S /ABCD6789012345 1 1
- 6: Date: 31/12/2012
- 7: VIN: A 1234567890ABCDEFG
- 8: Location: S /123 A 23F
- 9: A group of three events, each with a date, time, and location:
 - Event 1: A 24/1/2007 07:30 00h05, A 1234567890ABCDEFG, S /123 A 23F
 - Event 2: ! 3/2/2007 15:30 00h00, ! 1234567890ABCDEFG, S /123 A 23F
 - Event 3: X 29/2/2007 06:41 00h23, X 1234567890ABCDEFG, S /123 A 23F
- 10: A field with a square icon and a dot.
- 11: A field with a square icon.
- 12: A field with a square icon.

1. Datum in čas.
2. Vrsta izpisa. (dogodki in napake, kartica).
3. Priimek imetnika kartice
4. Ime imetnika kartice
5. Identifikacijska številka kartice in države.
6. Datum izteka veljavnosti voznikove kartice.
7. Registrska številka vozila (VRN).
8. Seznam vseh dogodkov, shranjenih na kartici.
9. Seznam vseh napak, shranjenih na kartici.
10. Mesto kontrole.
11. Podpis kontrolorja.
12. Podpis voznika.

Dogodki in napake (VU)

Izpis vsebuje vsa opozorila in napake shranjene v tahograf ali enoti vozila (zakonska zahteva). Uporablja se čas UTC.

Na zaslonu je prikazano naslednje (druga vrstica):

dogodek vozila

The image shows a tachograph printout with the Stoneridge logo at the top. The printout is divided into several sections by dashed lines. Red circles with numbers 1 through 12 are placed to the left of the printout, with lines pointing to specific fields:

- 1: 20/07/2007 09:48 (UTC)
- 2: !XAV
- 3: Andersson
- 4: Richard
- 5: S /ABCD6789012345 1 1
- 6: 31/12/2012
- 7: A 1234567890ABCDEF
S /123 A 23F
- 8: !G02 07/02/2007 06:24
!04 (10) 00h00
A 1234567890ABCDEF
S /123 A 23F
- 9: XJ03 07/02/2007 08:42
X35 00h00
A 1234567890ABCDEF
S /123 A 23F
- 10: XA01 07/02/2106 06:24
- 11: X31 00h00
- 12: A 1234567890ABCDEF
S /123 A 23F

1. Datum in čas.
2. Vrsta izpisa. (dogodki in napake, VU).
3. Priimek imetnika kartice
4. Ime imetnika kartice
5. Identifikacijska številka kartice in države.
6. Datum izteka veljavnosti voznikove kartice.
7. Identifikacijska številka vozila. Identifikacijska številka vozila. VIN, država v kateri je vozilo registrirano in VRN.
8. Seznam vseh dogodkov, shranjenih v VU.
9. Seznam vseh napak, shranjenih v VU.
10. Mesto kontrole.
11. Podpis kontrolorja.
12. Podpis voznika.

Informacije o času vožnje

Ta izpis vsebuje informacije o času vožnje.

Na zaslonu je prikazano naslednje (druga vrstica):

inf. čas. vož.

Opomba!

Št. 16 do 20: Vrstice s povzetki so natisnjene samo, če obstajajo opozorila.

Opomba!

Št. 8: Vprašaj na koncu vrednosti označuje, da so NEZNANA obdobja bila všteta v PREMOR/POČITEK.

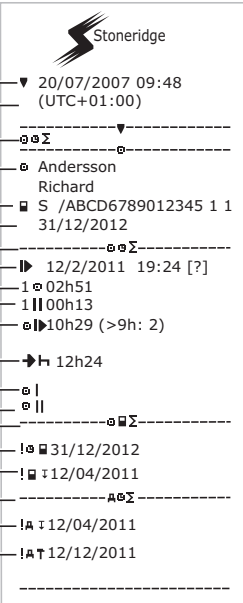

Stoneridge

1	▼	20/07/2007 09:48
2		(UTC+01:00)
3	⊖ ⊕ Σ	-----▼
4	⊖	Andersson
		Richard
5	■ S	/ABCD6789012345 1 1
6		31/12/2012
7	⊖ ⊕ Σ	-----
8	▶	12/2/2011 19:24 [?]
9	1 ⊖	02h51
10	1	00h13
11	⊖ ▶	10h29 (>9h: 2)
12	→ ▶	12h24
13	⊖	
14	⊖	
15	⊖ ⊕ Σ	-----
16	! ⊖	■ 31/12/2012
17	! ⊖	‡ 12/04/2011
18	! ⊖	‡ 12/04/2011
19	! ⊖	‡ 12/04/2011
20	! ⊖	‡ 12/12/2011

1. Datum in čas.
2. Pokaže časovno razliko med UTC in krajevnim časom.
3. Tip izpisa (povzetek voznikovega časa).
4. Priimek in ime imetnika kartice.
5. Identifikacijska številka imetnika kartice.
6. Datum poteka kartice.
7. Povzetek voznikovega časa
8. Konec zadnjega dnevnega/tedenskega počitka.
9. Voznikov neprekinjen čas vožnje
10. Voznikov skupen čas premorov.
11. Dnevni čas vožnje, v oklepaju število dogodkov, ko je čas vožnje v trenutnem tednu presegel 9 ur.
12. Preostali čas do začetka dnevnega/tedenskega počitka.
13. Tedenski čas vožnje.
14. Dvotedenski čas vožnje.
15. Povzetek voznikove kartice.
16. Datum izteka veljavnosti voznikove kartice.
17. Datum naslednjega obveznega prenosa podatkov iz voznikove kartice.
18. Povzetek časov enote vozila (tahograf).
19. Datum naslednjega obveznega prenosa podatkov iz VU.
20. Datum naslednje obvezne kalibracije VU.

Tehnični podatki

Na tem izpisu vidite seznam podatkov, kot so hitrostne nastavitve, velikost pnevmatik, podatki o kalibraciji in časovne nastavitve.

Na zaslonu je prikazano naslednje (druga vrstica):

tehnični podatki

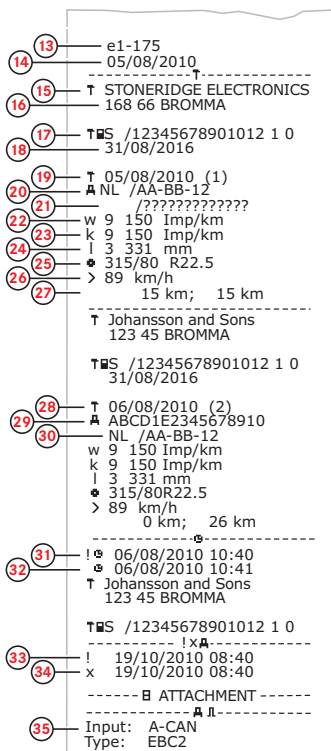

1. Datum in čas.
2. Vrsta izpisa. (tehnični podatki).
3. Identifikacija lastnika kartice.
4. Identifikacijska številka vozila (VIN).
5. Registrska številka vozila (VRN) in država v kateri je vozilo registrirano.
6. Izdelovalec tahografa.
7. Kataloška številka tahografa.
8. Homologacijska številka tahografa.
9. Serijska številka tahografa, datum izdelave, vrsta opreme in koda proizvajalca.
10. Leto izdelave.
11. Različica programske opreme in datum namestitve.
12. Serijska številka senzorja gibanja.
13. Homologacijska številka senzorja gibanja.
14. Datum prve namestitve senzorja gibanja.
15. Delavnica, ki je izvedla kalibracijo.
16. Naslov delavnice.
17. Identifikacijska številka kartice delavnice.
18. Datum izteka veljavnosti za kartico delavnice.
19. Datum kalibracije.
20. VIN
21. VRN in država v kateri je vozilo registrirano.
22. Karakteristični koeficient vozila.
23. Konstanta snemalne opreme.
24. Dejanski obseg kolesnih pnevmatik.
25. Velikost pnevmatik vozila.
26. Odobrena hitrostna nastavitve.
27. Stara in nova vrednost števca kilometrov.
28. Datum in namen kalibracije.
29. VIN.
30. VRN in država v kateri je vozilo registrirano.
31. Star datum in čas. (pred nastavitvijo časa)
32. Nov datum in čas. (po nastavitvi časa)
33. Čas najnovejšega dogodka.
34. Datum in čas najnovejše napake.
35. Konfiguracija drugega vira. Če drugi vir ni prikazan, je onemogočen.

Prekoračitev hitrosti

Na tem izpisu najdete seznam dogodkov prekoračitve hitrosti, trajanje dogodkov prekoračitve hitrosti in ime voznika.

Na zaslonu je prikazano naslednje (druga vrstica):

prekoračitev hitrosti

Stoneridge

1 20/07/2007 09:48 (UTC)

2 >> 89 km/h

3 Andersson

4 Richard

5 S /ABCD6789012345 1 1

6 31/12/2012

7 A 1234567890ABCDEF

S /123 A 23F

8 > 9/02/2007 11:31

> 17/01/2007 (008)

9 >> 12/02/2007 19:24 00h05

98 km/h 94 km/h (1)

Andersson

Richard

S /ABCD6789012345 1 1

>>(365)-----

> 9/02/2007 11:31 00h10

99 km/h 97 km/h

10 S /EFGH123456786 2 2

Bertil

>>10)-----

> 12/02/2007 19:24 00h05

98 km/h 94 km/h (1)

11 Andersson

Richard

S /ABCD6789012345 1 1

> 12/02/2007 19:24 00h10

99 km/h 97 km/h (1)

12 S /EFGH123456786 2 2

Bertil

13 S /EFGH123456786 2 2

14

1. Datum in čas.
2. Vrsta izpisa. (prekoračitev hitrosti). Nastavitev naprave za prekoračitev hitrosti.
3. Priimek imetnika kartice
4. Ime imetnika kartice
5. Identifikacijska številka kartice in države.
6. Datum izteka veljavnosti voznikove kartice.
7. Identifikacijska številka vozila. Identifikacijska številka vozila. VIN, država v kateri je vozilo registrirano in VRN.
8. Datum in čas zadnjega nadzora prekoračitve hitrosti.
9. Datum in čas prve prekoračitve hitrosti in število prekoračitev hitrosti. Prva prekoračitev hitrosti po zadnji kalibraciji. Datum, čas in trajanje. Največja in povprečna hitrost. Identifikacijska številka voznika in voznikove kartice.
10. Pet najresnejših prekoračitev hitrosti v zadnjih 365 dneh. Datum, čas in trajanje. Največja in povprečna hitrost. Identifikacijska številka voznika in voznikove kartice.
11. Najresnejše prekoračitve hitrosti v zadnjih desetih dneh. Datum, čas in trajanje. Največja in povprečna hitrost. Identifikacijska številka voznika in voznikove kartice.
12. Mesto kontrole.
13. Podpis kontrolorja.
14. Podpis voznika.

Hitrost vozila

Ta izpis vsebuje prikazuje kronološko organizirane hitrosti vozila v hitrostnih pasovih (km/h) za vsakega voznika posebej.

Na zaslonu je prikazano naslednje (druga vrstica):

hitrost vozila

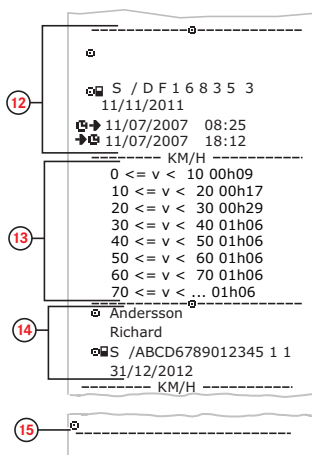
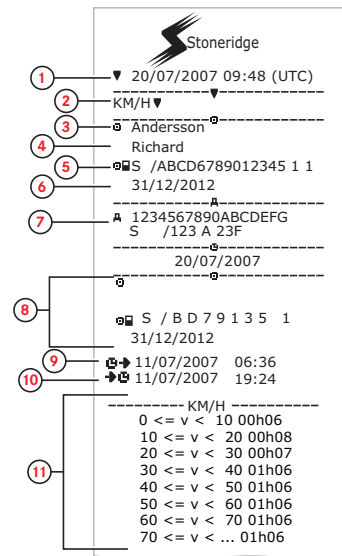

1. Datum in čas.
2. Vrsta izpisa. (hitrost vozila).
3. Priimek imetnika kartice
4. Ime imetnika kartice
5. Identifikacijska številka kartice in države.
6. Datum izteka veljavnosti voznikove kartice.
7. Identifikacijska številka vozila. Identifikacijska številka vozila. VIN, država v kateri je vozilo registrirano in VRN.
8. Informacije o prejšnjem vozniku (v kronološkem vrstnem redu).
9. Datum in čas začetka vožnje prejšnjega voznika.
10. Datum in čas konca vožnje prejšnjega voznika.
11. Hitrostno območje in čas trajanja.
12. Informacije o prejšnjem vozniku (v kronološkem vrstnem redu).
13. Hitrostno območje in čas trajanja.
14. Najnovejše informacije o voznikovi kartici.
15. Podpis voznika.

Hitrost vrtenja motorja (vrt/min)

Ta izpis vsebuje hitrosti vrtenja motorja v kronološkem vrstnem redu in v pasovih vrtljajev na minuto za vsakega voznika posebej.

Na zaslonu je prikazano naslednje (druga vrstica):

hitrost vrtenja motorja

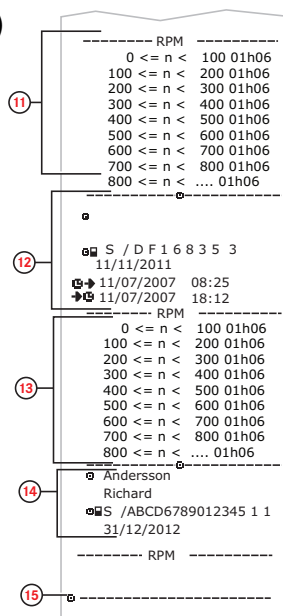
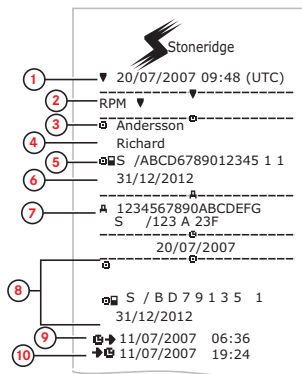

1. Datum in čas.
2. Vrsta izpisa. (hitrost vrtenja motorja).
3. Priimek imetnika kartice
4. Ime imetnika kartice
5. Identifikacijska številka kartice in države.
6. Datum izteka veljavnosti voznikove kartice.
7. Identifikacijska številka vozila. VIN, država v kateri je vozilo registrirano in VRN.
8. Informacije o prejšnjem vozniku (v kronološkem vrstnem redu).
9. Datum in čas začetka vožnje prejšnjega voznika.
10. Datum in čas konca vožnje prejšnjega voznika.
11. Hitrostno območje za motor in čas trajanja.
12. Informacije o prejšnjem vozniku (v kronološkem vrstnem redu).
13. Hitrostno območje za motor in čas trajanja.
14. Najnovejše informacije o voznikovi kartici.
15. Podpis voznika.

Status D1/D2

Na izpisu najdete seznam sprememb statusa zadnjih priključkov (D1 in D2) Izhodne vrednosti zadnjih priključkov so specifične za vsako podjetje.

Na zaslonu je prikazano naslednje (druga vrstica):

status D1/D2

Stoneridge

1 20/07/2007 09:48 (UTC)

2 STATUS 1/2

3 Andersson

4 Richard

5 S /ABCD6789012345 1 1

6 31/12/2012

7 A 1234567890ABCDEF

8 S /123 A 23F

15/07/2007

STATUS 1/2

STATUS	D1	D2	TIME
1	0		
0	0	00:00:48	
0	1	00:01:36	
1	0	00:04:48	
0	1	00:08:48	
1	1	00:13:52	
0	1	00:17:36	
1	0	00:21:36	
1	1	00:25:52	

10

1. Datum in čas.
2. Vrsta izpisa. (Status D1/D2).
3. Priimek imetnika kartice
4. Ime imetnika kartice
5. Identifikacijska številka kartice in države.
6. Datum izteka veljavnosti voznikove kartice.
7. Identifikacijska številka vozila. Identifikacijska številka vozila. VIN, država v kateri je vozilo registrirano in VRN.
8. Izbrani datum izpisa.
9. Spremembe statusa za konektorje in časovni zapisi.
10. Podpis voznika.

List za ročni vnos

Ta izpis je za ročno pisanje podatkov.

Na zaslonu je prikazano naslednje (druga vrstica):

list za ročni vnos

The image shows a parking ticket from Stoneridge with the following fields and callouts:

- 1: Date and time: 26/11/2007 07:41 (●●)
- 2: Time zone: UTC+01h00
- 3: Owner name: Andersson Richard
- 4: Identification number: 1234567890ABCDEF S /123 A 23F
- 5: Date and time: 23/11/07 08:41
- 6: A table with 5 rows and 4 columns of checkboxes and symbols.
- 7: Date and time: 23/11/07 16:23
- 8: A small square symbol.

<input type="checkbox"/>	<input type="checkbox"/>	<input checked="" type="checkbox"/>	-
<input type="checkbox"/>	<input type="checkbox"/>	<input checked="" type="checkbox"/>	-
<input type="checkbox"/>	<input type="checkbox"/>	<input checked="" type="checkbox"/>	-
<input type="checkbox"/>	<input type="checkbox"/>	<input checked="" type="checkbox"/>	-
<input type="checkbox"/>	<input type="checkbox"/>	<input checked="" type="checkbox"/>	-

1. Datum in čas (krajevni čas).
2. Vrsta izpisa (ročni vnosi).
3. Ime lastnika kartice in identifikacijska številka.
4. Identifikacijska številka vozila. VIN, država v kateri je vozilo registrirano in VRN.
5. Čas odstranitve kartice.
6. Ročni vnosi s časom trajanja.
7. Čas vstavljanja kartice.
8. Podpis voznika.

Podatki in specifikacije

Izračuni in omejitve DDS

DDS po *najboljših močeh* izvaja izračune, ki podpirajo voznike in podjetja z vozili pri njihovi skladnosti z uredbo (ES) 561/2006. Stonerdige ni odgovoren za napake ali pomanjkljivosti te funkcije.

Pri notranjih izračunih, DDS upošteva naslednje:

- Podatki o aktivnostih na voznikovi kartici.
- Splošne zahteve uredbe (EC) 561/2006 o času vožnje, premoru, počitku in koledarskih tednih.
- Zahteve direktive o delovnem času 2002/15/ES.
- Vključuje izračun časa poti trajekta/vlaka.
- Čas interne VU ure v UTC časovnem pasu.

Podatki, ki jih predstavi DDS se lahko v nekaterih primerih razlikujejo od uredbe ali interpretacije nekaterih nadzornih organov, še posebej v naslednjih primerih (ni omejeno samo na te primere):

- Obdobja vožnje mešana med analogne in digitalne tahografe z novimi karticami voznikov ali brez kartic, pri čemer lahko pomembni podatki manjkajo na voznikovi kartici.
- Zelo pogoste spremembe dejavnosti.
- Nedelujoča voznikova kartica.
- Nekatero uporabo posebnih pogojev izven območja.
- Vožnja v ne-UE AETR državah.
- Mednarodni avtobusni prevozi, kjer velja 12 dnevno odstopanje.
- Ostale izjeme za katere ne velja uredba (EC) 561/2006.
- Uporaba kompenzacijskega tedenska počitka.
- Določene kombinacije zmanjšanih in rednih tedenskih počitkov, ki se začnejo in končajo po ločenih koledarskih tednih.
- Izbirna uporaba dejavnosti RAZPOLOŽLJIVOSTI za odmore.
- Velika odstopanja pri časovnih nastavitvah med enotami vozil v katere je bila vstavljena voznikova kartica.
- Več voznikov, ki so začeli dnevna delovna območja ob ločenih časih.

DDS podrobno

Tabela prikazuje kar DDS pokriva in česar ne pokriva.

Vrsta	Podpora DA/NE
Dnevni čas vožnje 4,5 + 4,5h	DA
Podaljšan čas vožnje 10h	DA
Število podaljšanih časov vožnje v 2-tedenskem obdobju	DA
Dnevni premor 45 min	DA
Ločeni premor 15-30 min	DA
Dnevni počitek 11h	DA
Zmanjšan dnevni počitek 9h	DA
Ločen dnevni počitek 3+9h	DA
Število ločenih dnevnih počitkov od zadnjega tedenskega počitka (maks. 3)	DA
Maksimalen interval med dnevnimi počitki (24h pri enem vozniku)	DA
Tedenski čas vožnje 56h	DA
2-tedenski čas vožnje 90h	DA
Tedenski počitek 56h	DA
Zmanjšan tedenski počitek 24h	DA
Maksimalni interval (144h od zaključka)	DA
Dodeljevanje na en teden	DA

Več voznikov	DA
Redni/skrajšani počitki v obdobju dveh tednov (1+1)	DA
12 dnevno pravilo odstopanja za mednarodne avtobusne prevoze.	NE
Kompenzacijski tedenski počitek.	NE
Direktiva delovnega časa.	DA
Prekinitve dnevnega počitka za trajekt/vlak, npr. vožnja na ali iz trajekta ali vlaka	DA
Posebna pravila AETR	NE

Opomba!

Vsi izračuni temeljijo na fiksnih tednih v času UTC in ne tednih krajevnega časa.

Certifikacija in homologacija

Tahograf je odobren za uporabo v Evropski uniji in certificiran po ITSEC »visoka raven E3«, v skladu z zakonodajo EU.

Homologacijska številka: e5-0002.

Izogibajte se visoki napetosti

Če pričakujete, da bo vozilo zahtevalo večkratni zagon s premostitvenimi kabli, odklopite električno napajanje tahografa.

Za več informacij kako odklopiti električno napajanje tahografa, glejte navodila za uporabo vozila.

Če prekinete električno napajanje tahografa, ga bo mogoče treba ponovno kalibrirati.

Opomba!

Visoka napetost lahko trajno poškoduje tahograf in elektronske komponente tahografa. V tem primeru garancija ni veljavna.

Podatki shranjeni v tahografu

Tahograf posname in shrani različne podatke:

- Podatki voznikove kartice, razen podatkov iz vozniškega dovoljenja.

- Opozorila in okvare, v povezavi s tahografom in voznikom, podjetjem ter delavniškimi karticami.
- Informacije o vozilu, podatki števca kilometrov in podrobni podatki o hitrosti za 24 ur.
- Posegi v tahograf.
- Hitrost vozila se shranjuje neprekinjeno.

Opomba!

Prekoračitev hitrosti, ki je daljša od ene minute, bo shranjena v tahograf.

Podatki pri vstavljanju in odstranjevanju

Podatki, shranjeni za vsako voznikovo kartico.

- Priimek in ime imetnika kartice.
- Številka voznikove kartice, država izdajateljica kartice in datum izteka veljavnosti kartice.
- Datum in čas pri vstavljanju in odstranjevanju voznikove kartice.

- Vrednost števca kilometrov pri prvem vstavljanju voznikove kartice in zadnji odstranitvi.
- Registrska številka vozila in država v kateri je vozilo registrirano.
- Čas odstranitve kartice za zadnje vozilo v katerem je bila voznikova kartica vstavljena.
- V katerem pladnju je bila voznikova kartica vstavljena.
- Oznaka, da so bili izvedeni ročni vnosi za aktivnosti.
- Voznikova izbira jezika tahografa.

Podatki o aktivnosti voznika

Podatki shranjeni za vsak dan in spremembo aktivnosti vožnje:

- Status vožnje: posamezni voznik ali kot del posadke.
- Pladenj za kartice v tahografu je zaseden.
- Ali je kartica vstavljena oziroma ni vstavljena ob spremembi aktivnosti.
- Aktivnost voznika.
- Datum in čas spremembe aktivnosti.

Drugi podatki

Drugi podatki shranjeni v tahografu:

- Podrobnosti o hitrosti vozila.
- Prekoračitve hitrosti, ki so daljše od 1 minute.
- Dogodki povezani s podjetjem in delavnico.

Podatki shranjeni na kartici

Voznikova kartica je unikatna za vsakega voznika in se uporablja kot identifikacija lastnika kartice. Poleg tega se na kartici shranjujejo naslednji podatki:

- Čas vožnje, dejavnosti in razdaljo.
- Informacije iz vozniškega dovoljenja.
- Nekatera opozorila in okvare.
- Registrsko številko vozila (VRN) za vozila, ki jih uporabljal imetnik kartice.
- Nadzore s strani pristojnih organov.

Podatki se samodejno shranijo na kartico, ko je to potrebno. V načinu sovoznika se podatki tako za voznika in sovoznika shranijo na kartice.

Opomba!

Voznikova kartica lahko shrani

podatke za najmanj 28 dni. Po tem se bodo najstarejši podatki prepisali z novimi podatki.

Podatki pri vstavljanju in odstranjevanju

Podatki shranjeni za vsak dan in vozilo:

- Datum in čas prvega vstavljanja voznikove kartice in zadnje odstranitve.
- Vrednost števca kilometrov pri prvem vstavljanju voznikove kartice in zadnji odstranitvi.
- Registrska številka vozila in država v kateri je vozilo registrirano.

Podatki o aktivnosti voznika

Podatki shranjeni za vsak dan in spremembo aktivnosti vožnje:

- Datum in števec dnevne prisotnosti.
- Skupna prevožena razdalja imetnika voznikove kartice.
- Status vožnje ob polnoči ali ob vstavljanju kartice, posamezni voznik ali kot del posadke.

-
- Zapis vsake spremembe aktivnosti vožnje:
 - Status vožnje: voznik in sovoznik.
 - Pladenj za kartice v tahografu je zaseden.
 - Ali je kartica vstavljena oziroma ni vstavljena ob spremembi aktivnosti.
 - Aktivnost voznika.
 - Datum in čas spremembe aktivnosti.

Elektromagnetna združljivost

Tahograf izpolnjuje zahteve za UNECE uredbe številka 10, revizija 03, homologacijska št. 03126, v zvezi z elektromagnetno združljivostjo.

Različica tahografa

Digitalni tahograf SE5000, različica 7.5

Delovna temperatura

od -25°C do +70 °C

Različica za nevarno blago v skladu z ADR: od -25°C do +65°C

Tahograf ADR

Vozila z nevarnim blagom

ADR različica tahografa je odobrena za uporabo v vozilih za prevoz nevarnega blaga. Od standardnega tahografa se razlikuje v tem, da ima vgrajeno zaščito pred eksplozijo in je certificiran v skladu z EU direktivo 94/9/EC.

Številka preizkusnega certifikata TÜV (Technischer Überwachungs Verein): ATEX 2507 X, z ustreznimi prilogami.

Opomba!

Zaščita tahografa pred eksplozijo ADR je zagotovljena samo, ko vozilo miruje in je izolacijsko stikalo akumulatorja odprto.

Tahograf ADR

Pri tahografih ADR so nekatere funkcije onemogočene takoj, ko izklopite vžig:

- Pladnja za kartice ni mogoče izvreči.
- Tiskanje izpisov ni mogoče.
- Osvetlitev ozadja gumbov in zaslona se izklopi.

Opomba!

Tahograf ADR bo preklopil v režim za varčevanje z energijo takoj, ko izklopite vžig.

Odvisno od izdelovalca vozila mora biti vžigalni ključ v položaju za vklop, da bo tahograf ADR popolnoma usposobljen za delovanje.

Vidne razlike

Vidne razlike med standardnim Tahograf in ADR Tahograf so:

1. Simbol **Ex** na sprednji strani Tahograf front
2. ADR klasifikacija
3. Številka certifikata TÜV preskusa

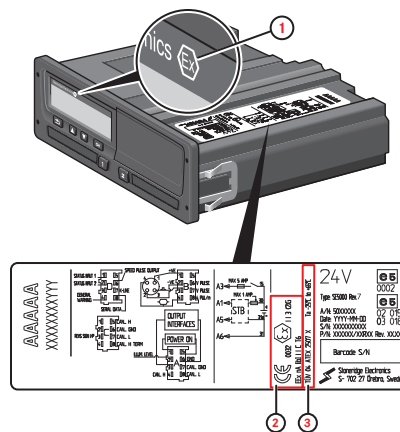

Stik s podjetjem Stoneridge

Kakršnakoli vprašanja ali predloge glede tahografa oziroma navodil za uporabo lahko posredujete našim predstavništvom, ki so naštetja spodaj.

Združeno Kraljestvo

Stoneridge Electronics Ltd
Charles Bowman Avenue
Claverhouse Industrial Park
Dundee DD4 9UB, Scotland
Vel. Britanija

Telefon: +44 (0)1382 866 400
Faks: +44 (0)1382 866 401
E-pošta: spain.amsales@stoneridge.com

Francija

Stoneridge Electronics France
Z.I St. Etienne
F-64100 Bayonne
Francija

Telefon: +33 (0)5 59 50 80 40
Faks: +33 (0)5 59 50 80 41
E-pošta: france.amsales@stoneridge.com

Nemčija

Stoneridge Aftermarket GmbH
Talweg 8
D-75417 Mühlacker-Lomersheim
Nemčija

Telefon: +49 7041 9695-10
Faks: +49 (0)7041 9695-55
E-pošta: infode@stoneridge.com

Italija

Stoneridge Electronics S.r.l.
Viale Caduti nella Guerra di Liberazione,
568
00128 Rome
Italija

Telefon: +39 06 50 78 07 87
Faks: +39 06 50 89 001
E-pošta: italy.amsales@stoneridge.com

Nizozemska

C.A.S.U. - Utrecht b.v.
Ravenswade 118
NL-3439 LD Nieuwegein
Nizozemska

Telefon: +31 (0)30 288 44 70
Faks: +31 (0)30 289 87 92
E-pošta: info@casuutrecht.nl

Španija

Stoneridge Electronics España
Avda. Severo Ochoa 38
Pol. Ind. Casa Blanca
28108 Alcobenda
Madrid
Španija

Telefon: +34 91 662 32 22
Faks: +34 91 662 32 26
E-pošta: spain.amsales@stoneridge.com

Švedska

Stoneridge Nordic AB
Gårdsfogdevägen 18 A
SE-168 66 Stockholm
Švedska

Telefon: +46 (0)8 154400
Faks: +46 (0)8 154403
E-pošta: info@stoneridgenordic.se

Indeks

A		G		N	
ADR		Gumbi		Na voljo	14, 17
Certifikat TÛV	87	Nazaj	9	Nadzorni priročnik	2
Posebne lastnosti	87	OK	9	Nastavitve	
Različica ADR tahografa	87	Puščica navzdol	9	Podjetje	43
C		Puščica navzgor	9	Voznik	27
Certifikacija	84	Sovoznik (2)	8	Nezabeležen čas	17
Č		Voznik (1)	8	P	
Čas	28	H		Papir	31
D		Homologacija	84	Pladnji (1 = voznik, 2 = sovoznik) .	8
DDS	28, 45, 83	I		Pladnji za kartice (1 = voznik, 2 =	8
Dejavnosti	14, 17	Inverzni prikaz	29	sovoznik)	8
Delo	14, 17	Izpis	31	Počivanje	14, 17
E		K		Priročnik delavnice	2
Enota v vozilu (tahograf)	8	Kraji	17	R	
		M		Registrska številka vozila (VRN) ..	30
		Meni tiskanje	69	Režim varčevanja z energijo	30
		Meniji	13	Ročni vnosi	14, 17
				S	
				Senzor	9
				Senzorji gibanja (senzor)	9

Spremenim

čas	28
Dejavnost pri mirovanju	14
Jetzik	27
ročni vnos	19
Stik s podjetjem Stoneridge	1, 88

T

Tahograf	8
Tiskalnik	8

V

Varnost	1
Vgrajeni preskus	54
Voznikov pogled, glejte Zaslon ...	8
Vožnja	14-15

W

WTD

Nastavitve	47
Predstavitve WTD VKLOP/IZKLOP	43

Z

Začetna država, glejte Kraji	17
Zaslon	29



Stoneridge Electronics Ltd

Charles Bowman Avenue
Claverhouse Industrial Park
Dundee DD4 9UB, Scotland

Tel: +44 (0)1382 866 400
Fax: +44 (0)1382 866 401
E-mail: amsales@stoneridge.com

www.stoneridgeelectronics.com

