

Instruktionsbog for føreren og virksomheden

Digital fartskriver SE5000



STONERIDGE - RUNDT I ALLE KROGE

www.stoneridge-electronics.com

www.SE5000Exakt.com

Velkommen

Tak fordi du har valgt SE5000 Rev 7.6 Stoneridge Digital Fartskriver.

Hos Stoneridge mener vi, at det er vigtigt at gøre det lettere at være chauffør eller ejer af et vognmandsfirma. SE5000 Fartskriver er konstrueret med dette i tankerne og har f.eks. enkle menuvalg, højhastighedsoverførsel af data, mulighed for fjernstyret overførsel af data m.m.

Denne instruktionsbog

Brug denne instruktionsbog til at sætte dig ind i, hvordan fartskriver'en (køretøjsenhed) betjenes for at drage fuld nytte af den. Denne instruktionsbog henvender sig både til chauffører og vognmandsfirmaer, der har fartskriver'en installeret.

Denne instruktionsbog består af tre dele:

- **Føerdelen af** med oplysninger til føreren.
- **Virksomhedsdelen** med oplysninger til den virksomhed, der ejer køretøjet.
- **Referencedelen** med yderligere oplysninger, der anvendes som reference.

Vi anbefaler, at alle brugere læser **Føerdelen** til at starte med. Dette vil give dig nok oplysninger til at begynde at bruge fartskriver'en. Hvis du er virksomhedssejer, skal du også læse **Virksomhedsdelen** for at kende dine forpligtelser. Derefter kan du bruge **Referencedelen** til at finde bestemte oplysninger, når du anvender fartskriver'en.

Ændringer

Stoneridge Electronics forbeholder sig retten til når som helst at foretage ændringer af designet, udstyret og de tekniske funktioner. Det er derfor ikke muligt at basere eventuelle erstatningskrav på data, illustrationer eller beskrivelser i denne Instruktionsbog.

Ophavsret

Intet i denne instruktionsbog må genoptrykkes, oversættes eller på anden måde gengives uden skriftlig tilladelse fra Stoneridge Electronics AB.

Sikkerhed under brug

Risiko for ulykker!

fartskriver'en må kun betjenes, når køretøjet holder stille. Hvis fartskriveren betjenes under kørslen, fjernes din

opmærksomhed fra trafikken, og du kan være skyld i et uheld.

Oplysninger på Internettet

Yderligere oplysninger om Stoneridge Digital Fartskriver SE5000 og om Stoneridge Electronics Ltd kan findes på:

www.stoneridgeelectronics.com

Kassen må ikke åbnes

fartskriver'en er installeret af autoriseret personale.

fartskriver'ens kasse må aldrig åbnes. Det er ikke tilladt at manipulere med eller foretage ændringer af fartskriver-systemet. Der sidder en manipulationssikker etiket i printerhuset. Den manipulationssikre etiket må ikke rives over.

Her kan du se, hvor manipulationsetiketten sidder, og hvordan den ser ud, når den ikke er blevet rørt.

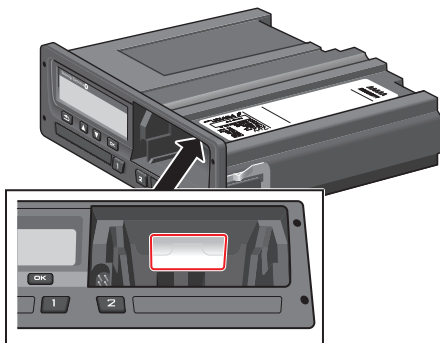

En etiket, som er blevet manipuleret, kan se sådan ud.

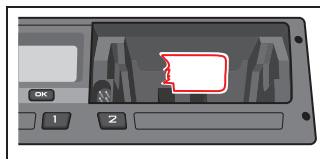

Bemærk!

Uautoriserede personer, der foretager ændringer af dette udstyr, begår en strafbar forseelse alt efter lovgivningen i det pågældende land.

Andre dokumenter

Udover denne instruktionsbog til føreren og virksomheden er der nogle andre dokumenter, der indeholder oplysninger om fartskriver'en.

- **Lynvejledning til føreren** – Giver hurtige oplysninger om, hvordan føreren skal betjene fartskriver'en.
- **Lynvejledning til virksomheden** – Giver ejeren af vognmandsfirmaet en hurtig instruktion i, hvordan fartskriver'en skal anvendes.
- **Værkstedshåndbog** – Indeholder oplysninger til værksteder, der er certificerede til at kontrollere den digitale fartskriver. Disse oplysninger videregives kun til værksteder, der har kvalificeret sig via et Stoneridge-uddannelsesprogram.
- **Kontrolmanual** Indeholder oplysninger til myndighederne om, hvordan man udfører kontroller af fartskriver'en og føreren.

Indhold

Velkommen	1	lingen DDS FRA		Manuelle indtastninger	17
Denne instruktionsbog	1	Standarddisplayvisning	11	Ændring af en manuel ind-	
Ændringer	1	Aktuel hastighed	11	tastning	19
Ophavsret	1	Resterende køretid	11	Sletning af alle indtastninger ..	19
Sikkerhed under brug	1	Resterende hviletid	12	Valg af aktivitet	19
Oplysninger på Internettet	1	Fører 1 og Fører 2	12	Arbejdstidsdirektivet (WTD)	20
Kassen må ikke åbnes	2	UTC-dato og -klokkeslæt	12	DDS i kørselsscenerier	20
Andre dokumenter	2	Lokal dato og klokkeslæt	13	Sådan begynder du at køre	
Indhold	3	Færge/tog	13	med DDS	20
Førerdel	7	Arbejdstid	13	Resterende køretid	21
Fartskrивeren SE5000	8	Menuer	14	Advarsel og forvarsel	21
Kortmagasiner	8	Hvordan registreres akti-		At holde en pause	21
Printerpanel	8	viteterne?	14	Ved dagens afslutning	22
Knapper	9	Manuelt registrerede akti-		Grænsen for ugentlig køretid ..	22
Display	9	viteter	14	Begræsning for kalendertid ..	22
Bevægelsessensor	9	Inden du begynder at køre	15	Færge eller tog-scenarie	23
Integration med instru-		Isæt et kort	15	Aktivering af Færge/tog-funk-	
mentbrættet	9	Ved dagens afslutning	16	tion	23
Forskellige visninger på displayet 10		Udskubning (udtagning) af		Kørsel uden for område	23
Displayvisninger ved indstil-		førerkortet	16	Mere om Resterende køretid ..	24
lingen DDS TIL	10	Data, der lagres på kortet	16	DDS-beregninger og -	
Displayvisninger ved indstil-	10	Scenarie med to chauffører	16	begrænsninger	24
		Start- og slutsteder	17	Rådighedsperiode (POA)	24
		Ved isætning af kortet	17	I DDS-beregninger	24

I WTD-beregninger	24	Kort, som er blevet beskadiget, mistet eller stjålet	31	Opbevar en fortegnelse	41
Menuen INFO	25	Udskrifter	31	Certifikat - hvis ikke det kan downloades	41
Sådan får du vist menuen INFO	25	Udskrivning af data på papir ..	31	Overførsel ved hjælp af kon- trolkort	41
Visning af resterende kalen- dertid indtil hvile	26	Visning af data på displayet ..	32	Virksomhedskort	42
Akkumuleret køretid fører 1/2	26	Udskiftning af papirrullen	32	Data, der lagres ved ind- læsning/udlæsning eller data- overførsel	42
Tid indtil download og kali- brering	26	Virksomhedsdel	35	Data, der lagres på virk- somhedskortet	42
Revision	27	Virksomhedskontrol	36	Fartskriver Data om virk- somhedsaktiviteter, der lagres i fatskriveren	42
Virksomhed låst ind	27	Opbevar en fortegnelse	36	Virksomhedsindstillinger	43
Førerindstillinger	27	Fejl fundet ved kontrollen	36	Vis status for overførslen	43
Ændring af sprog	28	Værkstedskontrol	37	WTD-præsentation TIL/FRA ..	43
DDS-præsentation TIL/FRA	28	Indlåsning/udlåsning af data	38	D8 dataformat	43
DDS-advarsler TIL/FRA	28	Salg af køretøjet	38	Indstilling af en aktivitet ved start/slukning af tændingen ..	44
Ændring af tid	29	Ved indsættelse af et virk- somhedskort	38	Indstilling af tidsudløb for manuelle indtastninger	44
Ændring af lokal tid	29	En anden virksomhed er stadig indlåst	38	Indstilling af køretøjets regi- streringsnummer (VRN)	45
Sommertid/vintertid	29	Indlåsning af data	39		
Invertér farver på displayet	30	Udlåsning af data	39		
Visning af køretøjets regi- streringsnummer	30	Hvorfor skal der foretages data- overførsel?	40		
Strømbesparende tilstand	30	Udstyr	40		
Vedligeholdelse af fartskriveren ..	31	Overførselsprocedure	40		
Sådan passer du på kortet	31				

DDS-indstillinger	45	Omdrejningshastighed (omdr./- min.)	81	ligt gods	
Tabel over alle DDS-indstil- linger	45	Status D1/D2	82	ADR fartskriver	88
DDS-displays	46	Manuelt skema	83	Synlige forskelle	88
WTD-indstil.	47	Data og specifikationer	84	Kontakt Stoneridge	89
Referencedel	49	DDS-beregninger og - begrænsninger	84	Storbritannien	89
Symboler	50	DDS i detaljer	85	Frankrig	89
Symbolkombinationer	51	Certificering og godkendelse ..	85	Tyskland	89
Tilgængelige sprog	51	Undgå høj spænding	85	Italien	89
Tilgængelige lande	52	Data gemt i Fartskriver	85	Holland	89
Indbygget test	54	Data om isætning og udtag- ning	86	Spanien	89
Meddelelser på displayet	57	Data om førerens aktiviteter ...	86	Sverige	89
Udskriftseksempler	70	Andre data	86	Stikordsregister	90
Daglig udskrift (kort)	71	Data, der lagres på kortet	86		
Daglig udskrift (kort) fortsat	72	Data om isætning og udtag- ning	87		
Daglig udskrift (VU)	73	Data om førerens aktiviteter ...	87		
Daglig udskrift (VU)	74	Elektromagnetisk kompatibilitet	87		
Begivenheder og fejl (kort)	75	Fartskriver Version	87		
Begivenheder og fejl (VU)	76	Driftstemperatur	87		
Køretidsinfo	77	ADR fartskriver	88		
Tekniske data	78	Køretøjer til vejtransport af far-	88		
For høj hastighed	79				
Køretøjshastighed	80				

Førerdel

Førerdelen indeholder følgende:

- **SE5000 Fartskriver** – En præsentation af, hvad man ser på SE5000 Fartskriver'en, kortmagasinet, printerpanelet, knapperne og de forskellige displays. Desuden er der oplysninger om, hvordan aktiviteterne registreres.
- **Inden du begynder at køre** – Oplysninger om den mest hyppige betjening af fartskriveren.
- **Ved isætning af kortet** – Beskriver, hvordan man foretager manuelle indtastninger.
- **Førerindstillinger** – Dette afsnit omhandler alle de indstillinger, der er tilgængelige for føreren.
- **Førerkort** – Hvordan kortet sættes i og tages ud.
- **Udskrifter** – Hvordan den indbyggede printer betjenes.

Fartskriveren SE5000

Dette er en kort præsentation af, hvad du kan se på fartskriver'en. Nedenstående illustration viser, hvad du kan se, når du f.eks. sætter dig ind i køretøjet og trykker på en vilkårlig knap på fartskriver'en. Normalt er fartskriver'en i pausetilstand og viser ingen oplysninger på displayet, men hvis du trykker på en knap, aktiveres den.



fartskriver'en kaldes også køretøjsenheden (VU – Vehicle Unit). Udover fartskriver'en er der en bevægelsessensor, som er koblet til køretøjet og Fartskriver'en. Du kan læse mere om sensoren og dens integration med køretøjet under overskriften **Bevægelsessensor** på side 9 og overskriften **Integration med instrumentbrættet** på side 9.

Kortmagasiner

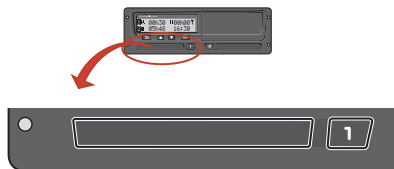

Der er to kortmagasiner, hvor du isætter dit førerkort.

- **Magasin 1** betjenes med den knap, hvor der står **1**, og bruges til det aktuelle førerkort.
- **Magasin 2** betjenes med den knap, hvor der står **2**, og bruges til et medchaufførkort.
- **Åbning og Lukning af** magasinerne:
 - **Åbning af** - Tryk på knappen og hold den inde, indtil magasinet åbnes.
 - **Luk** magasinet ved at skubbe det forsigtigt ind.

Printerpanel



Bag ved printerpanelet er der en printer med en papirkassette, som indeholder en papirrulle. Printerens anvendes f.eks. til at udskrive de oplysninger, der er lagret i fartskriver'en. Det printede papir kommer ud af en lille åbning nederst på printerpanelet.

Knapper

- Tilbage**
 - Flytter tilbage i en menu
 - Returnerer til standard displayet (tryk flere gange)

- Pil op**
 - Flytter op i menuen eller i et sæt visninger
 - Øger en værdi
 - Skifter mellem valgmuligheder

- Pil ned**
 - Flytter ned i menuen eller i et sæt visninger
 - Mindsker en værdi
 - Skifter mellem valgmuligheder

- OK**
 - Åbner menuen
 - Bekræfter et valg
 - Flytter vandret i en menu
 - Fjerner en meddelelse eller advarsel

Display

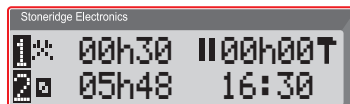

Ligesom alle andre displays anvendes displayet på mange forskellige måder:

- Displayet anvendes grundlæggende til at vise oplysninger.
- Sammen med de fire knapper (ikke de nummererede knapper) anvendes displayet til at navigere i et menusystem.
- Displayet anvendes også som feedback, når der indtastes oplysninger i fartskriver'en, eller når der ændres indstillinger.

Bevægelsessensor

Bevægelsessensoren, også kaldet sensoren, overfører bevægelse-signalerne fra køretøjet til Fartskriver'en. Den er en del af Fartskriver installationen, og der må ikke manipuleres med den. Forsøg på at manipulere med sensoren eller sensorkablet registreres i Fartskriver'en.



Integration med instrumentbrættet

Nogle køretøjer kan vise nogle af Fartskriver-oplysningerne på et integreret display. Her er nogle eksempler på den type oplysninger, der kan vises:

- Hastighed
- Tilbagelagt afstand
- Akkumuleret daglig køretid
- Akkumuleret køretid
- Meddelelser, advarsler og fejl



Forskellige visninger på displayet

fartskriver'en har to forskellige sæt standardvisninger på displayet, som du nemt kan kigge igennem ved at bruge pileknapperne. Sættene af visninger er forskellige afhængig af de to indstillinger, som er vist nedenfor.

- **DDS TIL (Driver Decision Support TIL).**
- **DDS FRA (Driver Decision Support FRA).**

Displayvisninger ved indstillingen DDS TIL

I sættet af standardvisninger vises DDS, og der er følgende visningsmuligheder:

- Standarddisplayvisning.
- Arbejdstid*.
- Aktuel hastighed.
- Resterende køretid.
- Resterende hviletid.
- Færge/tog**.

* Hvis aktiveret, se detaljer i afsnit om DDS.

** Hvis aktiveret, se detaljer i afsnit om DDS.

Displayvisninger ved indstillingen DDS FRA

DDS kan deaktiveres, og herefter er der følgende visningsmuligheder:

- Standarddisplayvisning.
- Fører 1.
- Fører 2.
- UTC-dato og -klokkeslæt.
- Lokal dato og klokkeslæt.
- Aktuel hastighed.

Standarddisplayvisning

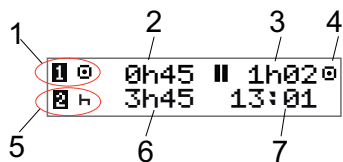

1. Førers aktuelle aktivitet.
2. Køretiden siden sidste pause/hvil, hvis der køres, ellers varigheden af den aktuelle aktivitet.
3. Førers akkumulerede hviletid.
4. Fartskriverens funktionsmåde (driftsmåden anvendes automatisk, når der ikke er isat et kort, eller når der isættes et førerkort i fartskriveren).
5. Medchaufførens aktuelle aktivitet.
6. Varigheden af medchaufførens aktivitet.
7. Lokal tid.

Aktuel hastighed

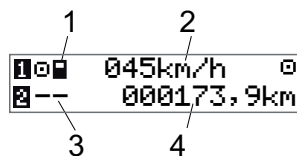

1. Korttype isat i magasin 1.
2. Aktuel hastighed.
3. Korttype isat i magasin 2.
4. Kilometerstand.

Resterende køretid

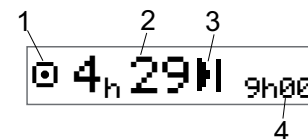

1. Visning af resterende køretid vises.
2. Resterende køretid indtil næste aktivitet.
3. Næste aktivitet (start på daglig hvile).
4. Hvor længe hviletiden skal være for at få mere køretid.

Resterende hviletid

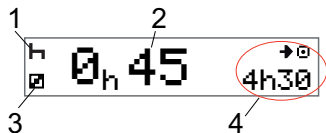

1. Førerens aktuelle aktivitet (hviletid).
2. Resterende hviletid, indtil der er mere køretid.
3. Medchaufførens aktuelle aktivitet (til rådighed).
4. Mulig køretid efter denne pause/dette hvil.

Fører 1 og Fører 2

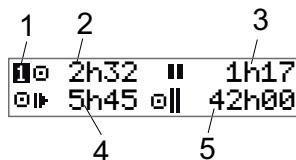

1. Angiver, om der vises oplysninger om føreren eller medchaufføren.
2. Køretid siden sidste pause.
3. Akkumuleret hviletid.
4. Daglig køretid.
5. Akkumuleret køretid i den aktuelle uge og den sidste uge.

UTC-dato og -klokkeslæt

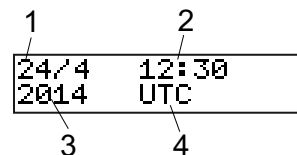

1. Dato.
2. UTC-tid
3. År.
4. Viser, at der anvendes UTC-tid.

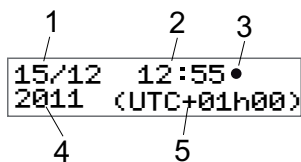
Lokal dato og klokkeslæt

1. Dato.
2. Lokal tid.
3. Ikon for lokal tid.
4. År.
5. Forskel mellem lokal tid og UTC-tid.

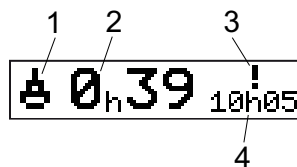
Færge/tog



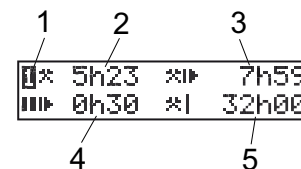

1. Præsentation af færge/tog.
2. Resterende afbrydelsestid (maks. 1 t).
3. Angivelse af, at "Afbrydelsestid" skal nedsættes for at passe med Daglig hvileperiode inden for en 24-timers periode.
4. Resterende Daglig hviletid.

Arbejdstid

1. Angiver, at der vises førerinformation.
2. Arbejdstid siden sidste pause.
3. Daglig arbejdstid.
4. Daglig pausetid.
5. Ugentlig arbejdstid.

Menuer





Displayet har fire hovedmenuer, som anvendes til at foretage valg og indstillinger. Du kan navigere i menuerne ved at bruge knapperne på fartskriver'en.

 UDSKRIV	Valg af udskrift
 INDSTILLINGER	Mulige indstillinger
 STEDER	Valg af startsted/slutsted, Uden for område eller Færge/Tog
 INFO	I menuen INFO kan du skifte mellem fem forskellige displayvisninger, se overskriften Menuen INFO på side 25.

Howdan registreres aktiviteterne?

Aktiviteter, der foretages af føreren og medchaufføren i løbet af dagen, registreres på førerkortet.

Mulige aktiviteter:

 Kørsel	Når køretøjet køres.
 Arbejde	Når der arbejdes, mens køretøjet holder stille, f.eks. ved lastning af køretøjet.
 Til rådighed	Når du ikke arbejder, f.eks. når du er medchauffør.
 Hvile	Når du tager en pause.
 Ukendt aktivitet	Der er ikke registreret en aktivitetstype.

Manuelt registrerede aktiviteter

Følgende er de to primære situationer, hvor der registreres aktiviteter manuelt:

- Se ovenfor, når du skal registrere aktiviteter, og der ikke er isat et førerkort.
- Hvis køretøjet står stille, og du gerne vil ændre den aktuelle aktivitet, som er indstillet på fartskriveren. Du kan f.eks. ændre chaufførens aktivitet fra **Arbejde** til **Hvile**. Tryk kortvarigt på knappen **1** (for at foretage indstillinger for chaufføren) eller knappen **2** (for at foretage indstillinger for medchaufføren) gentagne gange, indtil den ønskede aktivitet vises. **Kørsel** vælges altid automatisk og kan ikke ændres.

Bemærk!

Af trafikikkerhedsmæssige årsager må fartskriveren kun betjenes, mens køretøjet holder stille.

Inden du begynder at køre

Følgende scenarie beskriver en normal arbejdsdag med en enkelt chauffør, hvor:

- **Førerkortet blev skubbet ud** efter afslutningen af sidste arbejdsdag.
- **Føreren hvilede sig**, indtil kortet blev isat.
- **Førerkortet isættes igen**, når den nye arbejdsdag begynder.

Bemærk!

Der skal sættes et førerkortet i fartskriveren for at identificere føreren. Førerkortet er personligt og må ikke anvendes af andre end den retmæssige indehaver af kortet.

Isæt et kort

Eftersom dette er et scenarie med en enkelt fører, skal magasin **1** anvendes. Hvis der er en medchauffør til stede, skal vedkommende sætte sit kort i magasin **2**.

1. Tryk på knap **1** på fartskriveren og hold den inde, indtil magasinet åbnes.
2. Isæt kortet med chippen fremad og opad.

3. Luk magasinet ved at skubbe det forsigtigt fremad.

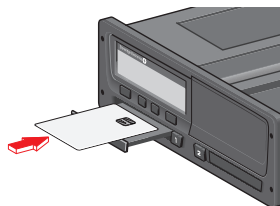

Displayet vil et kort øjeblik vise dit navn og tidspunktet for sidste udtagning. Herefter viser det:

```
Hvil indtil
nu?
```

4. Tryk på **OK**. Displayet vil vise:
Slutland
5. Vælg destinationslandet for din tur, og tryk på **OK**. Displayet vil vise:
Begynd. land
6. Vælg begyndelsesland for din tur, og tryk på **OK**. Displayet vil vise:
Udskriv posteringer?
7. Vælg, om der skal laves en udskrift af de indtastede data ved at vælge **JA** eller **NEJ** og derefter trykke på **OK**.
8. Tryk på **OK** for at bekræfte.

Displayet vil vise:

```
Klar til
kørsel
```

Du er klar til at køre.

Kortmagasinet vil være låst:

- Når køretøjet er i bevægelse.
- Mens fartskriveren er i gang med at behandle et førerkort.
- Hvis strømforsyningen til fartskriveren afbrydes.

Bemærk!

Hvis der var valgt slutland (destinationsland), da du skubbete kortet ud, er det ikke nødvendigt at registrere det igen. Fartskriveren beder ikke automatisk om at få angivet startsted/slutsted, hvis kortet har været taget ud i mindre end 9 timer.

Bemærk!

Hvis fartskriveren ikke kan læse kortet (autentificering af førerkortet), henvises til overskriften **Meddelelser på displayet på side 57**.

Ved dagens afslutning

Når dagens kørsel er slut, eller når føreren og medchaufføren skifter plads, vil kortet ofte blive skubbet ud af fartskriver'en.

Udskubning (udtagning) af førerkortet

1. Tryk på knappen **1** eller **2** på fartskriveren.

Displayet vil vise:

Slutland Portugal

2. Vælg slutland, og tryk på **OK** for at bekræfte valget. Dataene lagres på kortet, og magasinet åbnes.
3. Tryk kortet let op nedefra gennem åbningen i magasinet, eller skub kanten af magasinet ned, indtil førerkortet kommer ud.
4. Luk magasinet ved at skubbe det forsigtigt fremad.

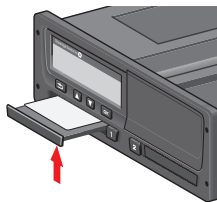

Bemærk!

Det er ikke muligt at skubbe kortet ud:

- under kørsel
- mens data på kortet behandles
- (i ADR-køretøjer) når tændingen er SLUKKET.

Data, der lagres på kortet

Alle aktiviteter, såsom arbejde, kørsel og hvile, registreres på førerkortet og på fartskriver'en. Under kørslen skal kortet være sat i fartskriver'en, og hvis du skifter køretøj, skal du tage kortet med dig over i det andet køretøj. Kortet passer i alle digitale fartskriver'ere uanset varemærke. Derfor vil du altid have opdaterede førerdata på dit kort.

Der kan gemmes data på førerkortet op til grænsen for den interne hukommelse, hvilket normalt er mindst 28 dage. Når denne grænse er overskredet, overskrives de ældste data med de nye data.

Scenarie med to chauffører

Den aktuelle førers kort skal altid sidde i magasin **1**, og medchaufførens kort skal sidde i magasin **2**. Når chaufførerne bytter plads, skal de også bytte rundt på kortene, således at køretiden registreres på den aktuelle førers kort.

Start- og slutsteder

Ved arbejdsdagens begyndelse og slutning skal fartskriveren kende både turens startsted og slutsted.

Du kan registrere stederne når som helst i løbet af dagen (også under en manuel indtastning). Når du skubber førerkortet ud, vil du blive bedt om at angive slutstedet.

For at registrere stederne i løbet af arbejdsdagen skal du gøre følgende:

1. Tryk på **OK** for at få vist menuen.
2. Vælg:
STEDER
3. Tryk på **OK**, og naviger hen til:
Startsted
4. Tryk på **OK**, og vælg sted.
5. Tryk på **OK** for at bekræfte.
6. For at registrere et destinationssted skal du følge samme fremgangsmåde, men navigere til:
Slutsted
7. Tryk på **OK** for at bekræfte destinationsstedet. Nu er stederne registreret.

Ved isætning af kortet

Når du har udført aktiviteter, uden at førerkortet er isat, skal du registrere disse aktiviteter manuelt. Vi antager, at du registrerer disse aktiviteter, næste gang du isætter førerkortet. Bemærk, at alle aktiviteter indtastes i lokal tid.

Manuelle indtastninger

Følgende scenarie beskriver en situation, hvor du skal foretage manuelle indtastninger (med kortet isat). Bemærk, at du sandsynligvis ikke får vist samme billede på dit display.

- **Fredag kl. 15:23 den 18/3-2011:** Du ankom og tog førerkortet ud.
- **Fra kl. 15:23 til 18:00:** Du udførte andet arbejde.
- **Fra kl. 18:00 og weekenden over indtil kl. 08:00 mandag den 21/3:** Du hvilede.
- **Fra kl. 08:00:00 til 08:40:** Du var til rådighed.
- **Fra kl. 08:40 til 09:37:** Du udførte andet arbejde med ikke-registreret tid. Ikke-registreret tid er tid, som ikke skal

være registreret på førerkortet, f.eks. køretid med en analog fartskriver.

- **Mandag kl. 09:37 den 21/3-2011:** Du isætter førerkortet.

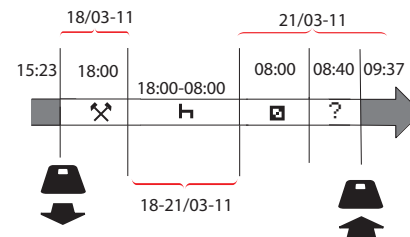

For at foretage manuelle registreringer i henhold til ovennævnte scenarie skal du gøre følgende:

1. Isæt førerkort. Displayet vil vise:
Hvile indtil nu?
2. Vælg **NEJ** og tryk på **OK**. Displayet vil vise:
Manuel indtastning?
3. Tryk på **OK**. Displayet vil vise dato og klokkeslæt for sidste udskubning af kortet samt følgende:
afslut skift

Du skal nu registrere det andet arbejde, som du udførte den 18/3.

4. Fremhæv symbolet .



5. Tryk på **OK**.



6. Datoen 18/03 er korrekt, men 21/03 i højre side skal ændres til **18/03**. Du skal ændre den ved at rulle tilbage til **18/03** med pileknapperne.



7. Tryk på **OK** for at bekræfte.
8. Skift tidspunkt (timetal) til **18** ved at rulle frem til **18.37**, og tryk på **OK**.



9. Skift minuttal til **00** ved at rulle frem til **18.00**, og tryk på **OK**.



10. Tryk på **OK** igen for at bekræfte. Displayet viser dato og klokkeslæt for, hvornår det andet arbejde var færdigt, samt:
- ```
afslut
skift
```

Du skal nu registrere din hviletid

11. Fremhæv hvilesymbolet , og tryk på **OK**.



12. Tryk på **OK** for at bekræfte datoen (**21/03/03**), som allerede er korrekt.  
13. Ændr timetallet ved at rulle til **08**, og tryk på **OK**.  
14. Ændr minuttallet ved at rulle til **08.00**, og tryk på **OK**.  
15. Eftersom hviletiden var længere end ni timer, vises følgende:  
**Begynd. land**

16. Vælg begyndelsesland, og tryk på **OK**.  
17. Tryk på **OK** igen for at bekræfte. Dato og klokkeslæt for, hvornår hviletiden var færdig, vises sammen med følgende:  
**begynd skift**

Du skal nu registrere den tid, hvor du var til rådighed.

18. Fremhæv rådighedssymbolet  og tryk på **OK**.



19. Tryk på **OK** for at bekræfte datoen (**21/03**), som allerede er korrekt.  
20. Ændr timetallet ved at rulle til **08** og tryk på **OK**.  
21. Ændr minuttallet ved at rulle til **08.40**, og tryk på **OK**.  
22. Tryk på **OK** igen for at bekræfte. Dato og klokkeslæt for, hvornår rådighedsperioden var færdig, vises nu sammen med følgende:  
**begynd skift**

Du skal nu registrere dit arbejde med ikke-registreret tid. Dette registreres *ikke* på førekortet.

23. Fremhæv symbolet  og tryk på **OK**.

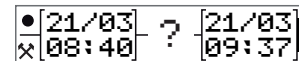

24. Tiden mellem sidste aktivitet (ikke-registreret tid) og det tidspunkt, hvor

kortet blev isat (hvilket er korrekt), vises. Tryk på **OK** for at bekræfte.

25. Tryk på **OK** igen for at bekræfte.

Du har nu registreret alt arbejde, hvile, rådighedstid og ikke-registreret tid for den periode, hvor der ikke var isat et kort. Følgende vises:

```
Udskriv
posteringer?
```

26. Vælg, om der skal laves en udskrift af de indtastede data ved at vælge **JA** eller **NEJ**. Vi antager, at du ikke laver en udskrift (for oplysninger om udskrifter henvises til afsnittet overskriften **Udskrifter** på side 31).

27. Tryk på **OK**. Følgende vises på displayet:

```
Bekræft posteringer?
```

28. Tryk på **OK** for at bekræfte og gemme indtastningerne. Nu viser displayet følgende:

```
Klar til kørsel
```

## Ændring af en manuel indtastning

Du kan altid gå tilbage og ændre dine manuelle indtastninger ved at bruge

knappen **Back**.

Du kan foretage ændringer, inden du svarer **JA** til spørgsmålet:

```
Bekræft
indtastninger?
```

1. Vælg **NEJ** og tryk på **OK**.
2. Vælg følgende:  

```
Ændre indtastning?
```
3. Når du trykker på **OK**, vises den første manuelle indtastning igen.
4. Naviger til den indtastning, du vil ændre. Foretag ændringerne ifølge ovenstående fremgangsmåde.

## Sletning af alle indtastninger

For at starte forfra skal du gøre følgende, når dette vises på displayet:

```
Bekræft
indtastninger?
```

5. Vælg **NEJ**, og vælg:  

```
Sletning af alle
indtastninger
```
6. Tryk på **OK**, og foretag nye registreringer i henhold til ovennævnte fremgangsmåde.

### Bemærk!

Den manuelle funktionsmåde lukkes, når kørslen begynder, eller når der ikke har været interaktion med fartskriver'en i 1 eller 20 minutter, afhængig af indstillingerne.

## Valg af aktivitet

Når køretøjet standses, kan der manuelt vælges følgende aktivitetstyper for føreren og medchaufføren.

 Arbejde

 Hvile

 Til rådighed



1. Mens kortet stadig sidder i fartskriveren, skal du kortvarigt trykke på knappen (1/2). Hvis du er fører, skal du bruge knappen (1), og hvis du er medchauffør, skal du bruge knappen (2).
2. Tryk igen kortvarigt, indtil det rigtige symbol vises.
3. Vent på, at fartskriveren skifter tilbage til den valgte visning (som du tidligere har valgt).

## Arbejdstidsdirektivet (WTD)

Denne version af den digitale fartskriver fra Stoneridge opfylder EU's Arbejdstidsdirektiv (2002/15/EF).

## DDS i kørselsscenarier

DDS omfatter både Arbejdstidsdirektivet og fæрге/tog-funktion i beregningerne.

DDS beskrives i et kørselsscenarie med følgende forløb:

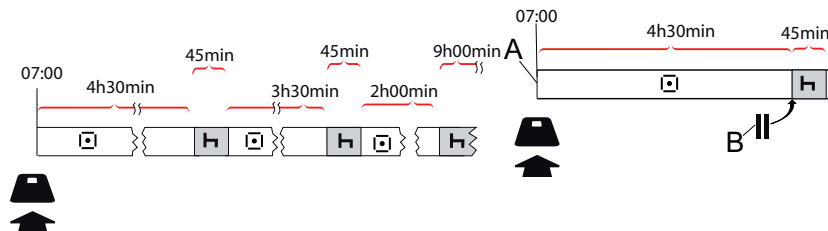

Hovedparten af dette scenarie beskrives i det følgende sammen med visningen Resterende køretid.

## Sådan begynder du at køre med DDS

Det antages, at du begynder at køre om morgenen, f.eks. kl. 07:00. Ifølge nedenstående illustrationen sætter du kortet i og begynder at køre på samme tidspunkt (A).

I henhold til de nuværende bestemmelser må du køre i 4 timer og 30 minutter, inden du skal holde en pause på 45 minutter (eller 15 + 30 minutter). Afslutningen på den akkumulerede køretid er markeret med symbolet i position (B).

## Resterende køretid

DDS holder styr på din køretid og viser den resterende køretid.

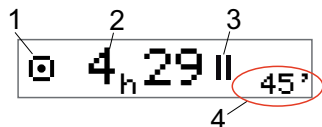

1. Ikonet viser, at dette er visningen af resterende køretid.
2. Du kan køre i 4 timer og 29 minutter, inden du skal holde en pause.
3. Den næste påkrævede aktivitet vil være et hvil.
4. Det næste påkrævede hvil skal være i mindst 45 minutter.

## Advarsel og forvarsel

Når der er 15 minutter tilbage af køretiden, giver fartskriveren en forvarsel. Der vises en advarsel, når du skal holde med at køre.

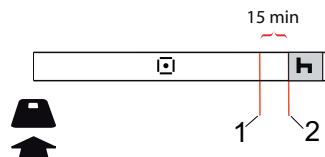

1. Forvarslet vises, 15 minutter inden den resterende køretid er udløbet.
2. Advarslen vises, når den resterende køretid er udløbet.

## At holde en pause

På samme måde som DDS viser den resterende køretid, viser denne displayvisning den resterende hviletid, når du hviler.

45min



Dette er den første pause efter 4,5 timers kørsel.

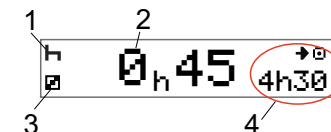

1. Føreren hviler.
2. Den resterende hviletid er 45 minutter.
3. Den aktivitet, der er valgt for med-chaufføren, er Til rådighed.
4. Du må køre i 4 timer og 30 minutter, når du er færdig med din hviletid.

## Ved dagens afslutning

Ved dagens afslutning er den næste aktivitet i stedet ændret til Daglig hvile.



Efter en dag med: 4,5 timers kørsel, 45 minutters pause, 3,5 timers kørsel, 45 minutters pause og til slut kørsel i 1 time og 28 minutter vises følgende.

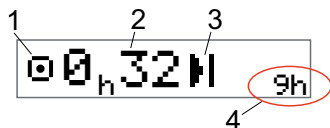

1. Ikonet viser, at dette er visningen af resterende køretid.
2. Du må køre i 32 minutter, inden du holder en pause.
3. Ikonet viser, at den næste påkrævede aktivitet er Daglig hvile.
4. Her ses det, at du skal hvile i 9 timer.

## Grænsen for ugentlig køretid

Når grænsen for den ugentlige køretid nærmer sig, ser displayet således ud:

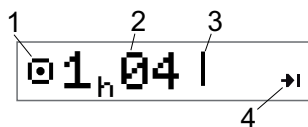

1. Ikonet viser, at dette er visningen af resterende køretid.
2. Resterende køretid i denne uge.
3. Ikon, der viser, at du skal overholde din ugentlige hviletid.
4. Ikon, der viser, at du skal vente indtil næste uge for at få mere køretid. Du skal vente indtil næste UTC-uge.

## Begrænsning for kalendertid

Visningen Resterende køretid viser dette, når den næste påkrævede aktivitet er et ugentligt hvil:

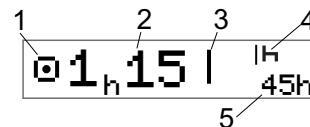

1. Ikonet viser, at dette er visningen af resterende køretid.
2. Resterende køretid i denne uge.
3. Ikon, der viser, at du skal holde dit ugentlige hvil for at få mere køretid.
4. Ikon, der viser, at det ugentlige hvil skal påbegyndes straks efter, at køretiden er udløbet.
5. Her vises hviletidens varighed (45 timer).

## Færge eller tog-scenarie

Når den almindelige daglige pause tages i forbindelse med færgeoverfart eller togtransport, kan pausen afbrydes to gange for at køre om bord på færge eller tog eller fra borde. Hvis DDS skal beregne den daglige hviletid korrekt, skal den særlige betingelse Færge/tog angives, lige før der køres om bord på færge/tog eller køres fra borde iht. nedenstående figur.

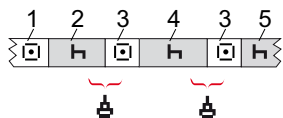

1. Kørsel til færge/tog
2. Hvile under ventetid ved færge-/tog-terminal.
3. Kørsel under kørsel om bord på/fra færge/tog.
4. Hvile under færgeoverfart/togtur.
5. Fortsat nulstilling efter færgeoverfart/togtur.

Den samlede køretidsafbrydelse (3 og 3) må ikke overstige 60 minutter.

## Aktivering af Færge/tog-funktion

**Færge/tog-funktionen aktiveres som følger** (når i kø eller om bord på færge/tog):

1. Tryk på **OK** for at få vist menuen.
2. Vælg:  
**STEDER**
3. Tryk på **OK**, og vælg:  
**færge/tog**
4. Tryk på **OK** for at bekræfte. Aktiviteten færge/tog aktiveres.

Færge/tog-visning (se overskriften **Færge/tog** på side 13) vises automatisk, hvis betingelser er opfyldt for "daglig hvile afbrudt af færge/tog".

### Bemærk!

Det skal huskes, at aktiviteten stadig skal ændres til hvile, efter der er kørt om bord på færgen.

Se overskriften **Data og specifikationer** på side 84 for yderligere oplysninger.

## Kørsel uden for område

I visse tilfælde er det ikke nødvendigt at registrere tid på fartskriveren, f.eks. hvis man kører i lande, hvor der ikke er lovgivet

på området. Denne kørselsmåde hedder "uden for område".

For yderligere oplysninger henvises til nationale bestemmelser og EU-forordning nr. 561/2006 vedrørende fartskrivere.

**Sådan aktiveres eller deaktiveres funktionsmåden Uden for område:**

1. Tryk på **OK** for at få vist menuen.
2. Vælg:  
**STEDER**
3. Tryk på **OK**, og vælg:  
**Uden for område**
4. Tryk på **OK**.

- Hvis du har slået funktionsmåden Uden for område til, viser standarddisplayvisningen:

**UDEN**

Funktionsmåden Uden for område aktiveres.

- Hvis du slår funktionsmåden Uden for område fra, viser displayet:

**Afslut uden  
for område?**



- Tryk på **OK** for at bekræfte. Funktionsmåden Uden for område deaktiveres.

### Mere om Resterende køretid

Visningen Resterende køretid kan indeholde forskellige oplysninger under et kørsels-scenarie.

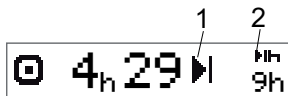

Følgende piktogram kan vises i position (1) og betyde følgende:

- |   |                                                                    |                                               |
|---|--------------------------------------------------------------------|-----------------------------------------------|
| ■ | Tid til pause                                                      | 45 eller 15 + 30 min.                         |
| ■ | Tid til daglig hvile                                               | 11 eller 9 timer                              |
|   | Tid til ugentlig hvile eller grænsen for ugentlig køretid er nået. | 45 eller 24 timer eller vent indtil næste uge |
|   | Grænsen for 2 ugers køretid er nået                                | Vent indtil næste uge                         |

Hvis der vises et piktogram i position (2), har det følgende betydning:

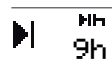

Et dagligt hvil skal straks påbegyndes, når den resterende tid er nul.

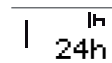

Et ugentligt hvil skal straks påbegyndes, når den resterende tid er nul.



Arbejdstiden er årsagen til næste pause eller hvile.

### DDS-beregninger og -begrænsninger

Referencedelen indeholder en mere detaljeret beskrivelse af DDS-beregninger og -begrænsninger. Se overskriften **Data og specifikationer** på side 84.

## Rådighedsperiode (POA)

### I DDS-beregninger

I funktionen Hjælp til førerens beslutningsgrundlag (DDS) kan POA beregnes som en pause (JA) eller ikke beregnes som en pause (NEJ).

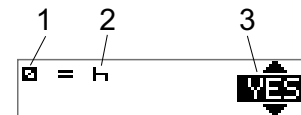

- Piktogram for rådighed.
- Piktogram for pause.
- Kommando kan skifte mellem JA (POA kan beregnes som en pause) og NEJ (POA kan *ikke* beregnes som en pause).

### I WTD-beregninger

Som følge af forskellige regler inden for EU kan rådighedsperioden beregnes enten som en *pause* eller som *arbejde*.

I funktionen Arbejdstidsdirektiv (WTD) kan POA beregnes som arbejde (JA) eller ikke beregnes som arbejde (NEJ).

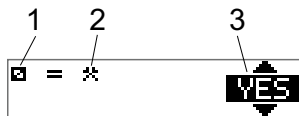

1. Piktogram for rådighed.
2. Piktogram for arbejde.
3. Kommandoen kan skifte mellem JA (POA kan beregnes som arbejde) og NEJ (POA kan *ikke* beregnes som arbejde).

## Menuen INFO

Når du vælger menuen Info, præsenteres følgende visninger:

- Akkumuleret køretid fører 1.
- Akkumuleret køretid fører 2.
- Lokal dato og klokkeslæt.
- UTC-dato og -klokkeslæt.
- SE 5000 revisions- and softwareidentifikationsnummer.
- Virksomhed låst ind.
- Tid indtil download og kalibrering.
- Kalendertid indtil hvile.

### Bemærk!

**Menuen Info er kun tilgængelig, når køretøjet holder stille.**

## Sådan får du vist menuen INFO

Du kan få menuen INFO frem på følgende måde:

1. Tryk på **OK** for at få vist menuerne.
2. Vælg:

**INFO**

3. Tryk på **OK**.

Nu kan du bruge pileknapperne til at flytte rundt mellem de forskellige visninger.

*Visning af resterende kalendertid indtil hvile*

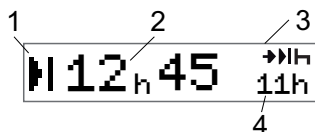

1. Ikonet for Kalendertid indtil hvile.
2. Resterende kalendertid, indtil hviletiden skal påbegyndes.
3. Ikon, der viser, at næste hvil skal være et dagligt hvil.
4. Her vises, hvor længe hviletiden skal vare (11 timer i dette tilfælde).

*Akkumuleret køretid fører 1/2*

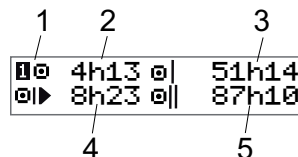

1. Fører 1 (der er en tilsvarende visning for fører 2).
2. Kontinuerlig køretid.
3. Akkumuleret ugentlig køretid.
4. Akkumuleret daglig køretid.
5. Akkumuleret 2-ugers køretid.

*Tid indtil download og kalibrering*

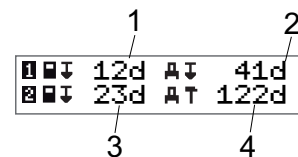

1. Resterende antal dage indtil fører 1's kort skal downloades.
2. Resterende antal dage indtil farts skriver data skal downloades.
3. Resterende antal dage indtil fører 2's kort skal downloades.
4. Resterende antal dage indtil farts skriver'en skal kalibreres.

## Revision

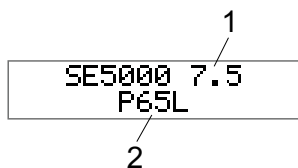

1. SE5000 revision.
2. Software identifikationsnummer.

## Virksomhed låst ind

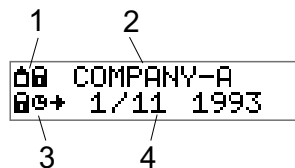

1. Piktogram for kombination af Virksomhedslåse
2. Navn på virksomhed med aktiv lås.
3. Piktogramangivelse af lås af starttid.
4. Data, hvornår virksomhedens data blev låst ind.

## Førerindstillinger

Føreren kan foretage følgende indstillinger:

- Ændring af sprog
- Aktivér/deaktivér DDS-præsentation
- Aktivér/deaktivér DDS-advarsler
- Ændring af tid
- Ændring af lokal tid
- Sommertid/vintertid
- Invertér farver på displayet
- Visning af køretøjets registreringsnummer (VRN)
- Aktivér/deaktivér WTD-præsentation

## Ændring af sprog

Som standard er det førerkortets sprog, der anvendes i fartskriver'en og på udskrifter, men du kan ændre, hvilket sprog der skal anvendes.

Hvis du skifter sprog, gemmes det nye sprog kun på fartskriver'en – ikke på førerkortet.

1. Tryk på **OK** for at få vist menuen.
2. Vælg:  
**INDSTILLINGER**
3. Tryk på **OK**, og vælg:  
**Sprog**
4. Tryk på **OK**, og vælg det ønskede sprog.
5. Tryk på **OK** for at bekræfte. Sproget ændres.

## DDS-præsentation TIL/FRA

Som standard er DDS (Driver Decision Support) aktiveret (TIL), men denne funktion kan slås FRA, hvilket betyder, at ikke bare præsentationen slås fra, men også alle advarsler, der er forbundet med DDS.

1. Tryk på **OK** for at få vist menuen.
2. Vælg:  
**INDSTILLINGER**
3. Tryk på **OK**, og vælg:  
**DDS-indstillinger**
4. Tryk på **OK**, og vælg:  
**DDS aktivér**
5. Vælg **FRA** for at deaktivere DDS-præsentationen.
6. Tryk på **OK** for at bekræfte. DDS-præsentationen er nu deaktiveret.

## DDS-advarsler TIL/FRA

Som standard er DDS-advarslerne (Driver Decision Support) aktiveret (TIL), men de kan slås FRA.

1. Tryk på **OK** for at få vist menuen.
2. Vælg:  
**INDSTILLINGER**
3. Tryk på **OK**, og vælg:  
**DDS-indstillinger**
4. Tryk på **OK**, og vælg:  
**DDS advarsler**
5. Vælg **FRA** for at deaktivere DDS-advarslerne.
6. Tryk på **OK** for at bekræfte. DDS-advarslerne er nu deaktiveret.

## Ændring af tid

Alle fartskriver aktiviteter registreres i UTC-tid (Universal Time Coordinated), hvilket mere eller mindre svarer til GMT (Greenwich Mean Time). Tiden justeres ikke automatisk til sommer- og vintertid (sommertid/normal tid).

Du kan ændre UTC-tiden med ét minut om ugen (plus eller minus), og det kan være vigtigt, især når du skifter fra ét køretøj til et andet.

Hvis tiden afviger mere end 20 minutter, skal fartskriver'en kalibreres af et værksted, der kalibrerer digitale fartskriver

1. Tryk på **OK** for at få vist menuen.
2. Vælg:

**INDSTILLINGER**

3. Tryk på **OK**, og vælg:

**UTC-tid**

4. Tryk på **OK**.
5. Ændr tiden med pileknapperne.
6. Tryk på **OK** for at bekræfte. Tiden er ændret.

## Ændring af lokal tid

Lokal tid er den aktuelle tid i et bestemt land. Lokal tid vises kun som information på displayet og på visse udskrifter. Lokal tid indstilles manuelt og kan justeres i trin a 30 minutter.

1. Tryk på **OK** for at få vist menuen.
2. Vælg:  
**INDSTILLINGER**
3. Tryk på **OK**, og vælg:  
**Lokal tid**
4. Tryk på **OK**.
5. Ændr tiden med pileknapperne.
6. Tryk på **OK** for at bekræfte. Den lokale tid ændres.

## Sommertid/vintertid

I EU-lande vil fartskriveren den sidste søndag i marts og oktober minde dig om at ændre den lokale tid til henholdsvis sommer- og vintertid.

1. Når det er tid til at indstille tiden, viser displayet:  
**Ny tid?**
2. Tryk på **OK** for at bekræfte. Den lokale tid ændres.

### Invertér farver på displayet

Displayet har to visningsmåder: Mørk baggrund med lys tekst eller lys baggrund med mørk tekst.

1. Tryk på **OK** for at få vist menuen.
2. Vælg:

INDSTILLINGER

3. Tryk på **OK**, og vælg:

Invertér display

4. Tryk på **OK** for at bekræfte. Displayet inverteres.

For at nulstille displayet skal du følge samme fremgangsmåde, men vælge **NEJ** i trin 3.

### Visning af køretøjets registreringsnummer

Køretøjets registreringsnummer (VRN) kan ses af føreren, men der skal bruges et virksomhedskort for at indstille det. Se overskriften **Indstilling af køretøjets registreringsnummer (VRN)** på side 45.

1. Tryk på **OK** for at få vist menuen.
2. Vælg:

INDSTILLINGER

3. Tryk på **OK**, og vælg:

Reg.- nummer

4. Tryk på **OK** for at bekræfte. Køretøjets registreringsnummer vises.

### Strømbesparende tilstand

Når der slukkes for tændingen med nøglen, skifter fartskriver'en til strømbesparende tilstand 10 minutter efter sidste interaktion. I strømbesparende tilstand er displayet slukket.

Displayet tændes igen, når:

- der trykkes én gang på en vilkårlig knap.
- der tændes med tændingsnøglen.
- køretøjet tages på slæb.

## Vedligeholdelse af fartskriveren

For at give fartskriver'en en lang og problemfri levetid bedes du huske følgende:

- Magasinerne skal altid holdes lukkede og kun åbnes for at isætte og udtage et kort.
- Undlad at placere genstande på magasinerne, når de er åbne, da dette kan beskadige dem.
- Hold fartskriver'en ren.
- Rengør fartskriver'en med en blød og fugtig klud.

## Sådan passer du på kortet

Du skal behandle dit kort med omhu og være opmærksom på følgende:

- Kortet må ikke bøjes.
- Hold kortets kontakter fri for snavs og støv.
- Rengør det om nødvendigt med en blød og fugtig klud.
- Beskyt det mod at blive beskadiget.

## Kort, som er blevet beskadiget, mistet eller stjålet

Hvis kortet er blevet beskadiget, mistet eller stjålet, skal ejeren bede om et erstatningskort fra den ansvarlige myndighed i det land, hvor kortet er udstedt.

Hvis et kort bliver stjålet, eller hvis ejeren har mistanke om, at en uautoriseret person har adgang til det, skal ejeren anmelde hændelsen til det lokale politi og indhente et politianmeldelsesnummer.

En fører uden et gyldigt førerkort må ikke føre et køretøj, der er udstyret med en digital fartskriver.

## Udskrifter

Du kan få vist oplysninger, der er gemt i fartskriver'en og på førerkortene ved at udskrive dem på papir eller ved at få dem vist på displayet. Der er forskellige præsentationsmuligheder, hvilket du kan læse mere om i afsnittet overskriften **Udskriftseksempler** på side 70

## Udskrivning af data på papir

1. Tryk på **OK** for at få vist menuen.
  2. Vælg:  
`UDSKRIV`
  3. Tryk på **OK**.
  4. Vælg, hvilken type udskrift du vil lave, og tryk på **OK**.
  5. Ved nogle udskriftstyper kræves det, at førerkortet og datoen specificeres. Hvis dette er tilfældet, vil displayet vise:  
`Vælg kort 1 eller 2`
- Vælg **1** for at lave en udskrift af det aktuelle førerkort eller **2** for at lave en udskrift af en medchaufførs kort. Displayet vil vise:



Vælg dato 09/11 2011

- Vælg den ønskede dato ved at bruge pileknapperne, og tryk på **OK**.
- 6. Vælg:  
printer
- 7. Tryk på **OK**. Displayet vil vise:  
Udskrivning  
i gang
- 8. Vent, indtil meddelelsen fjernes, og træk derefter udskriften opad for at rive den af. (Hvis du ønsker at annullere handlingen, skal du trykke på knappen  og holde den inde).

### Bemærk!

For at undgå papirstop skal du sørge for, at åbningen på papirkassetten ikke er blokeret.

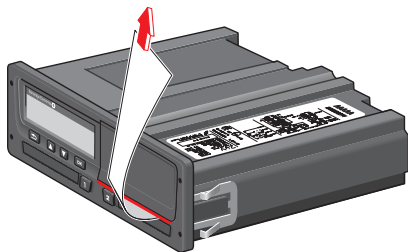

### Visning af data på displayet

1. Tryk på **OK** for at få vist menuen.
2. Vælg:  
UDSKRIV
3. Tryk på **OK**.
4. Vælg, hvilken type udskrift du vil lave, og tryk på **OK**.
5. Ved nogle udskriftstyper kræves det, at førerkortet og datoen specificeres. Hvis dette er tilfældet, vil displayet vise:  
Vælg kort 1 eller 2

- Vælg **1** for at lave en udskrift af det aktuelle førerkort eller **2** for at lave en udskrift af en medchaufførs kort. Displayet vil vise:

Vælg dato

- Vælg den ønskede dato ved at bruge pileknapperne, og tryk på **OK**.
- 6. Vælg:  
display
- 7. Tryk på **OK**. Rul igennem dataene med pileknapperne, og tryk derefter på **OK** for at returnere.

### Udskiftning af papirrullen

#### Bemærk!

For at undgå funktionsfejl må der kun anvendes printerpapir, som er godkendt af Stoneridge.

1. Tryk på frontpanelets øverste kant. Panelet åbnes.



2. Hold i panelets nederste kant, og træk forsigtigt kassetten ud.

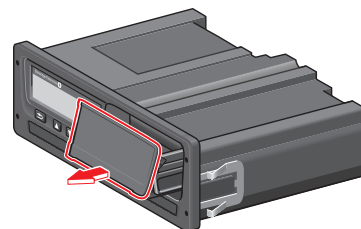

3. Før papiret rundt om papirkassetten bagefter og fremad, så det passerer

panelets nederste kant.

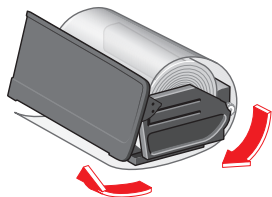

4. Sæt papiret i printeren.
5. Før papirkassetten ind i fartskriveren, og tryk på nederste del af panelet for at lukke det.

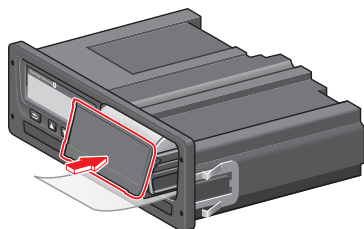
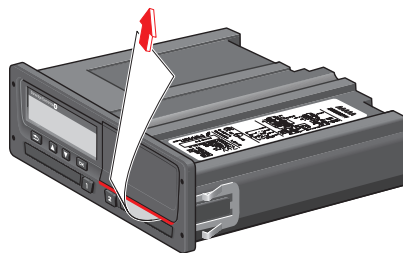

6. Træk papiret opad, og riv det af.



## Virksomhedsdel

Virksomhedsdelen indeholder oplysninger specielt til køretøjsejere og vognmandsfirmaer, der har visse forpligtelser, som er beskrevet i følgende hovedafsnit:

- **Virksomhedskontrol** – Virksomheden er forpligtet til at foretage kontroller af Fartskriver'en og til at arkivere dataene.
- **Værkstedskontrol** – Virksomheden skal administrere en værkstedskontrol af Fartskriver'en og arkivere dataene fra denne kontrol.
- **Indlåsning/udlåsning af data** – Virksomheden kan indlåse dataene, så uautoriserede personer ikke kan få adgang til dem. Dette og en nulstillingsfunktion (udlåsning af data) er beskrevet i dette afsnit.
- **Overførsel af data** – Virksomheden er forpligtet til at overføre fartskriver data.
- **Virksomhedskort** – Dette afsnit indeholder oplysninger om virksomhedskortet.
- **Virksomhedsindstillinger** – Nogle indstillinger er kun tilgængelige for virksomhedens personale, og disse indstillinger kan ses i dette afsnit.

### Bemærk!

Virksomheden skal sikre, at alle deres køretøjer på over 3,5 tons er udstyret med digitale fartskriver-systemer i henhold til EU's regler og den nationale lovgivning. Virksomhedskortet er personligt og må kun bruges af den retmæssige kortindehaver.

## Virksomhedskontrol

Virksomhedskontrollen har til formål at sikre:

- at typegodkendelsesnummeret er korrekt.
- at UTC-tiden afviger med mindre end 20 minutter.
- at fartskriver'en ligger inden for det korrekte kalibreringsområde.
- at installationspladen er gyldig og intakt.

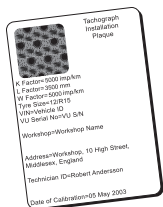

- at den manipulationssikrede etiket ikke er iturevet.

Endvidere har virksomhedskontrollen til formål at sikre:

- at de lagrede kalibreringsfaktorer stemmer med, hvad der er registreret på installationspladen.

- at de i fartskriver'en lagrede køretøjsparametre (stel- og registreringsnummer) svarer til de faktiske køretøjsdata.
- at der ikke er synlige skader på fartskriver'en.

## Opbevar en fortegnelse

Opbevar en fortegnelse over virksomhedskontrolleterne.

## Fejl fundet ved kontrollen

Hvis der er fejl i nogen af de punkter, der er omfattet af virksomhedskontrollen, eller hvis der er tvivl om selve virksomhedskontrollen, skal køretøjet bringes til et værksted, der kan servicere digitale fartskriver'ere, for at blive kontrolleret.

I modsat fald vil der blive truffet beslutning om, at virksomheden overtræder EU's, EØS's og AETR's bestemmelser om fartskriver'ere, og det pågældene køretøj, hvor 'en sidder, vil ikke længere lovligt kunne bruges.fartskriver

## Bemærk!

De nationale forskrifter kan fås hos den relevante myndighed.

## Værkstedskontrol

Installationen af fartskriver skal kontrolleres af et værksted hvert andet år. Det er virksomhedens ansvar at administrere denne kontrol og at opbevare fortegnelser over kontrollen (som foretages af et værksted, der kontrollerer digitale Fartskriver'ere).

Installationspladen, der sidder i nærheden af fartskriver'en, viser datoen for den beståede kontrol.

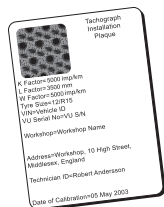

### Bemærk!

Ved kontrollen skal installationspladen være gyldig og intakt.

Kontrollér, at oplysningerne på fartskriver'ens testcertifikat, der modtages efter en periodisk værkstedskontrol, er korrekte.

Det er virksomhedens pligt at opbevare følgende dokumenter:

- Testcertifikatet fra værkstedet.
- Certifikater for umulig overførsel, se overskriften **Hvorfor skal der foretages dataoverførsel?** på side 40.

Dataene skal være tilgængelige for tilsynsmyndighederne i forbindelse med en undersøgelse eller audit.

## Indlåsning/udlåsning af data

Virksomhedsejeren kan indlåse fartskriver data for at gøre dem utilgængelige for uautoriserede personer.

Vi anbefaler, at indlåsning af data foretages, inden fartskriver'en tages i brug. Hvis indlåsningen foretages på et senere tidspunkt, vil alle data op til dette tidspunkt være ulåste og tilgængelige.

## Salg af køretøjet

Hvis køretøjet skal sælges, skal der foretages en udlåsningsprocedure, inden køretøjet overdrages til den nye ejer. I modsat fald er der risiko for, at de lagrede data sammenblandes.

## Ved indsættelse af et virksomhedskort

Når der sættes et virksomhedskort i, spørger SE5000 automatisk, om der skal aktiveres en virksomhedslåsning.

Virksomhed  
lås-ind

Hvis det indsatte kort allerede har en aktiv lås, vil spørgsmålet ikke blive stillet.

1. Vælg **JA**, og tryk på **OK**.

Følgende vises nu kortvarigt:

Lås-ind  
gennemført

Du kan når som helst senere se status for lås-ind/-ud ved at vælge menuen **INFO**, se overskriften **Sådan får du vist menuen INFO** på side 25.

## En anden virksomhed er stadig indlåst

Hvis der foretages indlåsning, og en anden virksomhed stadig er indlåst, foretager fartskriveren automatisk en udlåsning af den foregående virksomhed. Ingen af virksomhederne mister data.

## Indlåsning af data

Hvis virksomhedsdataene ikke er låst ind, vises menuen Lås ind, når der er sat et virksomhedskort i. Lock-ind kan desuden foretages når som helst.

1. Tryk på **OK** for at vise fart-skrivermenuen.
2. Vælg:  
VIRKSH.LAS

3. Tryk på **OK**.

Displayet vil vise:

```
Virksomhed
lås-ind
```

5. Vælg **JA**, og tryk på **OK**.

Følgende vises nu kortvarigt:

```
Lås-ind
gennemført
```

Hvis den sidste udlåsning blev foretaget af den nuværende virksomhed, annulleres den, og den nuværende virksomheds indlåsning udvides til datoen og klokkeslættet for den foregående indlåsning.

### Bemærk!

fartskriver'en kan håndtere maksimalt 255 virksomheds-låsninger. Herefter fjernes den ældste virksomheds-låsning.

```
Lås-ud
gennemført
```

## Udlåsning af data

Der skal foretages udlåsning, inden fartskriveren overdrages til en anden virksomhed, eller hvis der er en risiko for, at den næste virksomheds data registreres. Hvis man glemmer at udføre udlåsningen, udlåses dataene ikke, før den næste virksomhed foretager en indlåsning.

1. Sæt et virksomhedskort i magasin 1 eller 2. fartskriver'en skifter automatisk til virksomheds-driftsmåde.

Hvis der er isat to virksomhedskort, skubbes det sidst isatte kort ud.

2. Tryk på knappen **OK** for at få vist fartskriver-menuen.
3. Vælg:  
VIRKSH.LAS

4. Tryk på **OK**.

5. Vælg **JA**, og tryk på **OK**.

Displayet vil vise:

```
Virksomhed
lås-ud
```

6. Vælg **JA**, og tryk på **OK** for at foretage indlåsningen.

Følgende vises nu kortvarigt:



## Hvorfor skal der foretages dataoverførsel?

Der er begrænset lagerplads på kortene og i fartskriveren, og når hukommelsen er fuld, overskrives de gamle oplysninger med nye oplysninger og går derved tabt.

For at undgå dette og for at sikre kortet og fartskriverdataene skal der foretages regelmæssig overførsel af data. Det betyder, at dataene overføres fra kortet/fartskriveren til en datalagringsenhed uden for køretøjet.

Dataene skal overføres regelmæssigt. Ved overførslen er der ingen data, der slettes. Der slettes (ødelægges) kun data, når de overskrives af nye data eller ved et uheld.

### Bemærk!

Du kan få flere oplysninger fra den relevante myndighed.

## Udstyr

Overførsel af lagrede data fra fartskriverens hukommelse eller fra et isat førerkort foretages ved at tilslutte en overførselsenhed. For at få det bedste resultat anbefaler Stoneridge Electronics at anvende OPTAC. Der kan også anvendes andet overførselsudstyr, der er i overensstemmelse med Bilag 7 i Kommissionens forordning nr. 1360/2002.

Det er også muligt at foretage en fjernoverførsel, men dette er ikke beskrevet her.

Mange typer af udstyr kan overføre data fra kort direkte ved at kortet sættes i en kortholder på det pågældende udstyr.

Det udstyr, der anvendes til overførslen, genererer en digital signatur, som gemmes sammen med de overførte data.

## Overførselsprocedure

### Bemærk!

Hvis der sidder et førerkort i magasin 1, skal virksomhedskortet sættes i magasin 2 for at foretage overførslen.

1. Tag printerkassetten ud.
2. Tilslut overførselsenheden til fartskriveren ved hjælp af den 6-benede overførselskonnektor.

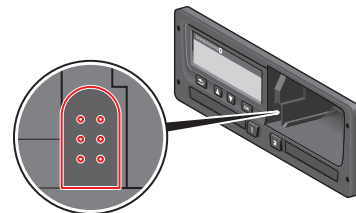

3. Begynd at overføre data i henhold til vejledningen til overførselsudstyret. Fartskriveren vil vise:

**Dataoverførsel i gang**

Når overførslen er færdig, vises følgende meddelelse:

**Dataoverf. færdig**

Hvis overførslen mislykkedes, vises følgende advarsel på displayet:

## Dataoverførs. mislykkedes

Se overskriften **Meddelelser på displayet** på side 57

### Opbevar en fortegnelse

Alle overførte data skal gemmes på en sikker og forsvarlig måde. Hermed undgås uautoriseret adgang til dataene.

Dataene skal være tilgængelige for tilsynsmyndighederne i forbindelse med en undersøgelse eller audit.

### Certifikat - hvis ikke det kan downloades

Hvis det ikke er muligt at overføre data fra en defekt fartsskriver på værkstedet, vil værkstedet udstede et certifikat vedrørende ikke-mulig overførsel.

Et sådant certifikat fra et værksted skal opbevares forsvarligt. Certifikatet skal kunne fremvises til tilsynsmyndighederne i forbindelse med en eventuel undersøgelse eller audit.

Det er god praksis at føre et register over certifikater vedrørende ikke-mulig over-

førsel, som er udstedt af et værksted, der servicerer digitale fartsskivere.

### Bemærk!

Hvis et værksted modtager en skriftlig anmodning fra en tilsynsmyndighed, har det lov til uden dataejerens tilladelse at give en kopi af de overførte data til myndigheden med henblik på en undersøgelse.

### Overførsel ved hjælp af kontrolkort

Tilsynsmyndighederne kan med et gyldigt kontrolkort overføre data til undersøgelsesformål.

## Virksomhedskort

Virksomhedskort udstedes af den ansvarlige myndighed i det respektive EU-, EØS- eller AETR-land (EU – den Europæiske Union, EØS – det Europæiske Økonomiske Samarbejdsområde, AETR – den europæiske vejtransportkonvention). En virksomhed kan have flere virksomhedskort.

Virksomhedskortet skal sættes i fartskriveren for at identificere virksomheden.

### Bemærk!

Hvis fartskriveren ikke kan læse kortet (autentificering af førerkortet), henvises til overskriften **Meddelelser på displayet på side 57** under:

**Kort 1 kan ikke bekræftes**

Virksomhedskortet kan fjernbekræftes. Vis fjernbekræftelsen mislykkes, får brugeren besked via brugergrænsefladen. Dette vil ikke kunne ses på køretøjsenhedens display.

Kortmagasinet er låst, når køretøjet er i bevægelse, mens fartskriveren behandler virksomhedskortet, og hvis strømforsyningen til fartskriveren er afbrudt.

Virksomhedskortet kan lagre mindst 230 registreringer. Det maksimale antal registreringer afhænger af korttypen. Når den øvre grænse er nået, overskrives de ældste data.

## Data, der lagres ved indlæsning/udlæsning eller dataoverførsel

Hver gang et virksomhedskort isættes i en fartskriver, gemmes en registrering af kortaktiviteten på virksomhedskortet og i 'en.fartskriver

- Dato og klokkeslæt for virksomhedsaktiviteten.
- Aktivitetstypen.
- Den overførte periode, hvis relevant.
- Registreringsnummer (VRN) og landets indregistreringsmyndighed for det pågældende køretøj.
- Førerkortnummer og kortudstedende land (ved overførsel fra et kort).

## Data, der lagres på virksomhedskortet

På virksomhedskortet gemmes en enkelt optegnelse om aktiviteten på virksomhedskortet, som omfatter følgende oplysninger om kortet og kortindehaveren:

- Kortnummer.
- Udstedende land, navn på den udstedende myndighed og udstedelsesdato.
- Kortets gyldighed – startdato og udløbsdato
- Virksomhedens navn og adresse.

## Fartskriver Data om virksomhedsaktiviteter, der lagres i fartskriveren

Hver gang et virksomhedskort benyttes til at udføre fartskriver'en aktivitet, registreres dette i 'en.fartskriver

Følgende data gemmes i forbindelse med ind- og udlæsning:

- Dato og klokkeslæt for indlåsning.
- Dato og klokkeslæt for udlåsning
- Virksomhedskortets nummer og den udstedende medlemsstat.
- Virksomhedens navn og adresse.

Følgende data gemmes i forbindelse med en dataoverførsel:

- Dato og klokkeslæt for overførslen.
- Virksomhedskortets nummer
- Den kortudstedende medlemsstat for det kort, der benyttes ved overførslen.

## Virksomhedsindstillinger

Man skal have et virksomhedskort for at foretage følgende indstillinger.

### Vis status for overførslen

Du kan vælge at få vist status for overførslen eller ikke at få vist den.

1. Tryk på **OK** for at få vist menuen.
2. Vælg:  
**Indstilling**
3. Tryk på **OK**.
4. Vælg:  
**Parametre**
5. Tryk på **OK**.
6. Vælg:  
**Vis download status**
7. Hvis du vil have vist statussen, skal du vælge:  
**YES**
8. Hvis du ikke vil have vist statussen, skal du vælge:  
**NEJ**
9. Tryk derefter på **OK** for at bekræfte.

## WTD-præsentation TIL/FRA

Som standard er WTD (Working Time Directive monitoring) aktiveret (TIL), men denne funktion kan slås FRA, hvilket betyder, at ikke bare præsentationen slås fra, men også alle advarsler, der er forbundet med WTD-overvågning.

1. Tryk på **OK** for at få vist menuen.
2. Vælg:  
**INDSTILLINGER**
3. Tryk på **OK**, og vælg:  
**WTD-indstil.**
4. Tryk på **OK**, og vælg:  
**Aktivering af WTD**
5. Vælg **FRA** for at deaktivere WTD-præsentationen.
6. Tryk på **OK** for at bekræfte. WTD-præsentationen er nu deaktiveret.

## D8 dataformat

1. Tryk på **OK** for at få vist menuen.
2. Vælg:  
**INDSTILLINGER**
3. Tryk på **OK**.
4. Vælg:  
**Parametre**
5. Tryk på **OK**.
6. Vælg:

### D8-dataformat

7. For at anvende det proprietære SRE-format skal du vælge:  
**SRE**
8. For at anvende et ældre format skal du vælge:  
**2400**
9. Tryk derefter på Tryk på **OK** for at bekræfte.

### Indstilling af en aktivitet ved start/slukning af tændingen

Du kan vælge en aktivitet, som automatisk indstilles, når du starter eller slukker for tændingen. Aktivitetsændringen vedrører både føreren og medchaufføren.

1. Tryk på **OK** for at få vist menuen.
2. Vælg:  
**INDSTILLINGER**
3. Tryk på **OK**.
4. Vælg:  
**Parametre**
5. Tryk på **OK**.
6. Vælg en af følgende (afhængig af hvilke indstillinger du ønsker at foretage):

Standardaktiv. v. tænding til  
Standardaktiv. v. tænding fra

7. Tryk på **OK** for at bekræfte.

### Indstilling af tidsudløb for manuelle indtastninger

Der lukkes for manuelle indtastninger, når der ikke har været nogen interaktion i 1 eller 20 minutter afhængig af indstillingen. Tidsudløbet er som standard 1 minut.

1. Tryk på **OK** for at få vist menuen.
2. Vælg:  
**INDSTILLINGER**
3. Tryk på **OK**.
4. Vælg:  
**Parametre**
5. Tryk på **OK**.
6. Vælg:  
**Man. poster tidsudløb**
7. Tryk på **OK**.
8. Vælg én af følgende muligheder:  
**1 min**  
**20 min**
9. Tryk på **OK**.

## Indstilling af køretøjets registreringsnummer (VRN)

Køretøjets registreringsnummer indstilles normalt i forbindelse med installationen. Men hvis registreringsnummeret mangler, kan du selv indtaste det. Nummeret kan kun registreres én gang af virksomheden.

1. Tryk på **OK** for at få vist menuen.
2. Vælg:  
**INDSTILLINGER**
3. Tryk på **OK**.
4. Vælg:  
**Reg.- nummer**
5. Tryk på **OK**.
6. **Indtast reg.- Nummer** vises.  
Tryk på **OK**.
7. Vælg land, og tryk på **OK**.
8. Vælg det foretrukne tegnsæt (standardsættet er Latin 1), og tryk på **OK**.
9. Vælg det første tegn i køretøjets registreringsnummer, og tryk på **OK**. Gentag dette, indtil hele nummeret er indtastet. Der kan indtastes 13 tegn.
10. Fremhæv symbolet , og tryk på **OK**.
11. Tryk på **OK** for at bekræfte. Køretøjets registreringsnummer er indstillet.

## DDS-indstillinger

Virksomheden kan bruge et antal DDS-indstillinger, som kan ses i tabellen med alle DDS-indstillingerne.

### Tablet over alle DDS-indstillinger

Denne tabel indeholder alle DDS-indstillinger.



- til/fra – præsentationen kan slås til (aktiveres) eller slås fra (deaktiveres).
- dage – er en indstilling for, hvor mange dage i forvejen en advarsel eller et forvarsel skal vises.

## DDS-displays

| Tekst på displayet    | Indstilling              | Beskrivelse                                                                                                                                                                            |
|-----------------------|--------------------------|----------------------------------------------------------------------------------------------------------------------------------------------------------------------------------------|
| DDS aktivér           | til/fra                  | Indstilling af om DDS skal vises eller ej. Denne indstilling er tilgængelig for både føreren og virksomheden.                                                                          |
| DDS advarsler         | til/fra                  | Indstilling af om advarslerne og forvarslerne skal vises eller ej. Denne indstilling er tilgængelig for både føreren og virksomheden.                                                  |
| ☐ = H                 | pause/<br>ingen<br>pause | Sæt, hvis POA (rådighedsperioder) skal registreres som en pause. Dette er til rådighed for virksomhed.                                                                                 |
| 9 timer               | til/fra                  | Dette er et forvarsel og en advarsel, der vises, når den daglige køretid på 9 timer er ved at være nået.                                                                               |
| daglig køretid        | til/fra                  | Dette er et forvarsel og en advarsel, der vises, når den maksimale daglige køretid er ved at være nået.                                                                                |
| ugentlig køretid      | til/fra                  | Dette er et forvarsel og en advarsel, der vises, når den maksimale ugentlige køretid er ved at være nået.                                                                              |
| 2 ugers køretid       | til/fra                  | Dette er et forvarsel og en advarsel, der vises, når den maksimale køretid på 2 uger er ved at være nået.                                                                              |
| daglig/ugen. hviletid | til/fra                  | Forvarsel og advarsel om den daglige/ugentlige hvileperiode.                                                                                                                           |
| kort downl. interval  | dage                     | Her kan virksomheden indstille antallet af dage mellem dataoverførsler fra kortet.                                                                                                     |
| køre. downl. interval | dage                     | Her kan virksomheden indstille antallet af dage mellem dataoverførsler fra farts skriver'en.                                                                                           |
| køretid varsling      | tmm                      | Indstilling af hvor mange minutter (timer) i forvejen farts skriver'en skal give en forvarsel. Denne indstilling påvirker alle forvarsler undtagen forvarslet om kontinuerlig køretid. |
| kort udløber varsling | dage                     | Indstilling af hvor mange dage i forvejen farts skriver'en skal give en advarsel.                                                                                                      |
| kort downl. varsling  | dage                     | Indstilling af hvor mange dage i forvejen farts skriver'en skal give en advarsel.                                                                                                      |

|                       |         |                                                                                                            |
|-----------------------|---------|------------------------------------------------------------------------------------------------------------|
| køre. downl. varsling | dage    | Indstilling af hvor mange dage i forvejen fartskriver'en skal give en advarsel.                            |
| kalibrering varsling  | dage    | Indstilling af hvor mange dage i forvejen fartskriver'en skal give en advarsel.                            |
| Auto DDS display      | til/fra | Med denne indstilling kan fartskriver'en indstilles til automatisk at vise standarddisplayindstillingerne. |

### WTD-indstil.

| Tekst på displayet                                                                                                                                                   | Indstilling | Beskrivelse                                                                                                                           |
|----------------------------------------------------------------------------------------------------------------------------------------------------------------------|-------------|---------------------------------------------------------------------------------------------------------------------------------------|
| Aktivering af WTD                                                                                                                                                    | JA/NEJ      | Sæt, hvis WTD skal bruges (aktiver) eller ikke bruges (deaktiver). Denne indstilling er tilgængelig for både føreren og virksomheden. |
| 6 t.                                                                                                                                                                 | JA/NEJ      | Indstil, om en 6-timers varsling og en 6-timers advarsel skal vises eller ej. Dette er til rådighed for virksomhed.                   |
| 60 t.                                                                                                                                                                | JA/NEJ      | Indstil, om en 60-timers varsling og en 60-timers advarsel skal vises eller ej. Dette er til rådighed for virksomhed.                 |
|  =  | JA/NEJ      | Rådighedsperioden er beregnet som arbejde (JA) eller ikke beregnet som arbejde (NEJ).                                                 |
| 1. pause                                                                                                                                                             | 15,30,45    | Sæt længden af pausen til 15, 30 eller 45 minutter.                                                                                   |





## Referencedel

Referencedelen indeholder yderligere oplysninger, som nogle gange kan være nødvendige, men som ikke anvendes så ofte. Denne del indeholder:





















- **Display- og udskriftssymboler** – Indeholder en liste over symboler, der anvendes på displayet og på udskrifterne.
- **Tilgængelige sprog** – En liste over de sprog, der kan vælges til displayet.
- **Tilgængelige lande** – En liste over de lande, der kan vælges som lokationer.
- **Displaymeddelelser** – En alfabetisk liste over meddelelser, advarsler og fejl, som kan blive vist på displayet.
- **Udskriftseksempler** – Indeholder de fleste af de mulige udskrifter.
- **ADR Fartskriver** - En Fartskriver version til brug i køretøjer, der anvendes til transport af farligt gods.
- **Kontakt Stoneridge** – Hvordan du kommer i kontakt med Stoneridge.
- **Stikordsregister**

Denne Instruktionsbog til føreren og virksomheden skal opbevares i køretøjet. Hvis køretøjet sælges, skal denne instruktionsbog overleveres til den nye ejer, da Fartskriver'en anses for at være en del af køretøjet.

Den lokale Stoneridge-repræsentant bistår dig gerne, hvis du har spørgsmål. Du finder en liste over lokale repræsentanter i kapitlet overskriften **Kontakt Stoneridge** på side 89

## Symboler

Dette er en liste over de mest hyppigt viste symboler på displayet og udskriftterne.

| Symbol                                                                              | Beskrivelse                                       |
|-------------------------------------------------------------------------------------|---------------------------------------------------|
|    | Funktion ikke tilgængelig                         |
|    | Fører eller magasin                               |
|    | Medchauffør eller magasin                         |
|    | Kort                                              |
|    | Skub ud                                           |
|    | Arbejde                                           |
|    | Kørsel/fører (funktionsmåde)                      |
|    | Hviletid/pause                                    |
|    | Til rådighed                                      |
|    | Rejse med færge/tog                               |
| <b>UDEN</b>                                                                         | Uden for område, dvs. ingen registrering påkrævet |
|    | Lokal tid/lokation                                |
|    | Start på daglig arbejdsperiode                    |
|    | Slut på daglig arbejdsperiode                     |
|    | Hviletid                                          |
|    | Fra eller til                                     |
|    | Printer, udskrift                                 |
|    | Papir                                             |
|    | Display                                           |
|   | Behandler, vent                                   |
|  | Klokkeslæt, ur                                    |

| Symbol                                                                            | Beskrivelse                          |
|-----------------------------------------------------------------------------------|--------------------------------------|
| <b>UTC</b>                                                                        | UTC-tid                              |
| <b>24 timer</b>                                                                   | Daglig(t)                            |
|  | Ugentlig(t)                          |
|  | To uger                              |
|  | I alt/resumé                         |
|  | Hastighed                            |
|  | Hastighedsoverskridelse              |
|  | Fejl                                 |
|  | Hændelser                            |
|  | Forvarsel/spørgsmål/ukendt aktivitet |
|  | Værksted                             |
|  | Virksomhed                           |
|  | Kontrollør                           |
|  | Producent                            |
|  | Sikkerhed                            |
|  | Eksternt lager/overførsel            |
|  | Knapper                              |
|  | Afsluttet                            |
|  | Fartskriver (VU), køretøj            |
|  | Dækstørrelse                         |
|  | Sensor                               |
|  | Strømforsyning                       |
|  | Udskriv                              |
|  | Udskriv, undermenu                   |

| Symbol                                                                              | Beskrivelse       |
|-------------------------------------------------------------------------------------|-------------------|
|  | Virksomhedslås    |
|  | Steder            |
|  | Steder, undermenu |
|  | Indstillinger     |

## Symbolkombinationer

Nedenstående symbolkombinationer er de mest almindelige.

| Symboler | Beskrivelse                                      |
|----------|--------------------------------------------------|
| ●▶       | Lokation for start på daglig arbejdsperiode      |
| ▶●       | Lokation for afslutning på daglig arbejdsperiode |
| ⊞ →      | Starttidspunkt (UTC)                             |
| → ⊞      | Sluttidspunkt (UTC)                              |
| ● ⊞      | Lokal tid                                        |
| ⊙ ⊙      | Flermandsbetjening                               |
| ⊙ II     | Køretid for to uger                              |
| OUT →    | Uden for område – start                          |
| → OUT    | Uden for område – slut                           |
| ⊙ ID     | Akkumuleret køretid for den aktuelle dag         |
| ↓ ○      | Printer lav temperatur                           |
| ↑ ○      | Printer høj temperatur                           |
| ■ --     | Intet kort                                       |
| ⊙ ■      | Fører kort                                       |
| T ■      | Værkstedskort                                    |
| ⊠ ■      | Virksomhedskort                                  |
| ▣ ■      | Kontrolkort                                      |
| ▣ ●      | Kontrolsted                                      |
| ⚡ →      | Fra køretøj                                      |

## Tilgængelige sprog

Når du isætter dit førerkort, skifter Fart-skriver'en automatisk til sproget på kortet. Men du kan vælge et af følgende sprog.

| Sprog      | Sprog på dansk |
|------------|----------------|
| Български  | bulgarsk       |
| Čeština    | tjekkisk       |
| dansk      | dansk          |
| Deutsch    | tysk           |
| eesti      | estisk         |
| Ελληνικά   | græsk          |
| engelsk    | engelsk        |
| español    | spansk         |
| français   | fransk         |
| islenska   | islandsk       |
| italiano   | italiensk      |
| latviesu   | lettisk        |
| lietuviu   | litauisk       |
| magyar     | ungarsk        |
| Nederlands | hollandsk      |
| norsk      | norsk          |
| polski     | polsk          |
| português  | portugisisk    |
| română     | rumænsk        |
| русский    | russisk        |
| slovenčina | slovakisk      |

| Sprog          | Sprog på dansk |
|----------------|----------------|
| slovenčina     | slovensk       |
| suomi          | finsk          |
| svenska        | svensk         |
| shqip          | albansk        |
| bosanski       | bosnisk        |
| hrvatski       | kroatisk       |
| Македонски јаз | makedonsk      |
| srpski         | serbisk        |
| Türkçe         | tyrkisk        |
| Україна        | Ukraine        |

## Tilgængelige lande

Du kan vælge følgende lande som lokation på Fartskriver'en.

| Land               |
|--------------------|
| Albanien           |
| Andorra            |
| Armenien           |
| Østrig             |
| Aserbajdsjan       |
| Hviderusland       |
| Belgien            |
| Bosnen/Hercegovina |
| Bulgarien          |
| Kroatien           |
| Cypern             |
| Tjekkiet           |
| Danmark            |
| Estland            |
| Færøerne           |
| Finland            |
| Frankrig           |
| Georgien           |
| Tyskland           |
| Grækenland         |
| Ungarn             |
| Island             |

| Land                |
|---------------------|
| Irland              |
| Italien             |
| Kasakhstan          |
| Letland             |
| Liechtenstein       |
| Litauen             |
| Luxemburg           |
| Makedonien          |
| Malta               |
| Monaco              |
| Montenegro          |
| Holland             |
| Norge               |
| Polen               |
| Portugal            |
| Moldova             |
| Rumænien            |
| Russiske Føderation |
| San Marino          |
| Serbien             |
| Slovakiet           |
| Slovenien           |
| Spanien - regioner  |
| - Andalusien        |
| - Aragón            |

| Land                      |
|---------------------------|
| - Asturien                |
| - Balearerne              |
| - De Kanariske Øer        |
| - Cantabria               |
| - Castilla-La Mancha      |
| - Castilla-León           |
| - Katalonien              |
| - Extremadura             |
| - Galicien                |
| - La Rioja                |
| - Madrid                  |
| - Murcia                  |
| - Navarra                 |
| - Baskerlandet            |
| - Valencia                |
| Sverige                   |
| Schweiz                   |
| Tyrkiet                   |
| Turkmenistan              |
| Ukraine                   |
| Storbritannien, herunder: |
| - Alderney                |
| - Guernsey                |
| - Isle of Man             |
| - Jersey                  |

---

|                      |
|----------------------|
| <b>Land</b>          |
| - Gibraltar          |
| Usbekistan           |
| Vatikanstaten        |
| Jugoslavien          |
| Den Europæiske Union |
| Resten af Europa     |
| Resten af verden     |

### Indbygget test

Den indbyggede test kan anvendes til at kontrollere, om nedenstående komponenter fungerer som de skal:

- Display □
- Førerkort ■
- Knapper ⑈
- Printer ▼
- Invertér display ↯

Den indbyggede test er kun tilgængelig, når køretøjet holder stille, og kan foretages på følgende måde:

1. Tryk på knappen **OK**, og vælg:  
**INDSTILLINGER**
2. Tryk på **OK** igen.
3. Vælg:  
**Indbygget test**
4. Tryk på **OK**.
5. Vælg en af de fem testkategorier, og tryk på **OK**.

| Type af test         | Beskrivelse                                                                                                                                                                                        | Fremgangsmåde, hvis testen ikke består                                                                                                                                                                                                                                                                                                                                                                                          |
|----------------------|----------------------------------------------------------------------------------------------------------------------------------------------------------------------------------------------------|---------------------------------------------------------------------------------------------------------------------------------------------------------------------------------------------------------------------------------------------------------------------------------------------------------------------------------------------------------------------------------------------------------------------------------|
| □ Display            | <p><b>Test af displayet</b><br/>Displayet viser en positiv visning, en negativ visning og et mønster af rektangler i 1 sekund hver.</p>                                                            | <p>Få et værksted, der servicerer digitale fartskrivere, til at kontrollere fartskriver'en, hvis displayet er ulæseligt.</p> <p>Hvis displayet ikke kan læses, skal fartskriveren tages ud af drift og udskiftes.</p>                                                                                                                                                                                                           |
| ▣ Førerkort          | <p><b>Test af de isatte førerkort</b><br/>Der skal være et førerkort i den tilhørende åbning. Navnet på kortholderen aflæses og vises i 2 sekunder.</p>                                            | <p>Hvis det rapporteres, at kortet er defekt, bør du kontrollere et andet kort for at sikre, at fartskriver'en fungerer.</p> <p>Hvis fartskriver'en ser ud til at være defekt, bør man få et værksted, der servicerer digitale 'ere, til at kontrollere udstyret.fartskriver</p> <p>Hvis det helt sikkert er førerkortet, der er defekt, skal du kontakte den ansvarlige myndighed i det land, hvor førerkortet er udstedt.</p> |
| ⌘ Knap               | <p><b>Test af knapper</b><br/>Man bliver bedt om at trykke på knapperne én ad gangen fra venstre til højre og højst 2 sekunder efter hinanden, da testen ellers ikke giver det rette resultat.</p> | <p>Snavsede knapper skal rengøres omhyggeligt med en fugtig klud og et mildt vaskemiddel.</p> <p>Få et værksted, der beskæftiger sig med digitale fartskriver'ere, til at kontrollere 'en, hvis en knap ikke fungerer gentagne gange.fartskriver</p>                                                                                                                                                                            |
| ▼ Printer            | <p><b>En testside udskrives.</b></p>                                                                                                                                                               | <p>Kontrollér papirkassetten. Isæt om nødvendigt en ny papirrulle, eller udskift kassetten.</p> <p>Få et værksted, der beskæftiger sig med digitale fartskriver'ere, til at kontrollere 'en, hvis printeren stadig ikke fungerer.fartskriver</p>                                                                                                                                                                                |
| ⌘ Inverteret display | <p><b>Test af displayet inverteringsfunktion</b></p>                                                                                                                                               | <p>Få et værksted, der servicerer digitale fart-</p>                                                                                                                                                                                                                                                                                                                                                                            |



## Referencedel

---

| <b>Type af test</b> | <b>Beskrivelse</b>                 | <b>Fremgangsmåde, hvis testen ikke består</b>                               |
|---------------------|------------------------------------|-----------------------------------------------------------------------------|
|                     | Displayet inverteres i 2 sekunder. | skriver'ere, til at kontrollere fartskriveren, hvis displayet er ulæseligt. |

## Meddelelser på displayet

Der er fire typer af meddelelser, som kan ses på displayet.

- **Meddelelser** – Indeholder oplysninger om processer eller påmindelser til føreren. Meddelelser gemmes ikke og kan ikke udskrives. Tryk på knappen **Tilbage** for at slette meddelelsen.
- **Forvarsler** – Vises som tidlige påmindelser inden advarsler. Forvarsler gemmes og kan udskrives. Tryk på **OK** to gange for at slette forvarslet.
- **Advarsler** – Vises i tilfælde af f.eks. hastighedsoverskridelser eller overtrædelser af loven, eller hvis fartskriver'en ikke kan foretage registreringer. Advarsler gemmes og kan udskrives. Tryk på **OK** to gange for at slette advarslen.
- **Fejl** – Er mere kritiske end advarsler og vises, hvis der detekteres en fejl i fartskriver'en, i sensoren eller på førerkortet. Desuden vises fejlmeddelelser, hvis det detekteres, at der er blevet manipuleret med udstyret. Funktionsfejl gemmes og kan udskrives. Tryk på knappen **OK** for at anerkende Funktionsfejl'en.

| Display                        | Beskrivelse                                                         | Handling           |
|--------------------------------|---------------------------------------------------------------------|--------------------|
| ?*6h påmind.<br>pause          | Forvarsel<br>En påmindelse om pause iht. 6-timers WTD-reglen.       |                    |
| !*6h tid til<br>pause          | Advarsel<br>Tag en pause iht. 6-timers WTD-reglen.                  | Min. pause 15 min. |
| ?*  ugentlig<br>arbejdstid     | Forvarsel<br>Ugentlig arbejdstid er nået iht. 60-timers WTD-reglen. |                    |
| !*  slut på<br>ugentligt arb.  | Advarsel<br>Ugentlig arbejdstid er nået iht. 60-timers WTD-reglen.  |                    |
| !@ 30' maks.<br>afbrydelsestid | Angivelse af resterende afbrydelsestid                              |                    |

| Display | Beskrivelse | Handling |
|---------|-------------|----------|
|         |             |          |

**Do not translate this note: This information will be inserted in the main table in alphabetical order.**

| Display                                                                           | Beskrivelse                                                                                                                                 | Handling                                                                           |
|-----------------------------------------------------------------------------------|---------------------------------------------------------------------------------------------------------------------------------------------|------------------------------------------------------------------------------------|
|  | Meddelelse<br>Indtastning ikke mulig under kørsel.8Vedrører operatøren.                                                                     | Stand køretøjet, og prøv at indtaste igen.                                         |
| →✓ Ændringer gemt                                                                 | Meddelelse<br>En pop-op-meddelelse til bekræftelse af, at en ændring er blevet gemt.                                                        | Der skal ikke foretages yderligere.                                                |
| !■ Allerede i kalibreringsmåde                                                    | Meddelelse<br>Der er isat to værkstedskort. Det andet kort vil blive skubbet ud uden at blive behandlet (bekræftet). Vedrører operatøren.   | Isæt kun ét værkstedskort.                                                         |
| !■ Allerede i kontrolmåde                                                         | Meddelelse<br>Der er isat to kontrolkort. Det andet kort vil blive skubbet ud uden at blive behandlet (bekræftet). Vedrører operatøren.     | Isæt kun ét kontrolkort.                                                           |
| !■ Allerede i virksomhedsmåde                                                     | Meddelelse<br>Der er isat to virksomhedskort. Det andet kort vil blive skubbet ud uden at blive behandlet (bekræftet). Vedrører operatøren. | Isæt kun ét virksomhedskort.                                                       |
| !⌚ Bevæg.sensordatafejl                                                           | Advarsel<br>Signalfejl mellem bevægelsessensoren og fartskriveren. Vedrører bevægelsessensoren.                                             | Få et værksted, der servicerer digitale fartskrivere, til at kontrollere udstyret. |
| !⌚⌚ Bevæg.sensordatafejl                                                          | Funktionsfejl                                                                                                                               | Få et værksted, der servicerer digitale fartskrivere, til at kontrollere udstyret. |

| Display                            | Beskrivelse                                                                                                                                                                                                                                                    | Handling                                                                           |
|------------------------------------|----------------------------------------------------------------------------------------------------------------------------------------------------------------------------------------------------------------------------------------------------------------|------------------------------------------------------------------------------------|
| ikke valideret                     | fartskrивerens registrerer ikke sensoren. Vedrører bevægelsessensoren.                                                                                                                                                                                         | skrivere, til at kontrollere udstyret.                                             |
| !⚠⚠⚠ Bevæg.sensoren ikke valideret | Funktionsfejl<br>fartskrивerens genkender ikke den tilsluttede sensor som den, der er installeret. Vedrører bevægelsessensoren.<br><br>Funktionsfejl<br>Der er registreret et mislykket forsøg på at validere bevægelsessensoren. Vedrører bevægelsessensoren. | Få et værksted, der servicerer digitale fartskrивere, til at kontrollere udstyret. |
| ⏴⏵⏴ d/m<br>download kort           | Meddelelse<br>Viser tiden til næste overførsel af data fra kortet (dag/måned).                                                                                                                                                                                 | Forbered dig på at foretage en dataoverførsel.                                     |
| !⚠⏴ d/m<br>download køretøj        | Meddelelse<br>Viser tiden til næste overførsel af data fra fartskrивerens (dag/måned).                                                                                                                                                                         | Forbered dig på at foretage en dataoverførsel.                                     |
| ?⏴▶ daglig køretid                 | Forvarsel – 9 timer daglig køretid<br>Advarsel – 9 timer daglig køretid<br>Forvarsel – daglig køretid<br>Advarsel – slut på daglig køretid<br><br>Fire forskellige advarsler ved opnåelse af den tilladte køretid.                                             |                                                                                    |
| !⚠⚠/A Data-integritetsfejl         | Funktionsfejl<br>Der er fejl i de brugerdata, der er gemt i fartskrивerens. Vedrører fartskrивerens                                                                                                                                                            | Få et værksted, der servicerer digitale fartskrивere, til at kontrollere udstyret. |
| ⏴✓⏴ Dataoverfør. færdig            | Meddelelse<br>fartskrивerens overførselsproces er gennemført.                                                                                                                                                                                                  | Der skal ikke foretages yderligere.                                                |
| ⏴×⏴ Dataoverfør.                   | Advarsel                                                                                                                                                                                                                                                       | Kontrollér konnektoren og overførselsenheden.                                      |

| Display                           | Beskrivelse                                                                                                               | Handling                                                                                                                                                                                    |
|-----------------------------------|---------------------------------------------------------------------------------------------------------------------------|---------------------------------------------------------------------------------------------------------------------------------------------------------------------------------------------|
| mislykkedes                       | Fejl ved forsøg på at overføre data fra fartskriveren. Vedrører fartskriveren/kortet.                                     | Forsøg at overføre igen.<br>Hvis der stadig er fejl:<br>Fartskriverfejl –<br>Få et værksted, der servicerer digitale fartskrivere, til at kontrollere udstyret.                             |
| Forkert PIN!<br>Kort låst 1       | Meddelelse<br>Der er indtastet en forkert PIN-kode for mange gange. [Værkstedskort]<br>Vedrører kortet                    | Tag kortet ud, og erstat det med et gyldigt kort.                                                                                                                                           |
| ! Forkert PIN!<br>Rest. forsøg: 2 | Meddelelse<br>Vedrører kortet                                                                                             | Tryk på <b>OK</b> , og forsøg igen.                                                                                                                                                         |
| fnx Funktion<br>ikke mulig        | Meddelelse<br>Den ønskede funktion kan ikke udføres. Vedrører fartskriveren.                                              | Kontrollér, om fartskriveren er indstillet til den rette funktionsmåde.<br>Hvis displayet stadig viser - Få et værksted, der servicerer digitale fartskrivere, til at kontrollere udstyret. |
| ⌂→A... Følér<br>somparring        | Meddelelse<br>Somparring af bevægelsessensoren og fartskriveren er i gang. Vedrører bevægelsessensoren.                   | Vent, indtil den automatiske somparring er færdig.                                                                                                                                          |
| !⚠ Hardware-<br>sabotage          | Funktionsfejl<br>Et kort er blevet taget ud med magt, eller der er blevet manipuleret med hardwaren. Vedrører operatøren. | Få et værksted, der servicerer digitale fartskrivere, til at kontrollere udstyret.                                                                                                          |
| >> Hastighed<br>overskredet       | Advarsel<br>Køretøjets hastighed har overskredet den fastsatte hastighedsgrænse i 1 minut og vil blive gemt. Vedrører     | Overhold den angivne hastighedsgrænse.<br>Få oplyst køretøjets højeste tilladte hastighed.                                                                                                  |

| Display                             | Beskrivelse                                                                                                            | Handling                                                                                                                                                                                                                                                                                 |
|-------------------------------------|------------------------------------------------------------------------------------------------------------------------|------------------------------------------------------------------------------------------------------------------------------------------------------------------------------------------------------------------------------------------------------------------------------------------|
| M.....! Hukommelse fuld!            | operatøren.<br>Meddelelse<br>Hukommelsen til manuelle indtastninger er fuld. Vedrører operatøren.                      | Foretag ændringer i de manuelle indtastninger for at reducere det samlede antal indtastninger.                                                                                                                                                                                           |
| !@!/? Ikke flere detaljer           | Funktionsfejl<br>Der er opstået en ukendt type sensorfejl. Vedrører bevægelsessensoren.                                | Få et værksted, der servicerer digitale fartskrivere, til at kontrollere udstyret.                                                                                                                                                                                                       |
| ! Indsættelse af et ugyldigt kort   | Advarsel<br>Der sat et ugyldigt kort i magasinet. Vedrører operatøren.                                                 | Skub det ugyldige kort ud.                                                                                                                                                                                                                                                               |
| !@/! Intet fører- eller værkst.kort | Meddelelse<br>Der er valgt en funktion, der kræver, at der er isat et fører- eller værkstedskort. Vedrører operatøren. | Få et værksted, der servicerer digitale fartskrivere, til at kontrollere udstyret.                                                                                                                                                                                                       |
| X!/?/! Kan ikke åbne skuffe         | Meddelelse<br>Det pågældende kortmagasin kan ikke åbnes. Vedrører fartskriveren.                                       | Kontrollér, om tændingen er slået til.<br><br>Hvis magasinet stadig ikke virker – Få et værksted, der servicerer digitale fartskrivere, til at kontrollere udstyret.                                                                                                                     |
| !@! Kort 1 kan ikke bekræftes       | Funktionsfejl<br>Kortet i magasin 1 blev afvist af fartskriverens sikkerhedskontrol. Vedrører fartskriveren.           | Tag kortet ud, og undersøg det visuelt.<br><br>Rengør kortet med en blød og fugtig klud, og prøv igen.<br><br>Hvis fejlen varer ved, skal der udføres en selvtest. Se overskriften på side <b>55</b><br><br>Hvis der stadig er fejl, skal du få et værksted til at kontrollere udstyret. |

| Display                           | Beskrivelse                                                                                                                                                      | Handling                                                                                                                                                                                                                                                                                 |
|-----------------------------------|------------------------------------------------------------------------------------------------------------------------------------------------------------------|------------------------------------------------------------------------------------------------------------------------------------------------------------------------------------------------------------------------------------------------------------------------------------------|
| !⓪⓪1 Kort 1 tids-<br>overlappning | Advarsel<br>Det sidste udtagningstidspunkt for det isatte førerkort er senere end fartskriverens dato/klokkeslæt. Vedrører fartskriveren.                        | Kontrollér fartskriverens dato/klokkeslæt, og justér dem om nødvendigt.<br><br>Vent, indtil overlappingsperioden udløber.                                                                                                                                                                |
| x⓪1 Kort 1<br>fejl                | Funktionsfejl<br>Kortet i magasin 1 er defekt. Vedrører kortet.                                                                                                  | Tag kortet ud, og undersøg det visuelt.<br><br>Rengør kortet med en blød og fugtig klud, og prøv igen.<br><br>Hvis fejlen varer ved, skal der udføres en selvtest. Se overskriften på side <b>55</b><br><br>Hvis der stadig er fejl, skal du få et værksted til at kontrollere udstyret. |
| 1 Kortet udløber om<br>xx dage    | Meddelelse<br>Kortet i magasin 1 udløber om xx dage, hvor xx er et tal mellem 0 og 30. Samme meddelelse for magasin 2. Vedrører operatøren.                      | Kontakt den ansvarlige myndighed for at få et nyt kort. Meddelelsen forsvinder automatisk efter 5 sekunder, eller når der trykkes på en knap.                                                                                                                                            |
| !⓪+⓪2 Kort<br>integritetsfejl     | Funktionsfejl<br>Der er fundet ødelagte data under indlæsning af data fra kortet i magasin 2 til fartskriveren. Samme meddelelse for magasin 1. Vedrører kortet. | Tag kortet ud, og undersøg det visuelt.<br><br>Rengør kortet med en blød og fugtig klud, og prøv igen.<br><br>Hvis fejlen varer ved, skal der udføres en selvtest. Se overskriften på side <b>55</b><br><br>Hvis der stadig er fejl, skal du få et værksted til at kontrollere udstyret. |
| !⓪⓪ Kortisætning<br>under kørsel  | Advarsel<br>Der blev isat et førerkort, mens køretøjet var i                                                                                                     | Fortsæt kørslen, hvis førerkortet er gyldigt.                                                                                                                                                                                                                                            |

| Display                           | Beskrivelse                                                                                                                                              | Handling                                                                                                                                                                                                                                                                                 |
|-----------------------------------|----------------------------------------------------------------------------------------------------------------------------------------------------------|------------------------------------------------------------------------------------------------------------------------------------------------------------------------------------------------------------------------------------------------------------------------------------------|
|                                   | bevægelse. Vedrører operatøren.                                                                                                                          |                                                                                                                                                                                                                                                                                          |
| !☐☐ Kort-konflikt                 | Advarsel<br>Der er fundet en ugyldig kortkombination. Vedrører kortet.                                                                                   | Udtag det forkerte førerkort.                                                                                                                                                                                                                                                            |
| !☐→×2 Kortudkast uden at gemme    | Meddelelse<br>På grund af en fejl kunne der ikke gemmes data på det kort, der er udtaget fra magasin 1. Samme meddelelse for magasin 2. Vedrører kortet. | Tag kortet ud, og undersøg det visuelt.<br><br>Rengør kortet med en blød og fugtig klud, og prøv igen.<br><br>Hvis fejlen varer ved, skal der udføres en selvtest. Se overskriften på side <b>55</b><br><br>Hvis der stadig er fejl, skal du få et værksted til at kontrollere udstyret. |
| ☐!☐☐ Kort udløber                 | Meddelelse<br>Kortet i magasin 1 udløber (dag/måned). Samme meddelelse for magasin 2.. Vedrører operatøren.                                              | Kontakt den ansvarlige myndighed for at få et nyt kort.                                                                                                                                                                                                                                  |
| ☐☐1 kort udløbet                  | Meddelelse<br>Kortet i magasin 1 er udløbet. Samme meddelelse for magasin 2. Vedrører operatøren.                                                        | Tag kortet ud, og erstat det med et gyldigt kort.                                                                                                                                                                                                                                        |
| ☐☐/☐× Kører, kan ikke åbne skuffe | Meddelelse<br>Der er gjort forsøg på at åbne magasinet, mens køretøjet var i bevægelse. Vedrører operatøren.                                             | Stand køretøjet. Kortmagasinet kan kun åbnes, når køretøjet holder stille.                                                                                                                                                                                                               |
| ×A I Køretøj Bevægelseskonfl.     | Meddelelse<br>Dataene fra den sekundære og primære bevægelses-sensor er modstridende. Vedrører bevægelses-sensoren.                                      | Få et værksted, der servicerer digitale fart-skrivere, til at kontrollere udstyret.                                                                                                                                                                                                      |
| ×A Køretøjsenhed                  | Funktionsfejl                                                                                                                                            | Få et værksted, der servicerer digitale fart-                                                                                                                                                                                                                                            |



| Display                        | Beskrivelse                                                                                                                                                                | Handling                                                                                                                              |
|--------------------------------|----------------------------------------------------------------------------------------------------------------------------------------------------------------------------|---------------------------------------------------------------------------------------------------------------------------------------|
| intern fejl                    | fartskriveren har registreret en intern fejl. Vedrører fartskriveren.                                                                                                      | skrivere, til at kontrollere udstyret.                                                                                                |
| !K Kørsel uden gyldigt kort    | Advarsel<br>Kørsel uden et egnet kort eller med en uegnet kortkombination. Vedrører operatøren.                                                                            | Stand, og tag det uegnede kort ud.                                                                                                    |
| f→✓ Læs-ind udført             | Meddelelse<br>Indlæsningen er gennemført.                                                                                                                                  | Der skal ikke foretages yderligere.                                                                                                   |
| ←f✓ Læs-ud udført              | Meddelelse<br>Udlæsningen er gennemført.                                                                                                                                   | Der skal ikke foretages yderligere.                                                                                                   |
| afbrydelsestid                 | Angivelse af resterende afbrydelsestid                                                                                                                                     |                                                                                                                                       |
| Ny tid?<br>● 03:01             | Meddelelse<br>Ændringer af sommer/vintertid.                                                                                                                               | Svar <b>JA</b> for at begynde eller afslutte sommertid.<br><br>Svar <b>NEJ</b> eller tryk på knappen <b>Tilbage</b> for at annullere. |
| !ATd/m<br>næste kalibrer.      | Advarsel<br>Næste obligatoriske kalibrering skal foretages (d/m = dag/måned).                                                                                              | Forbered kalibreringen.                                                                                                               |
| >>? Overhastighed<br>forvarsel | Meddelelse<br>Køretøjet overskrider den fastsatte hastighedsgrænse.<br><br>Efter 1 (et) minuts kontinuerlig hastighedsoverskridelse gemmes advarslen. Vedrører operatøren. | Overhold den angivne hastighedsgrænse.                                                                                                |
| PIN?                           | Meddelelse<br>Indtast en PIN-kode for:<br><br>● at aktivere en fartskriver                                                                                                 | Indtast en gyldig PIN-kode.                                                                                                           |

| Display                       | Beskrivelse                                                                                                                                                           | Handling                                                                                                                                                                                                                               |
|-------------------------------|-----------------------------------------------------------------------------------------------------------------------------------------------------------------------|----------------------------------------------------------------------------------------------------------------------------------------------------------------------------------------------------------------------------------------|
|                               | <ul style="list-style-type: none"> <li>at komme ind i kalibreringsmåde</li> </ul> <p>[Værkstedskort]. Vedrører fartskriveren.</p>                                     |                                                                                                                                                                                                                                        |
| ▼↑□ Printer<br>høj temperatur | Meddelelse<br>Udskrivningen kunne ikke påbegyndes, eller den igangværende udskrivning er blevet afbrudt, fordi printerens temperatur er for høj. Vedrører printerens. | Vent, indtil printerens temperatur er i det tilladte område, og forsøg at udskrive igen.<br><br>Få et værksted, der servicerer digitale fartskrivere, til at kontrollere udstyret.                                                     |
| ▼↓† Printer<br>lav spænding   | Meddelelse<br>Den igangværende udskrivning er blevet afbrudt, fordi fartskriverens indgangsspænding er for lav. Vedrører køretøjet.                                   | Kontrollér, om tændingen er slået til.<br><br>Kontrollér køretøjets batterispænding, tilslutninger m.v.<br><br>Hvis printerens stadig ikke virker – Få et værksted, der servicerer digitale fartskrivere, til at kontrollere udstyret. |
| ▼↓□ Printer<br>lav temperatur | Meddelelse<br>Udskrivningen kunne ikke starte, fordi printerens temperatur er for lav. Vedrører printerens.                                                           | Vent, indtil printerens temperatur er i det tilladte område, og forsøg at udskrive igen.<br><br>Hvis printerens stadig ikke virker –Få et værksted, der servicerer digitale fartskrivere, til at kontrollere udstyret.                 |
| ▼× Printer<br>mangler papir   | Meddelelse<br>Den igangværende udskrivning er blevet afbrudt, fordi printerens mangler papir.                                                                         | Sæt papir i printerens.                                                                                                                                                                                                                |
| ?▶h påmind.<br>daglig hvile   | Forvarsel<br>En påmindelse om den daglige hviletid.                                                                                                                   |                                                                                                                                                                                                                                        |

| Display                                | Beskrivelse                                                                                                            | Handling                                                                           |
|----------------------------------------|------------------------------------------------------------------------------------------------------------------------|------------------------------------------------------------------------------------|
| ?*6h påmind.<br>pause                  | Forvarsel<br>En påmindelse om pause iht. 6-timers WTD-reglen.                                                          |                                                                                    |
| !►lhh påmind.<br>ugentlig hvile        | Forvarsel<br>En påmindelse om den ugentlig hviletid.                                                                   |                                                                                    |
| >4 1/2h? Påmindelse<br>15 min. tilbage | Meddelelse<br>Føreren har 15 minutter tilbage, inden den lovlige, kontinuerlige køretid på højst 4½ timer overskrides. | Find et passende sted at holde en pause i løbet af de næste 15 minutter.           |
| xAl sekundær<br>sensorfejl             | Funktionsfejl<br>Ingen data eller ikke korrekte data fra den sekundære bevægelsessensor. Vedrører bevægelsessensoren.  | Få et værksted, der servicerer digitale fartskrivere, til at kontrollere udstyret. |
| !l† Sensor: intet<br>strømsignal       | Funktionsfejl<br>Bevægelsessensoren har ingen spænding. Vedrører bevægelsessensoren.                                   | Få et værksted, der servicerer digitale fartskrivere, til at kontrollere udstyret. |
| !@l/l Sensordata<br>integritetsfejl    | Funktionsfejl<br>Intern bevægelsessensorfejl, integritetsfejl i lagrede data. Vedrører bevægelsessensoren              | Få et værksted, der servicerer digitale fartskrivere, til at kontrollere udstyret. |
| !l→lx Sensordata<br>overførselsfejl    | Funktionsfejl<br>Bevægelsessensoren og fartskriveren kommunikerer ikke. Vedrører bevægelsessensoren.                   | Få et værksted, der servicerer digitale fartskrivere, til at kontrollere udstyret. |
| xlv Sensorfejl<br>ikke anerkendt       | Funktionsfejl<br>Fejl i kommunikation med bevægelsessensoren. Vedrører bevægelsessensoren.                             | Få et værksted, der servicerer digitale fartskrivere, til at kontrollere udstyret. |
| xAl†↑ Sensor<br>for høj spænding       | Funktionsfejl<br>Bevægelsessensorens spænding er for høj. Vedrører bevægelsessensoren.                                 | Få et værksted, der servicerer digitale fartskrivere, til at kontrollere udstyret. |
| xAl†↓ Sensor<br>for lav spænding       | Funktionsfejl<br>Bevægelsessensorens spænding er for lav. Vedrører                                                     | Få et værksted, der servicerer digitale fartskrivere, til at kontrollere udstyret. |

| Display                          | Beskrivelse                                                                                                                                                                                                                                  | Handling                                                                                                                                                                                                             |
|----------------------------------|----------------------------------------------------------------------------------------------------------------------------------------------------------------------------------------------------------------------------------------------|----------------------------------------------------------------------------------------------------------------------------------------------------------------------------------------------------------------------|
|                                  | bevægelsessensoren.                                                                                                                                                                                                                          |                                                                                                                                                                                                                      |
| !LZx Sensorhus uaut. åbning      | Funktionsfejl<br>Der er registreret uautoriseret åbning. Vedrører bevægelsessensoren.                                                                                                                                                        | Få et værksted, der servicerer digitale fartsskrivere, til at kontrollere udstyret.                                                                                                                                  |
| !L=0 Sensor kabelfejl            | Advarsel<br>Bevæg.sensordatafejl. Vedrører bevægelsessensoren.                                                                                                                                                                               | Få et værksted, der servicerer digitale fartsskrivere, til at kontrollere udstyret.                                                                                                                                  |
| !L>0 Sensor kabelfejl            | Advarsel<br>Fejl i bevægelsessensordata. Vedrører bevægelsessensoren.                                                                                                                                                                        | Få et værksted, der servicerer digitale fartsskrivere, til at kontrollere udstyret.                                                                                                                                  |
| xLA Sensor kommunik.fejl         | Funktionsfejl<br>Fejl i kommunikation med bevægelsessensor. Vedrører bevægelsessensoren.                                                                                                                                                     | Få et værksted, der servicerer digitale fartsskrivere, til at kontrollere udstyret.                                                                                                                                  |
| A→T? Service forvarsel           | Meddelelse<br>Forvarsel om næste kalibrering.                                                                                                                                                                                                | Få et værksted, der servicerer digitale fartsskrivere, til at kontrollere udstyret.                                                                                                                                  |
| !A1 Sidste sess. afslut. forkert | Advarsel<br>Førerkortet i magasin 1 er blevet skubbet forkert ud i løbet af sidste session.<br><br>Førrige udskubning af kortet i magasin 1 blev ikke gennemført korrekt af fartsskriveren. Samme meddelelse for magasin 2. Vedrører kortet. | Tag kortet ud, og undersøg det visuelt.<br><br>Rengør kortet med en blød og fugtig klud, og prøv igen.<br><br>Hvis fejlen varer ved, skal der udføres en selvtest. Se overskriften <b>Indbygget test</b> på side 54. |
| !*  slut på ugentligt arb.       | Advarsel<br>Ugentlig arbejdstid er nået iht. 60-timers WTD-reglen.                                                                                                                                                                           |                                                                                                                                                                                                                      |
| !@   slut på 2 ugers kørsel      | Advarsel<br>Maksimal 2-ugers køretid                                                                                                                                                                                                         |                                                                                                                                                                                                                      |
| !@ ▶ slut på                     | Advarsel                                                                                                                                                                                                                                     |                                                                                                                                                                                                                      |

| Display                       | Beskrivelse                                                                                                                                                                                                                                                                                                                                                                         | Handling                                                                           |
|-------------------------------|-------------------------------------------------------------------------------------------------------------------------------------------------------------------------------------------------------------------------------------------------------------------------------------------------------------------------------------------------------------------------------------|------------------------------------------------------------------------------------|
| daglig køretid                | Maksimal daglig køretid.                                                                                                                                                                                                                                                                                                                                                            |                                                                                    |
| !  slut på ugentlig kørsel    | Advarsel<br>Maksimal ugentlig køretid.                                                                                                                                                                                                                                                                                                                                              |                                                                                    |
| !# Strøm-afbrydelse           | Advarsel<br>fartskriversens forsyningsspænding ligger under eller over grænsen for korrekt drift eller er blevet afbrudt. Vedrører køretøjet.<br><br>Advarsel<br>Strømforsyningen til fartskriveren har været afbrudt i mere end 200 millisekunder. Startspænding skulle ikke kunne fremkalde denne hændelse. Denne hændelse genereres ikke i kalibreringsmåde. Vedrører køretøjet. | Få et værksted, der servicerer digitale fartskrivere, til at kontrollere udstyret. |
| !►h Tid for daglig hvile      | Advarsel<br>En advarsel om starten på den daglige hviletid.                                                                                                                                                                                                                                                                                                                         |                                                                                    |
| !A→T Tid for service          | Meddelelse<br>Tid til kalibrering af fartskriveren.                                                                                                                                                                                                                                                                                                                                 | Få et værksted, der servicerer digitale fartskrivere, til at kontrollere udstyret. |
| !►hh Tid for ugentlig hvile   | Advarsel<br>En advarsel om starten på den ugentlige hviletid.                                                                                                                                                                                                                                                                                                                       |                                                                                    |
| >4 1/2h Tid til pause         | Meddelelse<br>Den lovlige kontinuerlige køretid på maksimalt 4½ timer er udløbet.                                                                                                                                                                                                                                                                                                   |                                                                                    |
| !*6h tid til pause            | Advarsel<br>Tag en pause iht. 6-timers WTD-reglen.                                                                                                                                                                                                                                                                                                                                  | Min. pause 15 min.                                                                 |
| ■→⊘ Tidsudløb intet tastetryk | Meddelelse<br>fartskriveren venter på input.                                                                                                                                                                                                                                                                                                                                        | Tryk på de relevante knapper, og færdiggør processen.                              |
| !⊘⊘⊘ Uautoriseret             | Funktionsfejl                                                                                                                                                                                                                                                                                                                                                                       | Få et værksted, der servicerer digitale fart-                                      |

| Display                                                                                              | Beskrivelse                                                                            | Handling                                                                                                                                   |
|------------------------------------------------------------------------------------------------------|----------------------------------------------------------------------------------------|--------------------------------------------------------------------------------------------------------------------------------------------|
| skift af sensor                                                                                      | Sensoren er blevet ændret siden sidste parring. Vedrører bevægelsessensoren.           | skrivere, til at kontrollere udstyret.                                                                                                     |
| ?*  ugentlig arbejdstid                                                                              | Forvarsel<br>Ugentlig arbejdstid er nået iht. 60-timers WTD-reglen.                    |                                                                                                                                            |
| !A/x Uautoriseret åbning af enhed                                                                    | Funktionsfejl<br>Fartskriverens kasse er blevet åbnet. Vedrører fartskriveren.         | Få et værksted, der servicerer digitale fartskrivere, til at kontrollere udstyret.                                                         |
| ▼x▼ Udskrivning annulleret                                                                           | Meddelelse<br>Den igangværende udskrivning er blevet annulleret.                       | Der skal ikke foretages yderligere.                                                                                                        |
| ▼✓▼ Udskrivning færdig                                                                               | Meddelelse<br>Den igangværende udskrivning er færdig.                                  | Der skal ikke foretages yderligere.                                                                                                        |
| ?@  ugentlig køretid                                                                                 | Forvarsel<br>Maksimal ugentlig køretid.                                                |                                                                                                                                            |
| ?@   2- ugers køretid                                                                                | Forvarsel<br>Maksimal 2-ugers køretid.                                                 |                                                                                                                                            |
| !@ UTC-justering ikke tilladt                                                                        | Meddelelse<br>Justering af UTC-tiden med mere end +/- 1 minut pr. uge er ikke tilladt. | Hvis UTC-tiden i fartskriveren har afvejet mere end 20 minutter, skal den kalibreres på et værksted, der servicerer digitale fartskrivere. |
| Udskrivning i gang  | Meddelelse<br>Udskrivning i gang.                                                      | Vent, indtil udskriften er færdig.<br><br>Tryk på knappen Tilbage, og hold den nede for at annullere udskriften.                           |

---

## Udskriftseksempler

På følgende sider er der en række eksempler på udskrifter, som kan vælges fra menuen **UDSKRIV**:

- Daglig udskrift (kort) **24-timers kort** (herunder lokal tid).
- Daglig udskrift (VU) **24-timers bil** (herunder lokal tid).
- Begivenheder og fejl (kort) **begivenh. kort**.
- Begivenheder og fejl (køretøjsenhed) **begivenh. bil**.
- Køretidsinfo **køretidsinfo**
- Tekniske data **tekniske data**.
- For høj hastighed **for høj hast..**
- Køretøjs hastighed **køretøjs hastigh.**
- Motorens omdrejningshastighed (omdr./min.) **omdr. hastighed**.
- Status D1/D2 **status D1/D2**.
- Manuelt skema **manuelt skema**.

Følgende eksempel er en bekræftelse efter manuel indtastning.

- Bekræftelse af manuel indtastning

## Daglig udskrift (kort)

Udskriften viser alle de aktiviteter, der er gemt på førerkortet (eller medchaufførens kort) for den valgte dato (lovkrav). Der anvendes UTC-tid.

Displayet viser følgende (på anden linje):

## 24-timers kort

|    |                                                                         |
|----|-------------------------------------------------------------------------|
| 1  | 06/03/2009 10:32 (UTC)                                                  |
| 2  | 24h                                                                     |
| 3  | Andersson                                                               |
| 4  | Richard                                                                 |
| 5  | S /00007001106910 0 0                                                   |
| 6  | 20/02/2012                                                              |
| 7  | A 1234567890ABCDEF                                                      |
| 8  | S /ABC 123                                                              |
| 9  | Stoneridge Electronics                                                  |
| 10 | 900208R7.1/26R01                                                        |
| 11 | Johansson and Sons                                                      |
| 12 | T S / 0 0 0 1 1 6 0 0                                                   |
| 13 | T 23/09/2008                                                            |
| 14 | S / 0 0 0 1 2 3 0 0<br>23/01/2009                                       |
| 15 | 06/03/2009 52                                                           |
| 16 | S /ABC 123                                                              |
| 17 | S /ABC 123                                                              |
| 18 | 0 km                                                                    |
| 19 | 08:55 00h01<br>08:56 00h01<br>08:57 01h25<br>10:22 00h01<br>10:23 00h09 |
| 20 | 1 km; 1 km                                                              |
| 21 | 08:53 S<br>0 km<br>00h02 1 km<br>08h54 01h25<br>00h11 00h00<br>10h30    |

1. Udskriftens dato og klokkeslæt.
2. Udskriftstype (24-timer, kort).
3. Kortindehaverens efternavn.
4. Kortindehaverens fornavn.
5. Identifikationsnummer for kortet og landet.
6. Førerkortets udløbsdato.
7. Køretøjets stelnummer (VIN).
8. Indregistreringsland og køretøjets registreringsnummer (VRN).
9. Fartskriverens producent.
10. Fartskriverens delnummer.
11. Hvilket værksted, der har foretaget den seneste kalibrering
12. Værkstedskortets nummer.
13. Dato for seneste kalibrering.
14. Seneste kontrol, føreren har været underkastet.
15. Forespørgselsdato og daglig tæller for kortets tilstedeværelse
16. Det magasin, hvor kortet blev isat.
17. Registreringsnummeret (VRN) på det køretøj, hvor førerkortet blev isat.
18. Køretøjets kilometerstand ved kortets isætning.
19. Aktiviteter, mens førerkortet var isat, starttidspunkt og varighed.
20. Udtagning af kortet: Kilometerstand og tilbagelagt afstand siden sidste isætning, for hvilken kilometerstanden kendes
21. Dagligt aktivitetsresumé.



## Daglig udskrift (kort) fortsat

For at gøre det lettere at kontrollere aktiviteterne på udskriften kan du vælge lokal tid i stedet for UTC-tid. Udskriften indeholder samme oplysninger i alle andre henseender.

### Bemærk!

Teksten OUT OF REGULATION (UDEN FOR FORSKRIFT) betyder, at denne udskrift ikke er i overensstemmelse med nogen forskrifter.

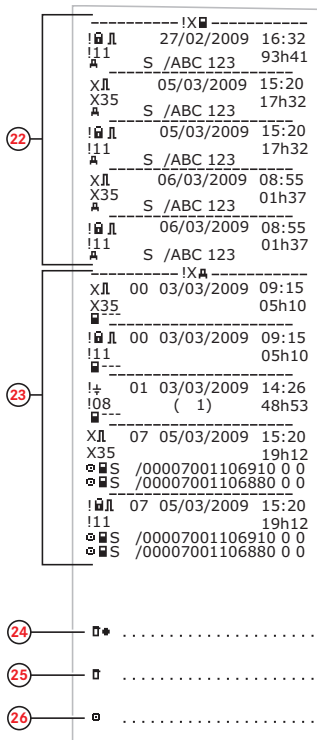
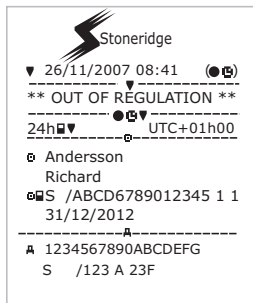

22. Sidste 5 begivenheder og fejl fra førerkortet.
23. Sidste 5 begivenheder og fejl fra køretøjsenheden (VU)
24. Kontrolsted.
25. Kontrollørens underskrift.
26. Chaufførens underskrift.

## Daglig udskrift (VU)

Udskriften viser alle de aktiviteter, der er gemt på fartskriveren (VU) for den valgte dato (lovkrav). Der anvendes UTC-tid.

Udskriften afhænger af følgende:

- Hvis der ikke er isat et kort, vælges enten den aktuelle dag eller en af de 8 foregående dage.
- Når der er isat et kort, vælges en vilkårlig dag, som er gemt i fartskriveren, ud af et maksimum på typisk de seneste 28 dage. Hvis der ikke er nogen data for den valgte dato, startes udskriften ikke.

Displayet viser følgende (på anden linje):

### 24-timers bil

Stoneridge

1 06/03/2009 10:39 (UTC)

2 24h

3 Andersson

4 Richard

5 S /00007001106910 0 0

6 20/02/2012

7 Schmidt

8 Magnus

9 S /00007001106880 0 0

10 20/02/2012

11

12 06/03/2009

13 0 - 1 km

14 Andersson  
Richard  
S /00007001106910 0 0  
20/02/2012

15 A → S /ABC 123

16 03/03/2009 11:45

17 0 km

18 00:00 08h53  
0 km; 0 km

08:53 00h02  
0 km; 0 km

Andersson  
Richard  
S /00007001106910 0 0  
20/02/2012  
A → S /ABC 123  
06/03/2009 10:26  
0 km

08:55 00h01  
08:56 00h01  
08:57 01h25  
10:22 00h01  
10:23 00h16  
1 km; 1 km

1. Udskriftens dato og klokkeslæt.
2. Udskriftstype (24-timer, VU).
3. Kortindehaverens efternavn (fører).
4. Kortindehaverens fornavn (fører).
5. Identifikationsnummer for kortet og landet.
6. Førerkortets udløbsdato.
7. Kortindehaverens efternavn (medchauffør).
8. Kortindehaverens fornavn (medchauffør).
9. Identifikationsnummer for kortet og landet.
10. Medchaufførkortets udløbsdato.
11. Føreraktiviteter gemt i køretøjsenheden (VU) for hvert magasin i kronologisk orden
12. Forespørgselsdato.
13. Køretøjets kilometerstand kl. 00:00 og 24:00.
14. Fører.
15. Indregistreringsland og registreringsnummer for tidligere ført køretøj.
16. Dato og klokkeslæt for kortets udtagning i et tidligere køretøj.
17. Køretøjets kilometerstand ved kortets isætning.
18. Aktiviteter med starttidspunkt og varighed.

## Daglig udskrift (VU)

Udskriften viser alle de aktiviteter, der er gemt på fartskriveren (VU) for den valgte dato (lovkrav). Der anvendes UTC-tid.

Udskriften afhænger af følgende:

- Hvis der ikke er isat et kort, vælges enten den aktuelle dag eller en af de 8 foregående dage.
- Når der er isat et kort, vælges en vilkårlig dag, som er gemt i fartskriveren, ud af et maksimum på typisk de seneste 28 dage. Hvis der ikke er nogen data for den valgte dato, startes udskriften ikke.

Displayet viser følgende (på anden linje):

### 24-timers bil

The screenshot shows a 24-hour log from Stoneridge. The data is organized into sections separated by dashed lines. The callouts are as follows:

- 1: Date and time (06/03/2009 10:39 (UTC))
- 2: 24h indicator
- 3: Driver name (Andersson)
- 4: Driver name (Richard)
- 5: Identification number (S /00007001106910 0 0)
- 6: Date (20/02/2012)
- 7: Driver name (Schmidt)
- 8: Driver name (Magnus)
- 9: Identification number (S /00007001106880 0 0)
- 10: Date (20/02/2012)
- 11: Separator line
- 12: Date and time (06/03/2009)
- 13: Distance (0 - 1 km)
- 14: Driver name (Andersson)
- 15: Driver name (Richard)
- 16: Identification number (S /00007001106910 0 0)
- 17: Date and time (20/02/2012)
- 18: Section header (A -> S /ABC 123)

The log content includes:

```
Stoneridge

1 06/03/2009 10:39 (UTC)
2 24h
3 Andersson
4 Richard
5 S /00007001106910 0 0
6 20/02/2012
7 Schmidt
8 Magnus
9 S /00007001106880 0 0
10 20/02/2012

11
12 06/03/2009
13 0 - 1 km
14 Andersson
15 Richard
16 S /00007001106910 0 0
20/02/2012
18 A -> S /ABC 123
16 03/03/2009 11:45
17 0 km
X 00:00 08h53
X 0 km; 0 km

X 08:53 00h02
X 0 km; 0 km

Andersson
Richard
S /00007001106910 0 0
20/02/2012
A -> S /ABC 123
06/03/2009 10:26
0 km
X 08:55 00h01
X 08:56 00h01
X 08:57 01h25
X 10:22 00h01
X 10:23 00h16
1 km; 1 km
```

1. Udskriftens dato og klokkeslæt.
2. Udskriftstype (24-timer, VU).
3. Kortindehaverens efternavn (fører).
4. Kortindehaverens fornavn (fører).
5. Identifikationsnummer for kortet og landet.
6. Førerkortets udløbsdato.
7. Kortindehaverens efternavn (medchauffør).
8. Kortindehaverens fornavn (medchauffør).
9. Identifikationsnummer for kortet og landet.
10. Medchaufførkortets udløbsdato.
11. Føreraktiviteter gemt i køretøjsenheden (VU) for hvert magasin i kronologisk orden
12. Forespørgselsdato.
13. Køretøjets kilometerstand kl. 00:00 og 24:00.
14. Fører.
15. Indregistreringsland og registreringsnummer for tidligere ført køretøj.
16. Dato og klokkeslæt for kortets udtagning i et tidligere køretøj.
17. Køretøjets kilometerstand ved kortets isætning.
18. Aktiviteter med starttidspunkt og varighed.

## Begivenheder og fejl (kort)

Denne udskrift viser alle advarsler og fejl, som er gemt på kortet (lovkrav). Der anvendes UTC-tid.

Displayet viser følgende (på anden linje):

**begivenh. kort**

The diagram shows a printout from Stoneridge with the following content and callouts:

- 1: 20/07/2007 09:48 (UTC)
- 2: IX
- 3: Andersson
- 4: Richard
- 5: S /ABCD6789012345 1 1
- 6: 31/12/2012
- 7: A 1234567890ABCDEFGH  
S /123 A 23F
- 8: A 24/1/2007 07:30 00h05  
A 1234567890ABCDEFGH  
S /123 A 23F
- 9: XIL 29/2/2007 06:41 00h23  
X35  
A 1234567890ABCDEFGH  
S /123 A 23F
- 10: XIL 14/3/2007 11:30 01h05  
X35  
A 1234567890ABCDEFGH  
S /123 A 23F
- 11: .....
- 12: .....

1. Dato og klokkeslæt.
2. Udskriftstype. (begivenheder og fejl, kort).
3. Kortindehaverens efternavn.
4. Kortindehaverens fornavn.
5. Identifikationsnummer for kortet og landet.
6. Kortets udløbsdato.
7. Køretøjets registreringsnummer (VRN).
8. Liste over alle begivenheder, der er gemt på kortet.
9. Liste over alle fejl, der er gemt på kortet.
10. Kontrolsted.
11. Kontrollørens underskrift.
12. Chaufførens underskrift.

## Begivenheder og fejl (VU)

Denne udskrift viser alle advarsler og fejl, som er gemt på en eller køretøjsenheden (lovkrav). Der anvendes UTC-tid.

Displayet viser følgende (på anden linje):

**begivenh. bil**

The diagram shows a printout from Stoneridge with 12 numbered callouts pointing to specific fields in the log:

- 1: Date and time: 20/07/2007 09:48 (UTC)
- 2: Event type: XAV
- 3: Driver name: Andersson
- 4: Driver name: Richard
- 5: Identification number: S /ABCD6789012345 1 1
- 6: Event date: 31/12/2012
- 7: Vehicle registration number: A 1234567890ABCDEF  
S /123 A 23F
- 8: Control list (first entry):  
!G02 07/02/2007 06:24  
!04 (10) 00h00  
A 1234567890ABCDEF  
S /123 A 23F
- 9: Control list (second entry):  
XJ03 07/02/2007 08:42  
X35 00h00  
A 1234567890ABCDEF  
S /123 A 23F  
XA01 07/02/2106 06:24  
X31 00h00  
A 1234567890ABCDEF  
S /123 A 23F
- 10: Fault indicator: [ ]
- 11: Fault indicator: [ ]
- 12: Fault indicator: [ ]

1. Dato og klokkeslæt.
2. Udskriftstype. (begivenheder og fejl, kort).
3. Kortindehaverens efternavn.
4. Kortindehaverens fornavn.
5. Identifikationsnummer for kortet og landet.
6. Kortets udløbsdato.
7. Køretøjets registreringsnummer (VRN).
8. Liste over alle begivenheder, der er gemt på VU'en.
9. Liste over alle fejl, der er gemt på VU'en.
10. Kontrolsted.
11. Kontrollørens underskrift.
12. Chaufførens underskrift.

## Køretidsinfo

Denne udskrift viser oplysninger om køretid.

Displayet viser følgende (på anden linje):

køretidsinfo

### Bemærk!

**Nr. 16 til 20: Disse resumélinjer udskrives kun, hvis der er nogen advarsler.**

### Bemærk!

**Nr.8: Spørgsmålstegnet efter værdien viser, at UKENDTE perioder er blevet registreret som PAUSE/HVILE.**

| Linje | Indhold               |
|-------|-----------------------|
| 1     | 20/07/2007 09:48      |
| 2     | (UTC+01:00)           |
| 3     | -----                 |
| 4     | Andersson<br>Richard  |
| 5     | S /ABCD6789012345 1 1 |
| 6     | 31/12/2012            |
| 7     | -----                 |
| 8     | 12/2/2011 19:24 [?]   |
| 9     | 1 02h51               |
| 10    | 1 00h13               |
| 11    | 1 10h29 (>9h: 2)      |
| 12    | 12h24                 |
| 13    |                       |
| 14    |                       |
| 15    | -----                 |
| 16    | ! 31/12/2012          |
| 17    | ! 12/04/2011          |
| 18    | ! 12/04/2011          |
| 19    | ! 12/04/2011          |
| 20    | ! 12/12/2011          |

1. Dato og klokkeslæt.
2. Viser tidsforskellen mellem UTC-tid og lokal tid.
3. Udskriftstype (førers tidsresumé).
4. Kortindehaverens efternavn og fornavn.
5. Kortindehaverens ID.
6. Kortets udløbsdato.
7. Førers tidsresumé
8. Afslutning på sidste daglige/ugentlige hvileperiode.
9. Førers kontinuerlige køretid.
10. Førers akkumulerede hviletid.
11. Daglig køretid – i parentes: Det antal gange, hvor køretiden har overstegt 9 timer i den aktuelle uge.
12. Resterende tid, inden føreren skal påbegynde den daglige/ugentlige hvileperiode.
13. Ugentlig køretid.
14. 2-ugers køretid.
15. Førerkortresumé.
16. Førerkortets udløbsdato.
17. Datoen for næste obligatoriske overførsel af data fra førerkortet.
18. Tidsresuméer relateret til køretøjsenheden (fartskriveren).
19. Datoen for næste obligatoriske overførsel af data fra køretøjsenheden.
20. Datoen for næste obligatoriske kalibrering af køretøjsenheden.

## Tekniske data

Denne udskrift indeholder data om hastighedsindstillinger, dækstørrelse, kalibreringsdata og tidspunktet for justeringerne.

Displayet viser følgende (på anden linje):

### tekniske data

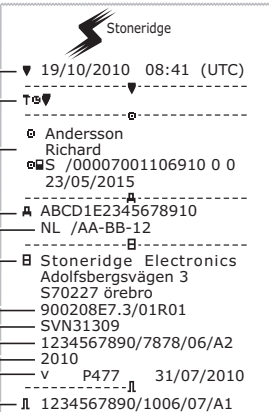

| Linje | Indhold                                                                                       |
|-------|-----------------------------------------------------------------------------------------------|
| 1     | 19/10/2010 08:41 (UTC)                                                                        |
| 2     | T                                                                                             |
| 3     | Andersson Richard<br>S /00007001106910 0 0<br>23/05/2015                                      |
| 4     | A ABCD1E2345678910                                                                            |
| 5     | NL /AA-BB-12                                                                                  |
| 6     | Stoneridge Electronics<br>Adolfsbergsvägen 3<br>S70227 örebro<br>900208E7.3/01R01<br>SVN31309 |
| 7     | 1234567890/7878/06/A2                                                                         |
| 8     | 2010                                                                                          |
| 9     | v P477 31/07/2010                                                                             |
| 10    | 1234567890/1006/07/A1                                                                         |
| 11    |                                                                                               |
| 12    |                                                                                               |

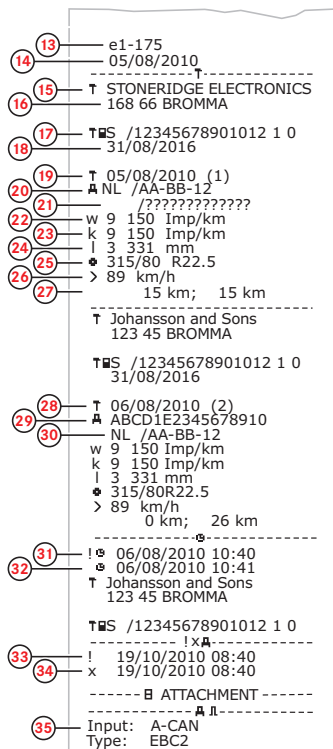

|    |                                           |
|----|-------------------------------------------|
| 13 | e1-175                                    |
| 14 | 05/08/2010                                |
| 15 | T STONERIDGE ELECTRONICS<br>168 66 BROMMA |
| 16 |                                           |
| 17 | T S /12345678901012 1 0<br>31/08/2016     |
| 18 |                                           |
| 19 | T 05/08/2010 (1)                          |
| 20 | A NL /AA-BB-12                            |
| 21 | /?/?/?/?/?/?/?/?/?/?                      |
| 22 | w 9 150 Imp/km                            |
| 23 | k 9 150 Imp/km                            |
| 24 | l 3 331 mm                                |
| 25 | 315/80 R22.5                              |
| 26 | > 89 km/h                                 |
| 27 | 15 km; 15 km                              |
|    | T Johansson and Sons<br>123 45 BROMMA     |
|    | T S /12345678901012 1 0<br>31/08/2016     |
| 28 | T 06/08/2010 (2)                          |
| 29 | A ABCD1E2345678910                        |
| 30 | NL /AA-BB-12                              |
|    | w 9 150 Imp/km                            |
|    | k 9 150 Imp/km                            |
|    | l 3 331 mm                                |
|    | 315/80R22.5                               |
|    | > 89 km/h                                 |
|    | 0 km; 26 km                               |
| 31 | ! 06/08/2010 10:40                        |
| 32 | 06/08/2010 10:41                          |
|    | T Johansson and Sons<br>123 45 BROMMA     |
| 33 | T S /12345678901012 1 0                   |
|    | ! x A                                     |
| 34 | ! 19/10/2010 08:40                        |
|    | x 19/10/2010 08:40                        |
|    | ATTACHMENT                                |
|    | A                                         |
| 35 | Input: A-CAN<br>Type: EBC2                |

1. Dato og klokkeslæt.
2. Udskriftstype (tekniske data).
3. Kortindehaverens ID.
4. Køretøjets stelnummer (VIN).
5. Køretøjets registreringsnummer (VRN) og indregistreringsland.
6. Producenten af fartskriveren.
7. Fartskriverens varenummer.
8. Fartskriverens godkendelsesnummer
9. Fartskriverens serienummer, fremstillingsdato, udstyrstype og producentkode.
10. Fremstillingsår.
11. Softwareversion og installeringsdato.
12. Bevægelsessensorens serienummer.
13. Bevægelsessensorens godkendelsesnummer.
14. Dato for første installation af bevægelsessensoren.
15. Værkstedet, der har foretaget kalibreringen.
16. Værkstedets adresse.
17. Værkstedskortets identifikation.
18. Værkstedskortets udløbsdato.
19. Kalibreringsdato.
20. Stelnummer (VIN)
21. Køretøjets registreringsnummer (VRN) og indregistreringsland.
22. Køretøjets karakteristiske koefficient.
23. Konstant for registreringsudstyret.
24. Dækkenes effektive omkreds.
25. Køretøjets dækstørrelse.
26. Autoriseret hastighedsindstilling.
27. Gammel og ny kilometerstand.
28. Kalibreringsdato og -formål.
29. Stelnummer (VIN)
30. Køretøjets registreringsnummer (VRN) og indregistreringsland.
31. Gammel dato og klokkeslæt (inden tidsjustering)
32. Ny dato og klokkeslæt (efter tidsjustering)
33. Tidspunkt for seneste hændelse
34. Tidspunkt for seneste fejl.
35. Konfigurering af sekundær sensor. Hvis den ikke

## For høj hastighed

Denne udskrift indeholder oplysninger om hastighedsoverskridelser, varigheden heraf og navnet på føreren.

Displayet viser følgende (på anden linje):

for høj hast.

Stoneridge

1 20/07/2007 09:48 (UTC)

2 >> 89 km/h

3 Andersson  
4 Richard

5 S /ABCD6789012345 1 1

6 31/12/2012

7 A 1234567890ABCDEF  
S /123 A 23F

8 > 9/02/2007 11:31  
> 17/01/2007 (008)

9 >> 12/02/2007 19:24 00h05  
98 km/h 94 km/h (1)  
Andersson  
Richard  
S /ABCD6789012345 1 1

>>(365)<<-----

> 9/02/2007 11:31 00h10  
99 km/h 97 km/h

10 S /EFGH123456786 2 2

Bertil  
Svensson

----->>(10)<<-----

> 12/02/2007 19:24 00h05  
98 km/h 94 km/h (1)

11 S /ABCD6789012345 1 1

Richard  
Andersson

> 12/02/2007 19:24 00h10  
99 km/h 97 km/h (1)

12 S /EFGH123456786 2 2

Bertil  
Svensson

13

14

vises, er den sekundære sensor slået fra.

1. Dato og klokkeslæt.
2. Udskriftstype (for høj hastighed). Indstillingen af hastighedsbegrænseren.
3. Kortindehaverens efternavn.
4. Kortindehaverens fornavn.
5. Identifikationsnummer for kortet og landet.
6. Førerkortets udløbsdato.
7. Køretøjets stelnummer (VIN), indregistreringsland og registreringsnummer (VRN).
8. Dato og tidspunkt for sidste hastighedskontrol.
9. Dato og tidspunkt for første hastighedsoverskridelse og antallet af hastighedsoverskridelser.  
Første hastighedsoverskridelse efter seneste kalibrering.  
Dato, klokkeslæt og varighed. Maksimums- og gennemsnitshastighed. Identifikation af fører og førerkort.
10. De fem alvorligste hastighedsoverskridelser i de sidste 365 dage. Dato, klokkeslæt og varighed. Maksimums- og gennemsnitshastighed. Identifikation af fører og førerkort.
11. De alvorligste hastighedsoverskridelser i de sidste 10 dage. Dato, klokkeslæt og varighed. Maksimums- og gennemsnitshastighed. Identifikation af fører og førerkort.
12. Kontrolsted.
13. Kontrollørens underskrift.
14. Chaufførens underskrift.



## Køretøjshastighed

Denne udskrift viser køretøjets hastighed kronologisk i hastighedsintervaller (km/t) for hver fører.

Displayet viser følgende (på anden linje):

køretøjsha

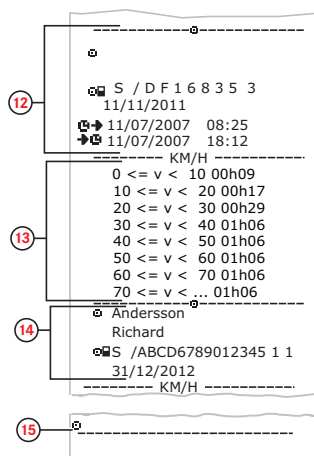
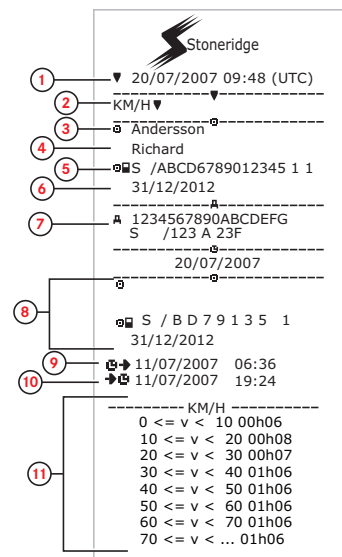

1. Dato og klokkeslæt.
2. Udskriftstype (køretøjshastighed).
3. Kortindehaverens efternavn.
4. Kortindehaverens fornavn.
5. Identifikationsnummer for kortet og landet.
6. Førerkortets udløbsdato.
7. Køretøjets stelnummer (VIN), indregistreringsland og registreringsnummer (VRN).
8. Data om tidligere fører (i kronologisk orden).
9. Tidligere førers startdato og -klokkeslæt.
10. Tidligere førers slutdato og -klokkeslæt.
11. Hastighedsinterval og varighed.
12. Data om tidligere fører (i kronologisk orden).
13. Hastighedsinterval og varighed.
14. Data om seneste førerkort
15. Chaufførens underskrift.

## Omdrejningshastighed (omdr./min.)

Denne udskrift viser køretøjets omdrejningstal i intervaller med omdrejninger i minuttet i kronologisk rækkefølge for hver fører.

Displayet viser følgende (på anden linje):

**omdr. hastighed**

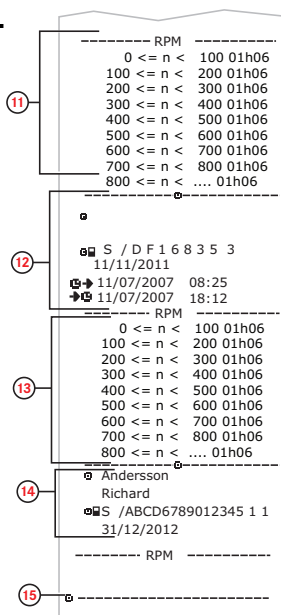
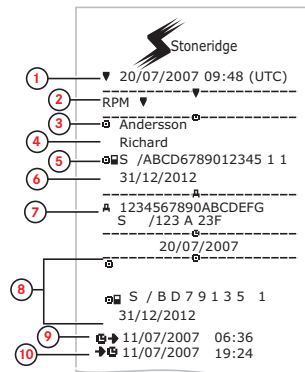

1. Dato og klokkeslæt.
2. Udskriftstype (omdrejningshastighed).
3. Kortindehaverens efternavn.
4. Kortindehaverens fornavn.
5. Identifikationsnummer for kortet og landet.
6. Førerkortets udløbsdato.
7. Køretøjets stelnummer (VIN), indregistreringsland og registreringsnummer (VRN).
8. Data om tidligere fører (i kronologisk orden).
9. Tidligere førers startdato og -klokkeslæt.
10. Tidligere førers slutdato og -klokkeslæt.
11. Motorens omdrejningshastighedsbånd og varighed
12. Data om tidligere fører (i kronologisk orden).
13. Motorens omdrejningshastighedsbånd og varighed
14. Data om seneste førerkort
15. Chaufførens underskrift.

## Status D1/D2

Denne udskrift viser statusændringerne for tilslutningerne bagpå (D1 og D2). Tilslutningernes effekt er virksomhedsspecifik.

Displayet viser følgende (på anden linje):

**status D1/D2**

Stoneridge

1 20/07/2007 09:48 (UTC)

2 STATUS 1/2

3 Andersson

4 Richard

5 S /ABCD6789012345 1 1  
31/12/2012

6 A 1234567890ABCDEFG  
S /123 A 23F

7 15/07/2007

8 STATUS 1/2

| STATUS | D1 | D2       | TIME |
|--------|----|----------|------|
| 1      | 0  |          |      |
| 0      | 0  | 00:00:48 |      |
| 0      | 1  | 00:01:36 |      |
| 1      | 0  | 00:04:48 |      |
| 0      | 1  | 00:08:48 |      |
| 1      | 1  | 00:13:52 |      |
| 0      | 1  | 00:17:36 |      |
| 1      | 0  | 00:21:36 |      |
| 1      | 1  | 00:25:52 |      |

9

10

1. Dato og klokkeslæt.
2. Udskriftstype (Status D1/D2).
3. Kortindehaverens efternavn.
4. Kortindehaverens fornavn.
5. Identifikationsnummer for kortet og landet.
6. Førerkortets udløbsdato.
7. Køretøjets stelnummer (VIN), indregistreringsland og registreringsnummer (VRN).
8. Den valgte dato for udskriften.
9. Ændringer i status for tilslutningerne og tidsstempel.
10. Chaufførens underskrift.

## Manuelt skema

Denne udskrift er til skrivning af data i hånden.

Displayet viser følgende (på anden linje):

**manuel t skema**

Stoneridge

1. 26/11/2007 07:41 (●●)

2. MO UTC+01h00

3. Andersson  
Richard

4. S /ABCD6789012345 1 1  
31/12/2012

5. A 1234567890ABCDEF  
S /123 A 23F

6. A → 23/11/07 08:41

7. → A 23/11/07 16:23

8.

1. Dato og klokkeslæt (lokal tid).
2. Udskriftstype (manuelle indtastninger).
3. Kortindehaverens navn og identifikationsnummer.
4. Køretøjets stelnummer (VIN), indregistreringsland og registreringsnummer (VRN).
5. Tidspunkt for udtagning af kortet.
6. Manuelle indtastninger med varighed.
7. Tidspunkt for isætning af kort.
8. Chaufførens underskrift.

---

## Data og specifikationer

### DDS-beregninger og -begrænsninger

DDS foretager en såkaldt *best effort*-beregning for at hjælpe førere og vognmandsfirmaer med at overholde forordning (EF) nr. 561/2006. Stoneridge kan ikke holdes ansvarlig for eventuelle fejl eller mangler ved denne funktion.

DDS-funktionen tager generelt hensyn til følgende forhold ved de interne beregninger:

- Aktivitetsdata på førerkortet.
- De generelle krav i forordning (EF) nr. 561/2006 vedrørende køretid, pauser, hviletider og kalenderuger.
- Krav i Arbejdstidsdirektivet 2002/15/EF.
- Omfatter beregninger af færge/tog-rejsetid.
- Klokkeslættet på køretøjsenhedens interne ur i UTC-tidszonen.

De data, der præsenteres af DDS, kan i visse tilfælde afvige fra, hvad forordningen

siger, eller hvordan forordningen fortolkes af visse kontrolansvarlige, især (men ikke begrænset til) i visse særlige tilfælde:

- Kørselsperioder, hvor der er anvendt både analoge og digitale fartskrivere med nye førerkort eller uden førerkort, i hvilket tilfælde relevante data kan mangle på førerkortet.
- Ekstremt hyppige aktivitets-skift.
- Et defekt førerkortet.
- Visse anvendelser af specielle betingelser i forbindelse med Uden for område.
- Kørsel i AETR-lande uden for EU.
- International buskørsel, hvor 12-dages reglen finder anvendelse.
- Andre undtagelser, hvor forordning (EF) nr. 561/2006 ikke finder anvendelse.
- Brug af kompenserende ugentlig hviletid.
- Visse kombinationer af reducerede og regulære ugentlige hviletider, der starter og slutter i forskellige kalenderuger.
- Brug af aktiviteten TIL RÅDIGHED til pauser efter eget valg.

- Store afvigelser i tidsjusteringen mellem køretøjsenheder, hvor førerkortet er blevet isat.
- Flermandsbetjening, hvor førerne har påbegyndt deres daglige arbejdsperioder på forskellige tidspunkter.

## DDS i detaljer

Denne tabel viser, hvad DDS dækker og ikke dækker.

| Type                                                                           | Understøttelse<br>JA/NEJ |
|--------------------------------------------------------------------------------|--------------------------|
| Daglig køretid 4,5 + 4,5 timer                                                 | JA                       |
| Udvidet køretid 10 timer                                                       | JA                       |
| Antal udvidede køretider i en 2-ugers periode                                  | JA                       |
| Daglig pause 45 min.                                                           | JA                       |
| Opdelt pause 15-30 min.                                                        | JA                       |
| Daglig hviletid 11 timer                                                       | JA                       |
| Reduceret daglig hviletid 9 timer                                              | JA                       |
| Opdelt daglig pause 3-9 timer                                                  | JA                       |
| Antal reducerede daglige hviletider siden sidste ugentlige hviletid (højst 3). | JA                       |
| Maks. interval mellem daglige hviletider (24 timer hvis én fører)              | JA                       |
| Ugentlig køretid 56 timer                                                      | JA                       |
| 2-ugers køretid 90 timer                                                       | JA                       |
| Ugentlig hviletid 56 timer                                                     | JA                       |
| Reduceret ugentlig hviletid 24 timer                                           | JA                       |

|                                                                                                        |     |
|--------------------------------------------------------------------------------------------------------|-----|
| Maks. interval (144 timer siden afslutning)                                                            | JA  |
| Tildeling til én uge                                                                                   | JA  |
| Flermandsbetjening                                                                                     | JA  |
| Regulære/reducerede hviletider i en to-ugers periode (1+1)                                             | JA  |
| 12-dages reglen for international buskørsel.                                                           | NEJ |
| Kompenserende ugentlig hviletid.                                                                       | NEJ |
| Arbejdstidsdirektivet.                                                                                 | JA  |
| Afbrydelser af den daglige hviletid ifm. færge/tog, f. eks. kørsel ombord på eller af færge eller tog. | JA  |
| AETR-specifikke regler                                                                                 | NEJ |

### Bemærk!

**Alle beregninger er baseret på faste uger i UTC-tid og ikke uger i lokal tid.**

## Certificering og godkendelse

fartskriver'en er godkendt til brug i Den Europæiske Union og certificeret i hen-

hold til ITSEC-niveau E3 i overensstemmelse med EU's lovgivning.

Typogodkendelse nr.: e5-0002

## Undgå høj spænding

Hvis du forventer, at der skal gøres flere forsøg på at starte køretøjet med startkabler, skal strømforsyningen til fartskriver'en afbrydes.

Nærmere oplysninger om, hvordan strømmen til fartskriver'en afbrydes, findes i instruktionsbogen til køretøjet.

Hvis strømmen afbrydes, kan det være nødvendigt at kalibrere fartskriver'en igen.

### Bemærk!

**Høj strømspænding kan føre til permanent beskadigelse af fartskriver'en og få dens elektroniske dele til at svigte. Hvis fartskriveren beskadiges på denne måde, bortfalder garantien.**

## Data gemt i Fartskriver

fartskriver'en registrerer og lagrer forskellige data:

- Førerkortdata, undtagen kørekortdata.
- Advarsler og funktionsfejl i forbindelse med fartskriver'en og førerkortet, virksomhedskortet og værkstedskortet.
- Oplysninger om køretøjet, data om kilometertælleren og detaljer om hastigheden i 24 timer.
- Manipulering med fartskriver'en.
- Køretøjets hastighed registreres kontinuertligt.

### **Bemærk!**

**For hurtig hastighed i mere end 1 minut registreres i fartskriver'en.**

### **Data om isætning og udtagning**

Data, der gemmes for hvert førerkort:

- Kortindehaverens efternavn og fornavn.
- Førerkortets nummer, udstedelsesland og udløbsdato.
- Dato og klokkeslæt for førerkortets isætning og udtagning.
- Køretøjets kilometerstand på tidspunktet for isætning og udtagning af førerkortet.

- Køretøjets registreringsnummer og indregistreringsland.
- Tidspunkt for kortets udtagning i det sidste køretøj, hvor førerkortet blev isat.
- Hvilket magasin førerkortet sidder i.
- Angivelse af, om der er foretaget manuelle indtastninger af aktiviteter.
- Førers valg af sprog til fartskriver'en.

### **Data om førerens aktiviteter**

Data, der gemmes for hver dag og hvert skift af føreraktivitet:

- Kørselsstatus: enkelt fører eller en del af et hold.
- Hvilket kortmagasin, der anvendes i fartskriver'en.
- Om kortet er isat eller ikke isat på tidspunktet for aktivitetsændringen.
- Førers aktivitet.
- Dato og klokkeslæt for aktivitetsændringen.

### **Andre data**

Andre data, der gemmes i fartskriver'en:

- Detaljerede oplysninger om køretøjets hastighed.
- Hastighedsoverskridelser i mindst 1 minut.
- Virksomheds- og værkstedshændelser.

### **Data, der lagres på kortet**

Førerkortet er entydigt for hver fører og identificerer derfor kortindehaveren. Derudover gemmer kortet forskellige data:

- Køretid, aktiviteter og kørt afstand.
- Kørekortoplysninger.
- Nogle advarsler og funktionsfejl.
- Registreringsnummer (VRN) for køretøjer, der bruges af kortindehaveren.
- Kontroller foretaget af myndighederne.

Dataene lagres automatisk på kortet, når det er nødvendigt. Når en medchauffør kører, lages både data for føreren og medchaufføren på de respektive kort.

### **Bemærk!**

Førerkortet kan almindeligvis lagre data for op til 28 dage. Herefter overskrives de ældste data, når de nye data gemmes.

---

## Data om isætning og udtagning

Data, der gemmes for hver dag og hvert køretøj:

- Dato og klokkeslæt for første isætning og sidste udtagning af førerkort.
- Køretøjets kilometerstand ved første isætning og sidste udtagning af førerkort.
- Køretøjets registreringsnummer og indregistreringsland.

## Data om førerens aktiviteter

Data, der gemmes for hver dag og hvert skift af føreraktivitet:

- Dato og daglig tæller for kort-tilstedeværelse.
- Førerkortindehaverens samlede tilbagelagte afstand.
- Kørselsstatus ved midnat eller ved kortets isætning, som enkelt fører eller en del af et hold.
- En registrering af hvert aktivitets skift.
- Kørselsstatus: fører eller medchauffør

- Hvilket kortmagasin, der anvendes i fartskriver'en.
- Om kortet er isat eller ikke isat på tidspunktet for aktivitetsændringen.
- Førerens aktivitet.
- Dato og klokkeslæt for aktivitetsændringen.

## Elektromagnetisk kompatibilitet

Fartskriveren opfylder kravene i UNECE-direktiv nr. 10, revision 03, godkendelsesnummer 03126 med hensyn til elektromagnetisk kompatibilitet.

## Fartskriver Version

Digital Fartskriver SE5000 Rev 7.6.

## Driftstemperatur

-25° C til +70° C

Versionen til farligt gods i henhold til ADR: Fra -25° C til +65° C



## ADR fartskriver

### Køretøjer til vejtransport af farligt gods

ADR-versionen af fartskriveren er godkendt til brug i køretøjer til transport af farligt gods. Den afviger fra standardversionen ved at have eksplosionsbeskyttelse og er certificeret i overensstemmelse med EU-direktiv nr. 94/9/EF.

TÜV (Technischer Überwachungs Verein) testcertifikatnummer: ATEX 2507 X med tilsvarende supplement.

#### Bemærk!

ADR-fartskriverens eksplosionsbeskyttelse garanteres kun, når køretøjet holder stille, og batteriets skilleafbryder er åben.

## ADR fartskriver

I ADR-fartskriveren deaktiveres visse funktioner, så snart tændingen slukkes:

- Kortmagasinerne kan ikke åbnes.
- Der kan ikke laves udskrifter.
- Baggrundsbelysningen i knapperne og displayet slukkes.

#### Bemærk!

ADR-fartskriveren skifter til strøm-besparende tilstand, umiddelbart efter at tændingen slukkes.

For at ADR-fartskriveren kan fungere fuldt ud, skal tændingsnøglen eller tændingen være slået til (alt efter køretøjsfabrikat).

## Synlige forskelle

De synlige forskelle mellem en standardfartskriver og en ADR-fartskriver er følgende:

1. Symbolet **Ex** på Fartskriverens front
2. ADR-klassifikation
3. Certifikatnummer for TÜV-test

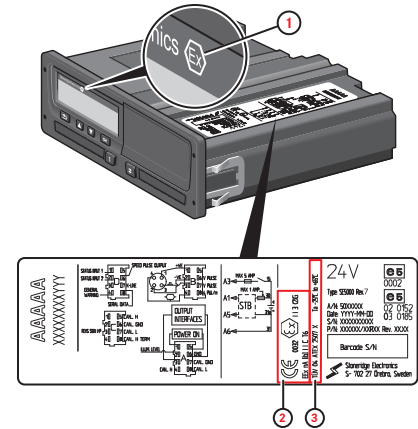

## Kontakt Stoneridge

Du er velkommen til at sende eventuelle spørgsmål og forslag, du måtte have i forbindelse med Fartskriver'en og betjeningsanvisningerne, til et af vores salgskontorer, som er anført nedenfor.

### Storbritannien

Stoneridge Electronics Ltd  
Charles Bowman Avenue  
Claverhouse Industrial Park  
Dundee DD4 9UB, Skotland  
UK

Tlf.: +44 (0)1382 866 400  
Fax: +44 (0)1382 866 401  
E-mail: [amsales@stoneridge.com](mailto:amsales@stoneridge.com)

### Frankrig

Stoneridge Electronics France  
Z.I St. Etienne  
F-64100 Bayonne  
Frankrig

Tlf.: +33 (0)5 59 50 80 40  
Fax: +33 (0)5 59 50 80 41  
E-mail: [france.amsales@stoneridge.com](mailto:france.amsales@stoneridge.com)

### Tyskland

Stoneridge Aftermarket GmbH  
Talweg 8  
D-75417 Mühlacker-Lomersheim  
Tyskland

Tlf.: +49 7041 9695-10  
Fax: +49 (0)7041 9695-55  
E-mail: [infode@stoneridge.com](mailto:infode@stoneridge.com)

### Italien

Stoneridge Electronics s.r.l.  
Viale Caduti nella Guerra di Liberazione,  
568  
00128 Rom  
Italien

Tlf.: +39 06 50 78 07 87  
Fax: +39 06 50 89 001  
E-mail: [italy.amsales@stoneridge.com](mailto:italy.amsales@stoneridge.com)

### Holland

C.A.S.U. - Utrecht b.v.  
Ravenswade 118  
NL-3439 LD Nieuwegein  
Holland

Tlf.: +31 (0)30 288 44 70  
Fax: +31 (0)30 289 87 92  
E-mail: [info@casuutrecht.nl](mailto:info@casuutrecht.nl)

### Spanien

Stoneridge Electronics España  
Avda. Severo Ochoa 38  
Pol. Ind. Casa Blanca  
28108 Alcobendas  
Madrid  
Spanien

Tlf.: +34 91 662 32 22  
Fax: +34 91 662 32 26  
E-mail: [spain.amsales@stoneridge.com](mailto:spain.amsales@stoneridge.com)

### Sverige

Stoneridge Nordic AB  
Gustav III:s Boulevard 26  
SE-169 73 Solna  
Sverige

Tlf.: +46 (0)8 154400  
Fax: +46 (0)8 154403  
E-mail: [info@stoneridgenordic.se](mailto:info@stoneridgenordic.se)

# Stikordsregister

## A

|                        |        |
|------------------------|--------|
| ADR                    |        |
| Særlige funktioner     | 88     |
| TÜV-certifikat         | 88     |
| ADR-fartskriverversion | 88     |
| Aktiviteter            | 14, 17 |
| Arbejde                | 14, 17 |

## B

|                           |   |
|---------------------------|---|
| Bevægelsessensor (Sensor) | 9 |
|---------------------------|---|

## C

|               |    |
|---------------|----|
| Certificering | 85 |
|---------------|----|

## D

|                                       |    |
|---------------------------------------|----|
| DDS                                   |    |
| DDS-beregninger og -<br>begrænsninger | 84 |
| DDS-indstillinger                     | 45 |
| DDS-præsentation TIL/FRA              | 28 |
| DDS i detaljer                        | 85 |

|         |    |
|---------|----|
| Display | 29 |
|---------|----|

## F

|                          |   |
|--------------------------|---|
| Fartskriver              | 8 |
| Førervisning, se Display | 8 |

## G

|             |    |
|-------------|----|
| Godkendelse | 85 |
|-------------|----|

## H

|          |        |
|----------|--------|
| Hviletid | 14, 17 |
|----------|--------|

## I

|                      |    |
|----------------------|----|
| Ikke-registreret tid | 17 |
| Indbygget test       | 54 |
| Indstillinger        |    |
| Fører                | 27 |
| Virksomhed           | 43 |
| Invertér display     | 30 |

## K

|            |   |
|------------|---|
| Knapper    |   |
| Arrow down | 9 |

|          |   |
|----------|---|
| Arrow up | 9 |
|----------|---|

|                   |   |
|-------------------|---|
| Fører (1)         | 8 |
| Medchauffør (2)</ | 8 |
| OK (confirm)      | 9 |
| Tilbage           | 9 |

|                                                 |       |
|-------------------------------------------------|-------|
| Kontakt Stoneridge                              | 1, 89 |
| Kontrolmanual                                   | 2     |
| Kortmagasiner (1 = Fører, 2 = Med-<br>chauffør) | 8     |
| Køretøjsenhed (fartskriver)</                   | 8     |
| Kørsel                                          | 14-15 |

## M

|                                             |        |
|---------------------------------------------|--------|
| Magasiner (1 = Fører, 2 = Med-<br>chauffør) | 8      |
| Manuelle indtastninger                      | 14, 17 |
| Menuer                                      | 14     |

## P

|         |    |
|---------|----|
| Papir   | 31 |
| Printer | 8  |

## S

|        |   |
|--------|---|
| Sensor | 9 |
|--------|---|

|                                |    |
|--------------------------------|----|
| Sikkerhed .....                | 1  |
| Sprog .....                    | 28 |
| Startland, se Steder .....     | 17 |
| Steder .....                   | 17 |
| Strømbesparende tilstand ..... | 30 |

**T**

|                    |        |
|--------------------|--------|
| Tid .....          | 29     |
| Til rådighed ..... | 14, 17 |

**U**

|                     |    |
|---------------------|----|
| Udskrift .....      | 32 |
| Udskriftsmenu ..... | 70 |

**V**

|                                                 |    |
|-------------------------------------------------|----|
| VRN (køretøjets regi-<br>streringsnummer) ..... | 30 |
| Værkstedshåndbog .....                          | 2  |

**W**

|                             |    |
|-----------------------------|----|
| WTD                         |    |
| WTD-indstil. ....           | 47 |
| WTD-præsentation TIL/FRA .. | 43 |

**Æ****Ændring**

|                                                 |    |
|-------------------------------------------------|----|
| Aktivitet, når køretøjet holder<br>stille ..... | 14 |
| Manuel indtastning .....                        | 19 |
| Sprog .....                                     | 28 |
| tid .....                                       | 29 |



Stoneridge Electronics Ltd

Charles Bowman Avenue  
Claverhouse Industrial Park  
Dundee DD4 9UB, Scotland

Tel: +44 (0)1382 866 400  
Fax: +44 (0)1382 866 401  
E-mail: [amsales@stoneridge.com](mailto:amsales@stoneridge.com)

[www.stoneridge-electronics.com](http://www.stoneridge-electronics.com)

