

PODRĘCZNIK kierowcy i przedsiębiorstwa
Cyfrowy tachograf SE5000



STONERIDGE - WSZYSTKO POD KONTROLĄ

www.stoneridge-electronics.com

www.SE5000Exakt.com

Witaj

Dziękujemy za wybranie cyfrowego tachografu SE5000 w wer. 7.6 firmy Stoneridge.

Firma Stoneridge stawia sobie za cel ułatwienie życia kierowcom i właścicielom flot. Z tą myślą zaprojektowano tachograf SE5000, obsługujący takie funkcje, jak proste opcje w menu, szybkie pobieranie danych i możliwość zdalnego pobierania.

O niniejszym podręczniku

Niniejszy podręcznik ma na celu umożliwienie zapoznania się z zasadami obsługi tachografu (zespół pojazdu, VU) i wykorzystanie pełni jego możliwości. Podręcznik przeznaczony jest zarówno dla kierowców, jak i dla przedsiębiorstw posiadających flotę pojazdów, w których zainstalowano tachograf.

Podręcznik składa się z trzech części:

- **Część dla kierowcy** zawiera informacje przeznaczone dla kierowcy.
- **Część dla firmy** zawiera informacje przeznaczone dla przedsiębiorstwa będącego właścicielem pojazdu.

- **Część referencyjna** zawiera dodatkowe informacje referencyjne.

Zalecamy, aby wszyscy użytkownicy zapoznali się na początku z **Częścią dla kierowcy**. Zawiera ona bowiem informacje wystarczające do rozpoczęcia użytkowania tachografu. Właściciele firm muszą dodatkowo przeczytać **Część dla firmy**, aby poznać zakres swoich obowiązków. W **Części referencyjnej** znajdują się szczegółowe informacje, które mogą się przydać podczas używania tachografu.

Zmiany

Firma Stoneridge Electronics zastrzega sobie prawo do wprowadzenia w dowolnym czasie zmian konstrukcyjnych, wyposażenia i właściwości technicznych urządzenia. Dlatego też dane, ilustracje i opisy zawarte w niniejszym Podręczniku nie stanowią podstawy do jakichkolwiek roszczeń.

Prawa autorskie

Przedruk, tłumaczenie lub inne odtwarzanie niniejszego podręcznika — w całości lub w częściach — bez uzyskania pisemnej zgody firmy

Stoneridge Electronics AB, jest zabronione.

Bezpieczeństwo obsługi

Ryzyko wypadku!

Obsługiwać tachograf wyłącznie podczas postoju pojazdu. Obsługa tachografu w czasie jazdy powoduje odwrócenie uwagi od ruchu drogowego i może być przyczyną wypadku.

Informacje w Internecie

Więcej informacji o cyfrowym tachografie SE5000 firmy Stoneridge oraz o firmie Stoneridge Electronics Ltd można znaleźć na stronie:

www.stoneridgeelectronics.com

Nie otwierać obudowy

Tachograf został zamontowany przez autoryzowany personel.

Nigdy nie wolno otwierać obudowy tachografu. Wszelkie manipulacje i modyfikacje systemu tachografu są zabronione. Wewnątrz obudowy drukarki została umieszczona etykieta plombująca. Etykieta plombująca nie może być rozerwana.

Poniżej pokazano, gdzie znajduje się etykieta plombująca oraz jak wygląda, gdy nie jest rozerwana.

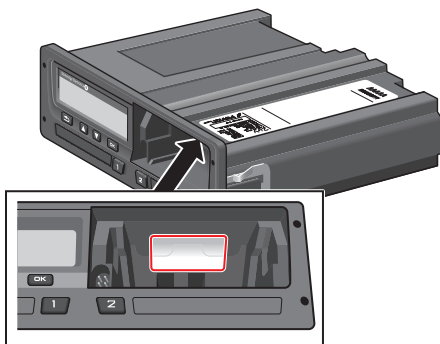

Etykieta plombująca może wyglądać w ten sposób.

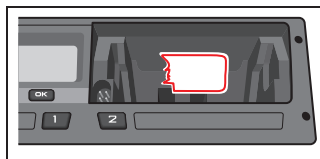

Uwaga!

Nieupoważnione osoby, modyfikujące to urządzenie, dopuszczają się czynu karalnego, w wymiarze zależnym od prawa obowiązującego na terenie danego kraju.

Inne dokumenty

Oprócz niniejszego Podręcznika kierowcy i przedsiębiorstwa istnieje szereg innych dokumentów, które zawierają informacje na temat tachografu.

- **Skrócony przewodnik dla kierowcy** zawiera szybkie informacje dla kierowcy dotyczące obsługi tachografu.
- **Skrócony przewodnik dla przedsiębiorstwa** zawiera podsumowanie informacji dotyczących używania tachografu przeznaczonych dla właściciela floty.
- **Podręcznik dla warsztatu** zawiera informacje dla certyfikowanych warsztatów specjalizujących się w serwisowaniu cyfrowych tachografów. Te informacje są przekazywane wyłącznie warsztatom kwalifikowanym przez program szkoleniowy firmy Stoneridge.
- **Podręcznik kontroli** zawiera informacje dla podmiotów kontrolujących, dotyczące sposobu kontroli tachografu i kierowców.

Spis treści

Witaj	1	Ekran domyślny	11	Usuwanie wszystkich wpisów ..	21
O niniejszym podręczniku	1	Bieżąca prędkość	11	Wybór czynności	21
Zmiany	1	Pozostały czas jazdy	11	Dyrektywa ws. organizacji czasu	
Prawa autorskie	1	Pozostały czas odpoczynku ..	12	pracy (WTD)	21
Bezpieczeństwo obsługi	1	Kierowca 1 i Kierowca 2	12	DDS w scenariuszach kierowcy ..	21
Informacje w Internecie	1	Data i czas UTC	12	Rozpoczęcie jazdy z DDS	22
Nie otwierać obudowy	2	Lokalna data i godzina	13	Pozostały czas jazdy	22
Inne dokumenty	2	Prom/Pociąg	13	Ostrzeżenie i ostrzeżenie	
Spis treści	3	Czas pracy	13	wstępne	23
Część dla kierowcy	7	Menu	14	Odpoczynek	23
Tachograf SE5000	8	Jak przebiega rejestrowanie		Na koniec dnia	23
Tacki kart	8	czynności?	14	Tygodniowe ograniczenie	
Panel drukarki	8	Czynności rejestrowane		czasu jazdy	24
Przyciski	9	 ręcznie	14	Ograniczenie czasu	
Wyświetlacz	9	Przed rozpoczęciem jazdy	15	w kalendarzu	24
Czujnik ruchu	9	Wkładanie karty	15	Scenariusz Prom/Pociąg	24
Integracja z tablicą wskaźników	9	Na koniec dnia	17	Aktywuj stan Prom/Pociąg.	25
Różne widoki wyświetlacza	10	Wymywanie karty kierowcy ..	17	Jazda poza zakresem	25
Widoki wyświetlacza przy DDS		Dane przechowywane na karcie ..	17	Więcej informacji na temat	
WŁ.	10	Dwa scenariusze kierowcy	17	pozostałego czasu jazdy	25
Widok wyświetlacza przy DDS		Miejsca rozpoczęcia i zakończenia	18	Obliczenia i ograniczenia DDS ..	26
WYŁ.	10	Podczas wkładania karty	18	Okres dostępności (POA)	26
		Wpisy wprowadzane ręcznie ..	18	W obliczeniach DDS	26
		Zmianie ręcznego wpisu	20	W obliczeniach WTD	26

Menu INFO	27	Uszkodzona, zagubiona lub ukradczona karta	33	Wyposażenie	43
Dostęp do MENU INFO	27	Wydruki	34	Procedura pobierania	43
Czas w kalendarzu pozostały do odpoczynku	28	Drukowanie danych na papierze	34	Prowadzenie rejestrów	44
Łączny czas jazdy kierowcy 1/2	28	Wyświetlanie danych na wyświetlaczu	35	Świadectwo niemożności pobrania danych	44
Czasu do pobrania i kalibracji	28	Zmiana rolki papieru	35	Pobieranie z użyciem karty kontroli	44
Wersja	29	Część dla firmy	37	Karta przedsiębiorstwa	45
Blokada przeds. włączona	29	Inspekcja przedsiębiorstwa	39	Dane zapisane przy aktywacji/dezaktywacji blokady lub pobieraniu	45
Ustawienia kierowcy	29	Prowadzenie rejestrów	39	Dane zapamiętywane na karcie przedsiębiorstwa	45
Zmiana języka	30	Nieprawidłowe wyniki inspekcji	39	Zapisać w tachografie dane czynności przedsiębiorstwa	45
Prezentacja DDS WŁ./WYŁ.	30	Inspekcja warsztatowa	40	Ustawienia przedsiębiorstwa	46
Ostrzeżenia DDS WŁ./WYŁ.	30	Zablokowanie/odblokowanie danych	41	Wyświetlanie procesu pobierania	46
Zmiana godziny	31	Sprzedaż pojazdu	41	Prezentacja WTD WŁ./WYŁ.	47
Zmiana czasu lokalnego	31	W momencie włożenia karty przedsiębiorstwa	41	Format danych D8	47
Czas letni	31	Nadal ustawiona jest wyłączność danych innego przedsiębiorstwa	41	Ustawianie czynności przy włączaniu/wyłączaniu klucza zapłonowego	47
Odwrócenie kolorów na wyświetlaczu	32	Zablokowanie danych	42	Ustawianie czasu wyłączenia	48
Wyświetlanie numeru rejestracyjnego pojazdu	32	Odblokowanie danych	42		
Tryb oszczędzania energii	32	Cel pobierania	43		
Dbalność o tachograf	33				
Dbalność o karty	33				

dla ręcznych wpisów	Dane techniczne	Kompatybilność
Ustawianie numeru	Przekroczenie prędkości	elektromagnetyczna
rejestracyjnego pojazdu (VRN) 48	Prędkość pojazdu	Wersja tachografu
Ustawienia DDS	Prędkość obrotowa silnika	Temperatura robocza
Tabela wszystkich ustawień	(obr/min)	Tachograf ADR
DDS	Stan D1/D2	Pojazdy przewożące
Ekranów DDS	Arkusze wpisów ręcznych	niebezpieczne towary
Ustawienia WTD	Dane i specyfikacje	Tachograf ADR
Część referencyjna	Obliczenia i ograniczenia DDS	Widoczne różnice
Symbole	DDS z bliska	Kontakt z firmą Stoneridge
Kombinacje symboli	Certyfikacja i aprobaty	Wielka Brytania
Dostępne języki	Unikać wysokiego napięcia	Francja
Dostępne kraje	Dane przechowywane	Niemcy
Test wewnętrzny	w tachografie	Włochy
Komunikaty na wyświetlaczu	Dane odnośnie wprowadzania i	Holandia
Przykłady wydruków	wymowiania	Hiszpania
Wydruk dzienny (karta)	Dane odnośnie czynności	Szwecja
Wydruk dzienny (karta) — ciąg	kierowcy	Indeks
dalszy	Inne dane	93
Wydruk dzienny (VU)	Dane przechowywane na karcie	
Wydruk dzienny (VU), ciąg dalszy	Dane odnośnie wprowadzania i	
Zdarzenia i usterki (karta)	wymowiania	
Zdarzenia i usterki (VU)	Dane odnośnie czynności	
Informacja o czasie jazdy	kierowcy	

Część dla kierowcy

Część dla kierowcy zawiera następujące informacje:

- **Tachograf SE5000** — prezentacja elementów tachografu SE5000, tacki karty, panelu drukarki, przycisków i różnych ekranów. Na końcu przedstawiono sposób rejestrowania czynności.
- **Przed rozpoczęciem jazdy** — informacje na temat najczęściej wykonywanych operacji obsługi tachografu.
- **Podczas wkładania karty** — opis ręcznego wprowadzania wpisów.
- **Ustawienia kierowcy** — w tym rozdziale przedstawiono wszystkie ustawienia dostępne dla kierowcy.
- **Karta kierowcy** — opis wkładania i wyjmowania karty.
- **Wydruki** — sposób obsługi wbudowanej drukarki.

Tachograf SE5000

Oto krótka prezentacja danych wyświetlanych przez tachograf. Na poniższej ilustracji przedstawiono informacje wyświetlane np. po wejściu do pojazdu i naciśnięciu dowolnego przycisku na tachografie. Normalnie tachograf jest w stanie spoczynku i nie wyświetla żadnych informacji, ale naciśnięcie dowolnego przycisku powoduje jego wybudzenie.



Tachograf jest również określany mianem zespołu w pojeździe (VU). W pojeździe dostępny jest czujnik ruchu i tachograf. Więcej informacji na temat czujnika i jego integracji z pojazdem można znaleźć w punktach rozdział **Czujnik ruchu** na stronie 9 oraz rozdział **Integracja z tablicą wskaźników** na stronie 9.

Tacki kart

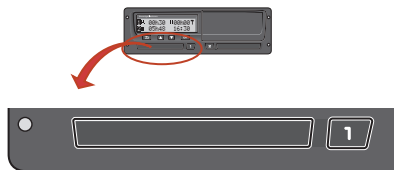

Dostępne są dwie tacki, do których wkłada się kartę kierowcy.

- **Tackę 1** obsługuje się za pomocą przycisku oznaczonego jako **1** i jest ona przeznaczona na kartę bieżącego kierowcy.
- **Tackę 2** obsługuje się za pomocą przycisku oznaczonego jako **2** i jest ona przeznaczona na kartę drugiego kierowcy.
- **Otwieranie i zamykanie tacek:**
 - **Aby otworzyć**, naciśnij i przytrzymaj przycisk, aż tacka się otworzy.
 - **Zamknij** tackę, delikatnie ją popychając.

Panel drukarki



Za panelem drukarki znajduje się drukarka zawierająca kasetę z rolką papieru. Drukarka służy np. do drukowania rejestrów informacji zapisanych w tachografie. Wydrukowany papier jest wysuwany przez mały otwór w dolnej części panelu drukarki.

Przyciski

- ⏪ **Wstecz**
 - Przechodzi wstecz w menu
 - Powraca do standardowego wskazania (nacisnąć kilkakrotnie)

- ▲ **Strzałka w górę**
 - Przechodzi w górę w menu lub w zestawie widoków
 - Zwiększa wartość
 - Przełącza opcje

- ▼ **Strzałka w dół**
 - Przechodzi w dół w menu lub w zestawie widoków
 - Zmniejsza wartość
 - Przełącza opcje

- OK **OK**
 - Otwiera menu
 - Potwierdza wybór
 - Przechodzi poziomo w menu
 - Kasuje komunikat lub ostrzeżenie

Wyświetlacz

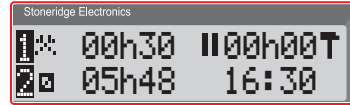

Wyświetlacz — jak każdą inną jednostkę wyświetlającą dane — obsługuje się na różne sposoby:

- Zasadniczo wyświetlacz służy do prezentowania informacji.
- W połączeniu z czterema przyciskami (nieponumerowanymi) wyświetlacz służy do nawigowania w systemie menu.
- Wyświetlacz służy także do wyświetlania informacji zwrotnych podczas wprowadzania danych lub zmieniania ustawień w tachografie.

Czujnik ruchu

Czujnik ruchu (lub po prostu czujnik) przesyła sygnały ruchu z pojazdu do tachografu. Jest to część instalacji tachografu i nie wolno przy niej manipulować. Wszelkie próby manipulowania czujnikiem lub kablem czujnika są rejestrowane przez tachograf.



Integracja z tablicą wskaźników

W niektórych pojazdach część informacji tachografu może być prezentowana na zintegrowanym wyświetlaczu. Oto przykładowe informacje, które mogą być wyświetlane:

- Prędkość
- Przebyta odległość
- Łączny dzienny czas jazdy
- Łączny czas jazdy
- Komunikaty, ostrzeżenia i usterki

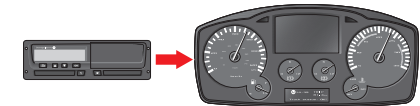

Różne widoki wyświetlacza

Tachograf ma dwa różne standardowe zestawy widoków wyświetlacza, które można łatwo przeglądać za pomocą przycisków strzałek. Zestawy widoków są różne w zależności od dwóch poniższych ustawień.

- **DDS WŁ. (Wspieranie decyzji kierowcy WŁ.).**
- **DDS WYŁ. (Wspieranie decyzji kierowcy WYŁ.).**

Widoki wyświetlacza przy DDS WŁ.

W standardowym zestawie widoków informacje DDS są wyświetlane, a zestaw widoków jest następujący:

- Ekran domyślny.
- Czas pracy*.
- Bieżąca prędkość.
- Pozostały czas jazdy.
- Pozostały czas odpoczynku.
- Prom/Pociąg.**

* O ile odliczanie jest włączone; szczegółowe informacje, patrz: punkty poświęcone DDS.

** O ile tryb jest aktywny; szczegółowe informacje, patrz: punkty poświęcone DDS.

Widok wyświetlacza przy DDS WYŁ.

Informacje DDS mogą być wyłączone; zestaw widoków zawiera wówczas następujące dane:

- Ekran domyślny.
- Kierowca 1.
- Kierowca 2.
- Data i godzina UTC.
- Lokalna data i godzina.
- Bieżąca prędkość.

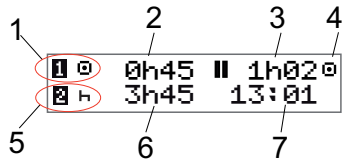
Ekran domyślny

1. Bieżąca czynność kierowcy.
2. Czas jazdy od ostatniej przerwy/odpoczynku, w innym przypadku czas bieżącej czynności.
3. Łączny czas przerwy kierowcy.
4. Tryb operacyjny tachografu (tryb operacyjny aktywuje się automatycznie, gdy nie jest włożona żadna karta lub gdy karta kierowcy jest włożona w tachografie).
5. Czynność drugiego kierowcy.
6. Czas trwania czynności drugiego kierowcy.
7. Czas lokalny.

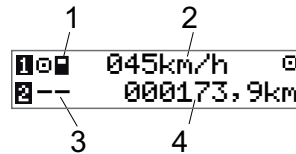
Bieżąca prędkość

1. Typ karty włożonej do tacki 1.
2. Bieżąca prędkość.
3. Typ karty włożonej do tacki 2.
4. Hodometr.

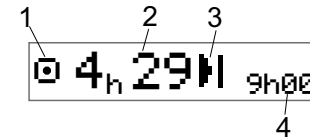
Pozostały czas jazdy

1. Wyświetlany jest widok pozostałego czasu jazdy.
2. Pozostały czas jazdy do następnej czynności.
3. Następna czynność (początek dziennego odpoczynku).
4. Wymagana długość odpoczynku w celu uzyskania większej ilości czasu jazdy.

Pozostały czas odpoczynku

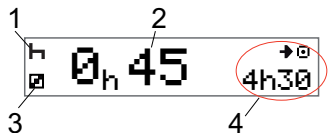

1. Bieżąca czynność kierowcy (odpoczynek).
2. Pozostały czas odpoczynku do czasu uzyskania większej ilości czasu jazdy.
3. Bieżąca czynność drugiego kierowcy (dostępność).
4. Czas jazdy dostępny po tej przerwie/odpoczynku.

Kierowca 1 i Kierowca 2

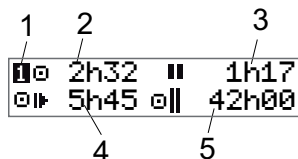

1. Wskazuje, czy wyświetlane są informacje kierowcy, czy drugiego kierowcy.
2. Czas jazdy od ostatniej przerwy.
3. Łączny czas przerw.
4. Dzienny czas jazdy.
5. Łączny czas jazdy w bieżącym i poprzednim tygodniu.

Data i czas UTC

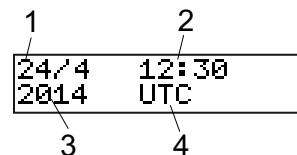

1. Data.
2. Czas UTC.
3. Rok.
4. Wskazuje, że używany jest czas UTC.

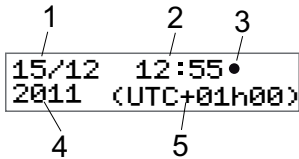
Lokalna data i godzina

1. Data.
2. Czas lokalny.
3. Ikona czasu lokalnego.
4. Rok.
5. Przesunięcie lokalnej strefy czasowej.

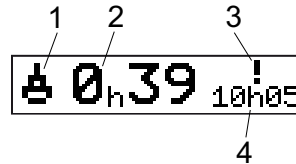
Prom/Pociąg



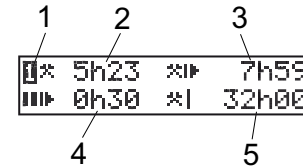

1. Prezentacja trybu Prom/Pociąg.
2. Pozostały czas przerwy (maks. 1 h).
3. Wskazanie konieczności skrócenia czasu przerwy w celu spełnienia wymogu codziennego odpoczynku w okresie 24 h.
4. Pozostały czas codziennego odpoczynku.

Czas pracy

1. Wskazanie wyświetlania informacji o kierowcy.
2. Czas jazdy od ostatniej przerwy.
3. Dzienny czas jazdy.
4. Dzienny czas przerw.
5. Tygodniowy czas jazdy.

Menu





Dostępne są cztery główne menu, służące do konfigurowania ustawień i wybierania opcji. Do nawigowania w menu służą przyciski na tachografie.

 DRUKUJ	Wybór wydruków
 USTAWIENIA	Dostępne ustawienia
 MIEJSCA	Wybór miejsc początkowych/końcowych, ruchu poza zakresem lub promu/pociągu
 INFO	W menu INFO można przełączać między pięcioma różnymi widokami, patrz: rozdział Menu INFO na stronie 27.

Jak przebiega rejestrowanie czynności?

Czynności wykonywane w ciągu dnia przez kierowcę i drugiego kierowcę, są rejestrowane na karcie kierowcy.

Dostępne czynności:

 Prowadzenie pojazdu	Podczas prowadzenia pojazdu.
 Praca	Podczas wykonywania pracy przy zatrzymanym pojeździe, na przykład w trakcie załadunku.
 Dostępny	Bez wykonywania pracy, na przykład przy pełnieniu funkcji drugiego kierowcy.
 Odpoczynek	W trakcie odpoczynku.
 Nieznana czynność	Niezarejestrowany rodzaj czynności.

Czynności rejestrowane ręcznie

Poniżej przedstawiono dwie główne sytuacje, w których należy ręcznie zarejestrować czynności:

- W razie potrzeby zarejestrowania czynności przy braku wprowadzonej karty kierowcy odwołaj się do powyższych instrukcji.
- Gdy pojazd stoi i kierowca chce zmienić bieżącą czynność ustawioną przez tachograf. Na przykład: można zmienić czynność kierowcy z **Pracy** na **Odpoczynek**. Naciskaj przycisk **1** (aby dokonać wyboru dla kierowcy) lub przycisk **2** (aby dokonać wyboru dla drugiego kierowcy), aż wyświetlona zostanie pożądana czynność. **Jazda** jest zawsze wybierana automatycznie i nie można jej zmienić.

Uwaga!

Ze względów bezpieczeństwa ruchu drogowego obsługa tachografu jest możliwa wyłącznie w trakcie postoju.

Przed rozpoczęciem jazdy

W poniższym scenariuszu opisano normalny dzień pracy jednego kierowcy, w którym:

- **Karta kierowcy została wysunięta** na końcu ostatniego dnia roboczego.
- **Kierowca odpoczywał** do czasu ponownego wprowadzenia karty.
- **Karta została wprowadzona** ponownie w chwili rozpoczęcia nowego dnia pracy.

Uwaga!

Karta kierowcy musi zostać wprowadzona do tachografu w celu zidentyfikowania kierowcy. Karta kierowcy jest osobistym dokumentem i nie może być używana przez nikogo innego, poza jej prawowitym właścicielem.

Wkładanie karty

W tym przypadku omawiany jest scenariusz z jednym kierowcą, dlatego używana jest tacka 1. W przypadku drugiego kierowcy musi on wprowadzić kartę na tackę 2.

1. Naciśnij przycisk **1** na tachografie i przytrzymaj go, aż tacka zostanie otwarta.
2. Wsuń kartę tak, aby układ scalony był skierowany do przodu i w górę.
3. Zamknij tackę, ostrożnie ją wciskając.

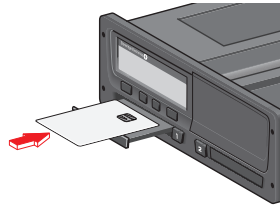

Przez chwilę wyświetlacz będzie pokazywać nazwisko i godzinę ostatniego wyjęcia, a następnie:

**Odpoczynek
aż do teraz?**

4. Naciśnij przycisk **OK**. Na wyświetlaczu pojawi się wskazanie:
Kraj końcowy
5. Wybierz kraj docelowy przejazdu i naciśnij przycisk **OK**. Na wyświetlaczu pojawi się wskazanie:
Kraj rozpoczęcia
6. Wybierz kraj początkowy przejazdu i naciśnij przycisk **OK**. Na

wyświetlaczu pojawi się wskazanie:
Wydrukować wpisy?

7. Zdecyduj, czy wprowadzone dane mają zostać wydrukowane, wybierając opcję **TAK** lub **NIE**, a następnie naciśnij przycisk **OK**.
8. Naciśnij przycisk **OK**, aby potwierdzić.

Na wyświetlaczu pojawi się wskazanie:

**Gotowy
do jazdy**

Teraz jesteś gotowy do jazdy.

Tacka karty zostanie zablokowana:

- Gdy pojazd porusza się.
- Gdy trwa przetwarzanie karty kierowcy przez tachograf
- Jeżeli zostanie przerwane zasilanie tachografu.

Uwaga!

Jeżeli kraj końcowy (kraj docelowy) wybrano po wyjęciu karty, nie jest wymagane jego ponowne rejestrowanie. Tachograf nie wyświetla automatycznie zapytania o miejsce początkowe/końcowe, jeżeli karta

została wyjęta w ciągu ostatnich
9 godzin.

Uwaga!

Jeżeli tachograf nie może odczytać
karty (uwierzytelnienie karty kierowcy),
patrz: rozdział **Komunikaty na
wyświetlaczu** na stronie **59**.

Na koniec dnia

Po zakończeniu dziennej jazdy lub gdy kierowca i drugi kierowca zamieniają się miejscami, kartę często wyjmuje się z tachografu.

Wyjmowanie karty kierowcy

1. Naciśnij przycisk **1** lub **2** na tachografie.

Na wyświetlaczu pojawi się wskazanie:

Kraj końcowy
Portugalia

2. Wybierz kraj końcowy i naciśnij **OK**, aby potwierdzić. Dane zostają zapisane na karcie i następuje otwarcie tacki.
3. Naciśnij lekko kartę kierowcy od spodu przez otwór w tacce albo popchnij krawędź tacki w dół, aż karta kierowcy się wysunie.
4. Zamknij tackę, ostrożnie ją wciskając.

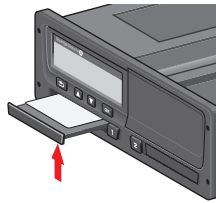

Uwaga!

Wyjęcie karty jest niemożliwe:

- podczas jazdy
- podczas przetwarzania danych na karcie
- (w pojazdach ADR) gdy zapłon jest **WYŁĄCZONY**

Dane przechowywane na karcie

Wszystkie czynności, takie jak praca, jazda i odpoczynek, są rejestrowane na karcie pojazdu oraz w tachografie. Podczas jazdy karta musi znajdować się w tachografie, a w przypadku zmiany pojazdu należy do niego zabrać swoją kartę. Karta pasuje do wszystkich cyfrowych tachografów, niezależnie od ich marki. Dzięki temu na karcie zawsze będą dostępne zaktualizowane dane kierowcy.

Na karcie kierowcy mogą być zapisywane dane do chwili wyczerpania pamięci wewnętrznej, zazwyczaj co najmniej 28 dni. Po upływie tego terminu, najstarsze dane zastępowane są nowymi.

Dwa scenariusze kierowcy

Karta bieżącego kierowcy musi być zawsze umieszczona na tacce **1**, a karta drugiego kierowcy na tacce **2**. Gdy kierowcy zamieniają się miejscami, muszą również zamienić karty, aby czas jazdy był rejestrowany na karcie bieżącego kierowcy.

Miejsca rozpoczęcia i zakończenia

Przy rozpoczęciu i zakończeniu dnia pracy tachograf musi znać miejsce rozpoczęcia i zakończenia podróży.

Miejsca można rejestrować w dowolnym czasie w ciągu dnia (również w trakcie procedury ręcznego wprowadzania). Przy wyjmowaniu karty kierowcy wyświetlane jest pytanie dotyczące wprowadzenia miejsca zakończenia.

Aby zarejestrować miejsca w trakcie dnia pracy, należy wykonać następujące czynności:

1. Naciśnij przycisk **OK**, aby wyświetlić menu.
2. Wybierz:
MIEJSCA
3. Naciśnij przycisk **OK** i przejdź do pozycji:
Miejsce rozpocz
4. Naciśnij przycisk **OK**, aby wybrać miejsce.
5. Naciśnij przycisk **OK**, aby potwierdzić.

6. Aby zarejestrować miejsce docelowe, należy ponownie wykonać tę samą procedurę, ale przejść do pozycji:
Miejsce zakończ
7. Naciśnij przycisk **OK**, aby potwierdzić miejsce docelowe. Miejsca są zarejestrowane.

Podczas wkładania karty

Jeżeli przed wprowadzeniem karty kierowcy zostały wykonane różne czynności, należy je zarejestrować ręcznie. Zakłada się, że czynności są rejestrowane przy następnym wprowadzeniu karty kierowcy. Należy pamiętać, że wszystkie czynności są wprowadzane w czasie lokalnym.

Wpisy wprowadzane ręcznie

W poniższym scenariuszu opisano sytuację, w której wymagane jest zarejestrowanie ręcznych wpisów (z włożoną kartą). Należy pamiętać, że najprawdopodobniej dane wyświetlane na wyświetlaczu będą się różnić.

- **W piątek 18/03 2011 o godzinie 15:23:** Przyjechałeś i wyjąłeś kartę kierowcy.
- **Od 15:23 do 18:00:** Wykonywałeś inną pracę.
- **Od 18:00 przez weekend do 08:00 w poniedziałek 21/03:** Odpoczywałeś.
- **Od 08:00 do 08:40:** Byłeś dostępny.
- **Od 08:40 do 09:37:** Wykonywałeś inną pracę w nieuwzględnionym czasie.

Nieuwzględniony czas to czas, którego nie należy rejestrować na karcie kierowcy, na przykład w trakcie jazdy z użyciem analogowego tachografu.

- **W poniedziałek 21/03 2011 o godzinie 09:37:** Włożyłeś kartę kierowcy.

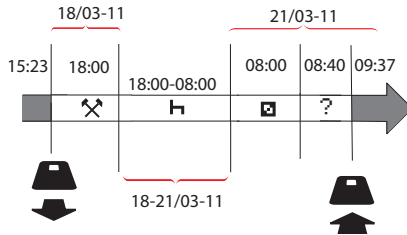

Aby zarejestrować ręczne wpisy zgodnie z powyższym scenariuszem, należy wykonać następujące czynności:

1. Włóż kartę kierowcy. Na wyświetlaczu pojawi się wskazanie:
Odpuścić aż do teraz?
2. Wybierz opcję **NIE** i naciśnij przycisk **OK**. Na wyświetlaczu pojawi się wskazanie:
Wpisać czynności?

3. Naciśnij przycisk **OK**. Na wyświetlaczu pojawi się data i godzina ostatniego wyjęcia karty wraz z następującymi informacjami:
Zakończenie zmiany

Teraz zarejestruj inną pracę, którą wykonywałeś dnia 18/03.

4. Zaznacz symbol .

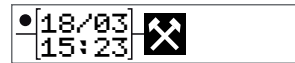

5. Naciśnij przycisk **OK**.



6. Data 18/03 jest prawidłowa, ale 21/03 po prawej stronie należy zmienić na **18/03**. Zmień ją, przewijając z powrotem do **18/03** za pomocą przycisków strzałek.



7. Naciśnij przycisk **OK**, aby potwierdzić.
8. Zmień czas (godzinę) na **18**, przewijając do przodu do **18:37** i naciśnij **OK**.



9. Zmień minuty na **00**, przewijając do przodu do **18:00** i naciśnij **OK**.



10. Naciśnij ponownie przycisk **OK**, aby potwierdzić. Na wyświetlaczu zostanie wyświetlona data i godzina zakończenia innej pracy wraz z następującymi informacjami:
koniec zmiany

Teraz zarejestruj czas, w którym odpoczywałeś.

11. Zaznacz symbol odpoczynku  i naciśnij przycisk **OK**.



12. Naciśnij przycisk **OK**, aby potwierdzić datę (**21/03**), która już jest prawidłowa.
13. Zmień godzinę, przewijając do pozycji **08**, i naciśnij przycisk **OK**.
14. Zmień minuty, przewijając do pozycji **08:00**, i naciśnij **OK**.

15. Ponieważ odpoczynek był dłuższy niż dziewięć godzin, zostaje wyświetlony następujący ekran:

Kraj rozpoczęcia

16. Wybierz kraj rozpoczęcia i naciśnij przycisk **OK**.
17. Naciśnij ponownie przycisk **OK**, aby potwierdzić. Zostaje wyświetlona data i godzina zakończenia odpoczynku wraz z następującymi informacjami:

Rozp. zmianę

Teraz zarejestruj czas, w którym nie byłeś dostępny.

18. Zaznacz dostępny symbol  i naciśnij przycisk **OK**.



19. Naciśnij przycisk **OK**, aby potwierdzić datę (21/03), która już jest prawidłowa.
20. Zmień godzinę, przewijając do pozycji **08**, i naciśnij przycisk **OK**
21. Zmień minuty, przewijając do pozycji **08:40**, i naciśnij **OK**.
22. Naciśnij ponownie przycisk **OK**, aby potwierdzić. Zostaje wyświetlona data i godzina zakończenia okresu

dostępności wraz z następującymi informacjami:

Rozp. zmianę

Teraz zarejestruj pracę z nieuwzględnionym czasem. *Nie zostanie ona zarejestrowana na karcie kierowcy.*

23. Zaznacz symbol  i naciśnij przycisk **OK**.

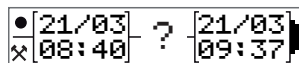

24. Zostaje wyświetlony czas między ostatnią czynnością (czas nieuwzględniony) a godziną włożenia karty (prawidłową). Naciśnij przycisk **OK**, aby potwierdzić.
25. Naciśnij ponownie przycisk **OK**, aby potwierdzić.

Zostal wprowadzony czas pracy, odpoczynku, dostępności i czas nieuwzględniony w okresie, w którym karta nie była włożona. Zostaje wyświetlone zapytanie:

Wydrukować wpisy?

26. Zdecyduj, czy wprowadzone dane mają zostać wydrukowane, wybierając

opcję **TAK** lub **NIE**. Przyjmujemy, że wydruk nie ma zostać wykonany (informacje o wydrukach można znaleźć w rozdziale rozdział **Wydruki** na stronie 34).

27. Naciśnij przycisk **OK**. Wyświetlone zostanie zapytanie:
Potwierdzić wpisy?
28. Naciśnij przycisk **OK**, aby potwierdzić i zapisać wpisy. Na wyświetlaczu jest widoczny komunikat:
Gotowy do jazdy

Zmianowanie ręcznego wpisu

W każdej chwili można cofnąć zmiany i zmienić wpisy dokonane ręcznie, naciskając przycisk **Wstecz**.

Zmian można dokonać najpóźniej przed wybraniem odpowiedzi **TAK** po wyświetleniu pytania:

Potwierdzić wpisy?

1. Wybierz opcję **NIE** i naciśnij przycisk **OK**.
2. Wybierz pozycję:
Zmienić wpis?

- Naciśnij **OK**; ponownie wyświetlony zostanie pierwszy ręczny wpis.
- Przejdź do wpisu, który ma zostać zmieniony. Wprowadź zmiany zgodnie z powyższą procedurą.

Usuwanie wszystkich wpisów

Aby rozpocząć ponownie, należy wykonać poniższe czynności po wyświetleniu następującego zapytania:

Potwierdzić
wpisy?

- Wybierz **NIE** i wybierz:
Usunąć wszystkie
wpisy
- Naciśnij **OK** i zarejestruj nowe wpisy zgodnie z powyższą procedurą.

Uwaga!

Tryb ręczny zostaje zamknięty po rozpoczęciu jazdy lub przy braku wykonania czynności w tachografie przez 1 lub 20 minut, w zależności od ustawień.

Wybór czynności

Gdy pojazd jest zatrzymany, kierowca i drugi kierowca mogą ręcznie wybrać następujące rodzaje czynności.

 Praca

 Odpoczynek

 Dostępny



- Przy karcie nadal wprowadzonej do tachografu, naciśnij krótko przycisk (1/2). Kierowca musi naciśnąć przycisk (1), drugi kierowca musi naciśnąć przycisk (2).
- Naciśnij przycisk ponownie, aby wyświetlić prawidłowy symbol.
- Zaczekaj, aż tachograf powróci do wybranego widoku (wybranego wcześniej).

Dyrektywa ws. organizacji czasu pracy (WTD)

Niniejsza wersja cyfrowego tachografu firmy Stoneridge spełnia wymagania dyrektywy 2002/15/WE ws. organizacji czasu pracy.

DDS w scenariuszach kierowcy

W obliczeniach DDS uwzględnia zarówno postanowienia dyrektywy ws. organizacji

czasu pracy, jak i parametry trybu Prom/Pociąg.

DDS jest opisane w scenariuszu jazdy, obejmującym następujące komponenty:

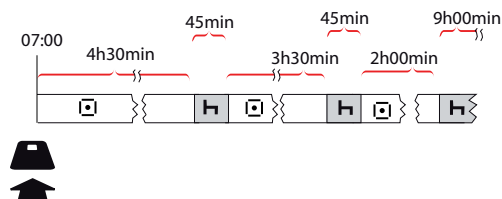

Główna część tego scenariusza została opisana poniżej razem z widokiem pozostałego czasu jazdy.

Rozpoczęcie jazdy z DDS

Przyjmijmy, że kurs rozpoczyna się rano, np. o godzinie 7:00. Według poniższej ilustracji w tym samym czasie wprowadzono kartę i rozpoczęto jazdę (A).

Zgodnie z aktualnymi przepisami można jechać nieprzerwanie przez 4 godziny i 30 minut, a następnie należy przeprowadzić 45-minutową przerwę (lub

15 + 30 minut). Koniec łącznego czasu jazdy jest oznaczony symbolem w pozycji (B).

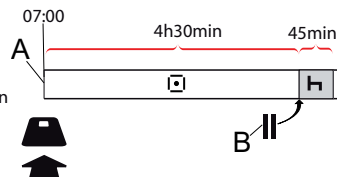

Pozostały czas jazdy

DDS śledzi czas jazdy i wskazuje pozostały czas jazdy.

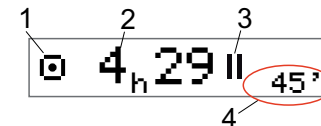

1. Ikona wskazuje, że jest to widok pozostałego czasu jazdy.
2. Można jechać nieprzerwanie przez 4 godziny i 29 minut, po czym należy zrobić przerwę.
3. Następną wymaganą czynnością będzie przerwa.
4. Następną obowiązkowa przerwa musi trwać co najmniej 45 minut.

Ostrzeżenie i ostrzeżenie wstępne

Gdy pozostanie 15 minut czasu jazdy, tachograf wygeneruje ostrzeżenie wstępne. Ostrzeżenie jest wyświetlane, gdy należy przerwać jazdę.

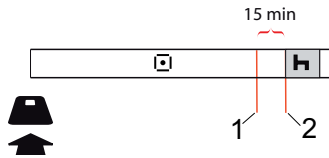

1. Ostrzeżenie wstępne — jest wyświetlane 15 minut przed upływem dozwolonego czasu jazdy.
2. Ostrzeżenie — jest wyświetlane po upływie dozwolonego czasu jazdy.

Odpoczynek

Podobnie do widoku pozostałego czasu jazdy, DDS zawierają informację o pozostałym czasie odpoczynku.

45min



To jest pierwsza przerwa po upływie 4,5 godziny jazdy.

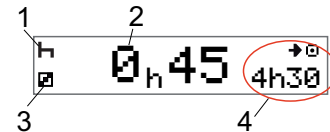

1. Kierowca odpoczywa.
2. Pozostały czas odpoczynku wynosi 45 minut.
3. Dostępność to czynność wybrana dla drugiego kierowcy.
4. Po zakończeniu odpoczynku można jechać przez 4 godziny i 30 minut.

Na koniec dnia

Na koniec dnia następną czynność zmieniła się na codzienny odpoczynek.



Po upływie dnia obejmującego następujące pozycje: 4,5 godziny jazdy, 45 minut przerwy, 3,5 godziny jazdy, 45 minut przerwy i na koniec jazda przez 1 godzinę i 28 minut, na wyświetlaczu pojawi się następujące wskazanie.

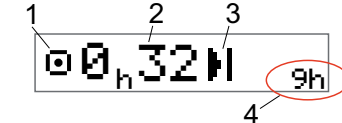

1. Ikona wskazuje, że jest to widok pozostałego czasu jazdy.
2. Można jechać przez 32 minuty, a po upływie tego czasu należy udać się na odpoczynek.
3. Ikona pokazująca, że następną wymagana czynność to dzienny odpoczynek.
4. Wskazanie wymogu 9-godzinnego odpoczynku.

Tygodniowe ograniczenie czasu jazdy

W przypadku zbliżenia się do tygodniowego ograniczenia czasu jazdy widok jest następujący:

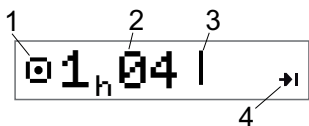

1. Ikona wskazuje, że jest to widok pozostałego czasu jazdy.
2. Pozostały czas jazdy w tym tygodniu.
3. Ikona wskazująca konieczność odbycia tygodniowego odpoczynku.
4. Ikona wskazująca konieczność zaczekania do następnego tygodnia w celu uzyskania większej ilości czasu jazdy. Należy zaczekać na następny tydzień UTC.

Ograniczenie czasu w kalendarzu

W widoku pozostałego czasu jazdy, gdy kolejną wymaganą czynnością jest tygodniowy odpoczynek, będzie wyświetlany następujący ekran:

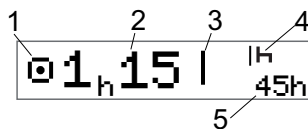

1. Ikona wskazuje, że jest to widok pozostałego czasu jazdy.
2. Pozostały czas jazdy w tym tygodniu.
3. Ikona wskazująca wymóg tygodniowego odpoczynku w celu uzyskania większej ilości czasu jazdy.
4. Ikona wskazująca, że po upływie czasu jazdy należy natychmiast rozpocząć tygodniowy odpoczynek.
5. Wskazanie czasu odpoczynku (45 godzin).

Scenariusz Prom/Pociąg

W przypadku połączenia regularnego, codziennego odpoczynku z podróżą promem lub pociągiem można przerwać odpoczynek dwukrotnie: w celu wjechania na prom lub pociąg i zjechania z niego. Prawidłowe przeliczenie czasu codziennego odpoczynku przez DDS wymaga aktywowania specjalnego stanu Prom/Pociąg tuż przed przystąpieniem do wjazdu na prom lub pociąg oraz zjechania z niego, w sposób przedstawiony na poniższym rysunku.

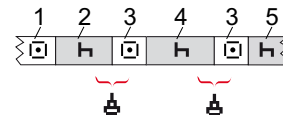

1. Dojazd do promu/pociągu.
2. Odpoczynek podczas oczekiwania na terminalu promowym/kolejowym.
3. Jazda związana z wjazdem na prom/pociąg lub zjechaniem z niego.
4. Odpoczynek podczas podróży promem/pociągiem.
5. Dalszy odpoczynek po zakończeniu podróży promem/pociągiem.

Łączny czas przerw w odpoczynku na jazdę (3 i 3) nie może przekraczać 60 minut.

Aktywuj stan Prom/Pociąg.

Aby aktywować stan Prom/Pociąg (w kolejce do promu/pociągu lub na pokładzie):

1. Naciśnij przycisk **OK**, aby wyświetlić menu.
2. Wybierz:
MIEJSCA
3. Naciśnij przycisk **OK**, aby wybrać:
PROM/POCIĄG
4. Naciśnij przycisk **OK**, aby potwierdzić. Czynność Prom/Pociąg jest aktywna.

Widok Prom/Pociąg (patrz: rozdział **Prom/Pociąg** na stronie 13) zostaje wyświetlony automatycznie w następstwie wykrycia prawidłowych warunków „przerwania codziennego odpoczynku w związku z podróżą promem/pociągiem”.

Uwaga!

Pamiętaj, że po wjechaniu na prom lub pociąg należy zmienić czynność.

Więcej informacji na ten temat, patrz: rozdział **Dane i specyfikacje** na stronie 86.

Jazda poza zakresem

Niektóre warunki jazdy nie wymagają rejestrowania czasu w tachografie, na przykład jazda na terytorium krajów, w których nie obowiązuje taki wymóg prawny. Ten tryb jazdy określa się jako „poza zakresem”.

Szczegółowe informacje na ten temat można znaleźć w przepisach krajowych i w przepisach UE dot. używania tachografów 561/2006.

Aby aktywować lub dezaktywować tryb jazdy poza zakresem:

1. Naciśnij przycisk **OK**, aby wyświetlić menu.
2. Wybierz:
MIEJSCA
3. Naciśnij przycisk **OK**, aby wybrać:
Poza zakresem
4. Naciśnij przycisk **OK**.

- Po włączeniu trybu poza zakresem wyświetlany ekran domyślny:

POZA

Tryb jazdy poza zakresem jest aktywny.

- Przy wyłączaniu trybu jazdy poza zakresem zostaje wyświetlony następujący ekran:

**Koniec poza
zakresem?**

5. Naciśnij przycisk **OK**, aby potwierdzić. Tryb jazdy poza zakresem jest nieaktywny.

Więcej informacji na temat pozostałego czasu jazdy

Widok pozostałego czasu jazdy może zawierać różne informacje podczas danego scenariusza jazdy.



Poniższy piktogram może być wyświetlany na pozycji (1) i mieć następujące znaczenie:

- | | | |
|----|---|---|
| ■ | Czas na przerwę | 45 lub 15 + 30 min |
| ■ | Czas na codzienny odpoczynek | 11 lub 9 godzin |
| I | Czas na cotygodniowy odpoczynek lub osiągnięty tygodniowe ograniczenie czasu jazdy. | 45 lub 24 godziny albo zaczekać na następny tydzień |
| II | Osiągnięto 2-tygodniowe ograniczenie czasu jazdy | Zaczekać na następny tydzień |

Jeżeli wyświetlany jest piktogram (2), ma on następujące znaczenie:

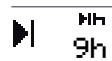

Codzienny odpoczynek musi się zacząć natychmiast po osiągnięciu wartości zero przez pozostały czas.

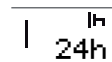

Cotygodniowy odpoczynek musi się zacząć natychmiast po osiągnięciu wartości zero przez pozostały czas.



Kolejna przerwa lub odpoczynek zależy od czasu pracy.

Obliczenia i ograniczenia DDS

Szczegółowy opis obliczeń i ograniczeń DDS zawarto w Części referencyjnej. Patrz: rozdział **Dane i specyfikacje** na stronie 86.

Okres dostępności (POA)

W obliczeniach DDS

W trybie DDS okresy dostępności (POA) mogą być uwzględniane jako przerwy (TAK) lub nie (NIE).

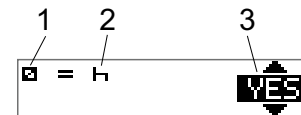

1. Piktogram dostępności.
2. Piktogram przerwy.
3. Ustawienie można przełączać między TAK (POA przeliczane jako przerwy) i NIE (POA *nieprzeliczone* jako przerwy).

W obliczeniach WTD

Ze względu na różnice w ustawodawstwie w obrębie Unii Europejskiej okresy dostępności mogą być przeliczane jako *przerwy* lub jako *praca*.

W trybie WTD okresy dostępności (POA) mogą być uwzględniane jako praca (TAK) lub nie (NIE).

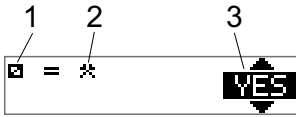

1. Piktogram dostępności.
2. Piktogram pracy.
3. Ustawienie można przełączać między TAK (POA przeliczane jako praca) i NIE (POA *nieprzeliczone* jako praca).

Menu INFO

Po wybraniu menu Info wyświetlane są następujące informacje:

- Łączny czas jazdy kierowcy 1.
- Łączny czas jazdy kierowcy 2.
- Lokalna data i godzina.
- Data i godzina UTC.
- Numer identyfikacyjny oprogramowania i wersji SE 5000.
- Blokada przedsiębiorstwa włączona.
- Czasu pozostały do pobrania danych i kalibracji.
- Czas w kalendarzu pozostały do odpoczynku.

Uwaga!

Menu Info jest dostępne wyłącznie podczas postoju pojazdu.

Dostęp do MENU INFO

Dostęp do menu INFO można uzyskać w niżej opisany sposób:

1. Naciśnij przycisk **OK**, aby wyświetlić menu.
2. Wybierz:
INFO
3. Naciśnij przycisk **OK**.

Teraz można przechodzić między różnymi widokami za pomocą przycisków strzałek.

Czas w kalendarzu pozostały do odpoczynku

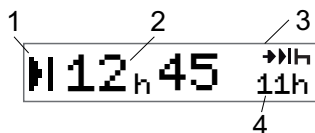

1. Ikona czasu w kalendarzu pozostałego do odpoczynku.
2. Czas pozostały do odpoczynku w kalendarzu musi zostać rozpoczęty.
3. Ikona wskazująca, że następny odpoczynek musi być odpoczynkiem dziennym.
4. Wskazuje wymaganą długość odpoczynku (w tym przypadku 11 godzin).

Łączny czas jazdy kierowcy 1/2

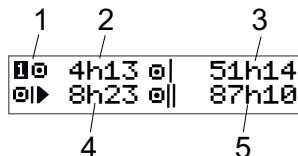

1. Kierowca 1 (ekran podobny do wskazania dla kierowcy 2).
2. Czas ciągłej jazdy.
3. Łączny tygodniowy czas jazdy.
4. Łączny dzienny czas jazdy.
5. Łączny 2-tygodniowy czas jazdy.

Czasu do pobrania i kalibracji

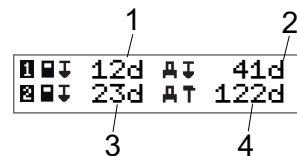

1. Liczba dni, które pozostały do czasu pobrania danych z karty kierowcy 1.
2. Liczba dni pozostałych do pobrania danych tachografu.
3. Liczba dni, które pozostały do czasu pobrania danych z karty kierowcy 2.
4. Liczba dni pozostałych do skalibrowania tachografu.

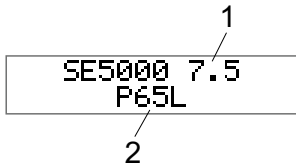
Wersja

1. Wersja SE5000.
2. Numer identyfikacyjny oprogramowania.

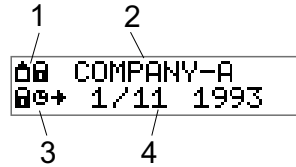
Blokada przeds. włączona

1. Piktogramy blokad przedsiębiorstwa.
2. Nazwa przedsiębiorstwa z aktywną blokadą.
3. Piktogram wskazujący czas włączenia blokady.
4. Data zablokowania danych przedsiębiorstwa.

Ustawienia kierowcy

Kierowca może skonfigurować następujące ustawienia:

- Zmiana języka
- Włączanie/wyłączanie prezentacji DDS
- Włączanie/wyłączanie ostrzeżeń DDS
- Zmiana godziny
- Zmiana czasu lokalnego
- Czas letni
- Odwrócenie kolorów na wyświetlaczu
- Wyświetlanie numeru rejestracyjnego pojazdu (VRN)
- Włączanie/wyłączanie prezentacji WTD

Zmiana języka

Domyślnie w tachografie i na wydrukach używany jest język karty kierowcy, ale można go zmienić.

Po zmianie nowy język zostanie zapisany wyłącznie w tachografie, nie na karcie kierowcy.

1. Naciśnij przycisk **OK**, aby wyświetlić menu.
2. Wybierz:
USTAWIENIA
3. Naciśnij przycisk **OK**, aby wybrać:
Język
4. Naciśnij przycisk **OK** i wybierz pożądany język.
5. Naciśnij przycisk **OK**, aby potwierdzić. Język został zmieniony.

Prezentacja DDS WŁ./WYŁ.

Domyślnie funkcja DDS (Wspieranie decyzji kierowcy) jest włączona, ale można ją wyłączyć — oznacza to, że wyłączona zostaje nie tylko prezentacja, lecz także wszystkie ostrzeżenia powiązane z DDS.

1. Naciśnij przycisk **OK**, aby wyświetlić menu.
2. Wybierz:
USTAWIENIA
3. Naciśnij przycisk **OK**, aby wybrać:
Ustawienia DDS
4. Naciśnij przycisk **OK**, aby wybrać:
Uaktywnij DDS
5. Wybierz pozycję **WYŁ.**, aby wyłączyć prezentację DDS.
6. Naciśnij przycisk **OK**, aby potwierdzić. Prezentacja DDS jest teraz wyłączona.

Ostrzeżenia DDS WŁ./WYŁ.

Domyślnie ostrzeżenia DDS (Wspieranie decyzji kierowcy) są włączone, ale można je wyłączyć.

1. Naciśnij przycisk **OK**, aby wyświetlić menu.
2. Wybierz:
USTAWIENIA
3. Naciśnij przycisk **OK**, aby wybrać:
Ustawienia DDS
4. Naciśnij przycisk **OK**, aby wybrać:
Ostrzeżenia DDS
5. Wybierz pozycję **WYŁ.**, aby wyłączyć ostrzeżenia DDS.
6. Naciśnij przycisk **OK**, aby potwierdzić. Ostrzeżenia DDS są teraz wyłączone.

Zmiana godziny

Wszystkie czynności tachografu są rejestrowane w czasie UTC (obowiązujący czas światowy), zbliżonym do czasu GMT (czas uniwersalny Greenwich). Czas nie zmienia się automatycznie na letni/zimowy (czas letni/normalny).

Czas UTC można zmieniać o jedną minutę w tygodniu (plus lub minus), co może być szczególnie istotne w przypadku zmiany pojazdów.

Jeżeli czas w tachografie uległ odchyleniu o więcej niż 20 minut, należy go poddać kalibracji w warsztacie obsługi tachografów cyfrowych.

1. Naciśnij przycisk **OK**, aby wyświetlić menu.
2. Wybierz:
USTAWIENIA
3. Naciśnij przycisk **OK**, aby wybrać:
Czas UTC
4. Naciśnij przycisk **OK**.
5. Zmień godzinę, używając przycisków ze strzałką.
6. Naciśnij przycisk **OK**, aby potwierdzić. Czas został zmieniony.

Zmiana czasu lokalnego

Czas lokalny to bieżący czas w określonym kraju. Czas lokalny jest wyświetlany tylko jako informacja na wyświetlaczu i na niektórych wydrukach. Czas lokalny ustawia się ręcznie i można go regulować w odstępach co 30 minut.

1. Naciśnij przycisk **OK**, aby wyświetlić menu.
2. Wybierz:
USTAWIENIA
3. Naciśnij przycisk **OK**, aby wybrać:
Czas lokalny
4. Naciśnij przycisk **OK**.
5. Zmień godzinę, używając przycisków ze strzałką.
6. Naciśnij przycisk **OK**, aby potwierdzić. Lokalny czas został zmieniony.

Czas letni

W krajach Unii Europejskiej w ostatnią niedzielę marca i października tachograf wyświetla przypomnienie o konieczności zmiany czasu lokalnego zgodnie z obowiązującym czasem letnim (lokalny czas letni/zimowy).

1. Jeżeli wymagane jest zmodyfikowanie ustawień, na wyświetlaczu wyświetlane jest pytanie:
Nowy czas?
2. Naciśnij przycisk **OK**, aby potwierdzić. Lokalny czas został zmieniony.

Odwroćenie kolorów na wyświetlaczu

Istnieją dwa tryby pracy wyświetlacza: ciemne tło z jasnym tekstem lub jasne tło z ciemnym tekstem.

1. Naciśnij przycisk **OK**, aby wyświetlić menu.
2. Wybierz:

USTAWIENIA

3. Naciśnij przycisk **OK**, aby wybrać:
Odwrotne wyświetlanie
4. Naciśnij przycisk **OK**, aby potwierdzić. Kolory na wyświetlaczu są odwrócone.

Aby wyłączyć odwrócenie wyświetlanych kolorów, wykonaj tę samą procedurę, ale wybierz opcję **NIE** w kroku 3.

Wyświetlanie numeru rejestracyjnego pojazdu

Numer rejestracyjny pojazdu (VRN) może zostać wyświetlony przez kierowcę, ale wymagana jest do tego karta przedsiębiorstwa, patrz: rozdział **Ustawianie numeru rejestracyjnego pojazdu (VRN)** na stronie 48.

1. Naciśnij przycisk **OK**, aby wyświetlić menu.
2. Wybierz:

USTAWIENIA

3. Naciśnij przycisk **OK**, aby wybrać:
Numer rej.
4. Naciśnij przycisk **OK**, aby potwierdzić. Zostanie wyświetlony numer rejestracyjny pojazdu.

Tryb oszczędzania energii

Gdy stacyjka jest nieaktywna tachograf przełącza się w tryb oszczędzania energii po upływie dziesięciu minut od wykonania ostatniej czynności. W trybie oszczędzania energii wyświetlacz jest wyłączony.

Wyświetlacz włącza się ponownie w następujących sytuacjach:

- Jednokrotne naciśnięcie dowolnego przycisku.
- Włączenie klucza zapłonu.
- Rozpoczęcie holowania pojazdu.

Dbłość o tachograf

Aby zapewnić długotrwałą i bezproblemową eksploatację tachografu, należy przestrzegać następujących zaleceń:

- Tacki należy trzymać przez cały czas zamknięte, otwierając je tylko w celu włożenia lub wyjęcia karty.
- Nie umieszczać żadnych obiektów na tackach, gdy są one otworzone, w przeciwnym razie może dojść do ich uszkodzenia.
- Utrzymywać tachograf w czystości.
- Zabrudzony tachograf czyścić zwilżoną, miękką szmatką.

Dbłość o karty

Karty należy obsługiwać ostrożnie i z uwzględnieniem następujących zaleceń:

- Nie rozciągać ani nie zginać karty.
- Dopilnować, aby styki karty były wolne do zabrudzeń i pyłu.
- W razie potrzeby oczyścić miękką zwilżoną szmatką.
- Chronić ją przed uszkodzeniami.

Uszkodzona, zagubiona lub ukradzioną karta

Jeżeli karta została uszkodzona, zagubiona lub ukradzioną, jej właściciel musi złożyć wniosek o wydanie karty zamiennej od odpowiednich organów kraju, w którym została ona wydana.

Jeżeli karta została ukradzioną lub jej właściciel podejrzewa, że ma do niej dostęp nieupoważniona osoba, musi zgłosić to lokalnej policji i uzyskać numer raportu policyjnego.

Nie zezwala się na prowadzenie pojazdu wyposażonego w tachograf cyfrowy

kierowcy, które nie posiada ważnej karty kierowcy.

Wydruki

Informacje zapisane w tachografie i na kartach kierowców można przeglądać, drukując je na papierze lub wyświetlając je na wyświetlaczu. Dostępne są różne formy prezentacji, które opisano w rozdziale rozdział **Przykłady wydruków** na stronie 72

Drukowanie danych na papierze

1. Naciśnij przycisk **OK**, aby wyświetlić menu.
2. Wybierz:
DRUKUJ
3. Naciśnij przycisk **OK**.
4. Wybierz rodzaj wydruku i naciśnij **OK**.
5. Niektóre rodzaje wydruków wymagają określenia karty kierowcy i daty. W tym przypadku na wyświetlaczu pojawia się:
Wybierz kartę 1 lub 2

- Wybierz opcję **1**, aby wykonać wydruk dla bieżącej karty kierowcy, lub **2**, aby wykonać wydruk dla karty drugiego

kierowcy. Na wyświetlaczu pojawi się wskazanie:

**Wybierz datę 09/11
2011**

- Wybierz pożądaną datę za pomocą przycisków strzałek i naciśnij **OK**.
6. Wybierz:
drukarka
 7. Naciśnij przycisk **OK**. Na wyświetlaczu pojawi się wskazanie:
**Drukarka
zajęta**
 8. Zaczekaj, aż komunikat zniknie, a następnie pociągnij wydruk ku górze i oderwij go. (Aby anulować proces, naciśnij i przytrzymaj przycisk **↵**).

Uwaga!

Aby zapobiec zacięciu papieru należy się upewnić, że szczelina w kasie papieru nie jest zablokowana.

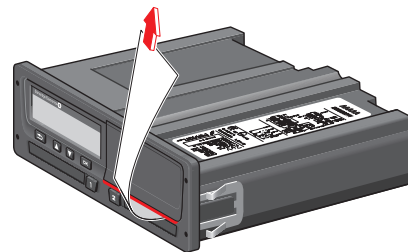

Wyświetlanie danych na wyświetlaczu

1. Naciśnij przycisk **OK**, aby wyświetlić menu.
 2. Wybierz:
DRUKUJ
 3. Naciśnij przycisk **OK**.
 4. Wybierz rodzaj wydruku i naciśnij **OK**.
 5. Niektóre rodzaje wydruków wymagają określenia karty kierowcy i daty. W tym przypadku na wyświetlaczu pojawia się:
Wybierz kartę 1 lub 2
- Wybierz opcję **1**, aby wykonać wydruk dla bieżącej karty kierowcy, lub **2**, aby wykonać wydruk dla karty drugiego kierowcy. Na wyświetlaczu pojawi się wskazanie:
Wybierz datę
6. Wybierz:
DDS
 7. Naciśnij przycisk **OK**. Przewiń dane za pomocą przycisków strzałek,

a następnie naciśnij przycisk **OK**, aby powrócić.

Zmiana rolki papieru

Uwaga!

Aby zapobiec wadliwemu działaniu, używać wyłącznie papieru do drukarek zatwierzonego przez firmę Stoneridge.

1. Naciśnij górną krawędź przedniego panelu. Panel się otwiera.



2. Przytrzymaj dolną krawędź panelu i ostrożnie wyjmij kasetę.

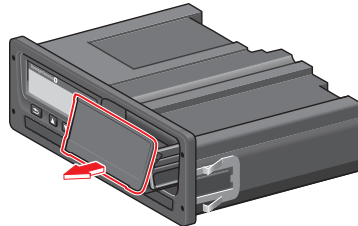

3. Wsuń papier wokół tylnej części kasety papieru i do przodu, przekraczając dolną krawędź panelu.

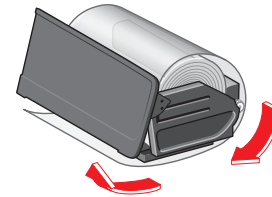

4. Włóż papier do drukarki.
5. Wsuń kasetę papieru do tachografu i naciśnij dolną część panelu, aby go zamknąć.

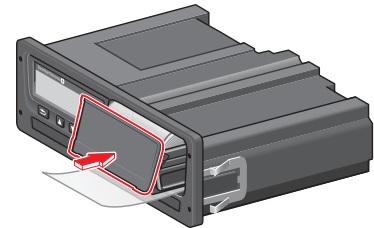

6. Pociągnij papier do góry i go oderwij.

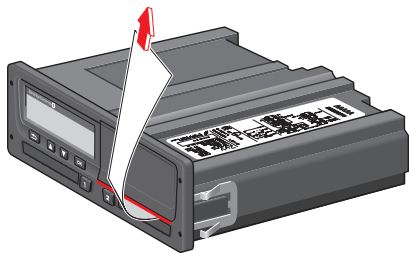

Część dla firmy

Część dla firmy zawiera informacje przeznaczone w szczególności dla posiadaczy pojazdów i przewoźników, którzy mają określone zobowiązania opisane w następujących, głównych rozdziałach:

- **Inspekcja przedsiębiorstwa** — Przedsiębiorstwo ma obowiązek wykonywania przeglądów tachografu i prowadzenia odpowiednich rejestrów.
- **Inspekcja warsztatowa** — Przedsiębiorstwo musi zarządzić inspekcję warsztatową tachografu i przechowywać odpowiednie rejestry z tej inspekcji.
- **Zablokowanie/odblokowanie danych** — Przedsiębiorstwo może zablokować dane, aby uniemożliwić dostęp do nich nieupoważnionym osobom. W tej części opisano procedurę blokowania oraz funkcję resetowania (odblokowania).
- **Pobieranie danych** — Przedsiębiorstwo jest zobowiązane do pobierania danych tachografu
- **Karta przedsiębiorstwa** — Zawiera informacje o karcie przedsiębiorstwa.
- **Ustawienia przedsiębiorstwa** — Dla pracowników przedsiębiorstwa dostępnych jest kilka ustawień opisanych w tej części.

Uwaga!

Przedsiębiorstwo musi dopilnować, żeby wszystkie pojazdy o masie całkowitej przekraczającej 3,5 tony były wyposażone w cyfrowe systemy tachografu zgodne z wymaganiami rozporządzeń UE i przepisów krajowych. Karta

przedsiębiorstwa jest osobistym dokumentem i nie może być używana przez nikogo, poza prawowitym właścicielem.

Inspekcja warsztatowa

Co dwa lata instalacja tachografu wymaga inspekcji warsztatowej. Obowiązkiem przedsiębiorstwa jest zarządzanie tej inspekcji i sporządzenie odpowiednich rejestrów (w warsztacie specjalizującym się w serwisowaniu cyfrowych tachografów).

Tabliczka instalacyjna, zamocowana w pobliżu tachografu, zawiera datę przeprowadzonej inspekcji.

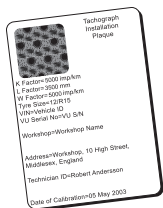

Uwaga!

W trakcie inspekcji tabliczka instalacyjna musi być ważna i nieuszkodzona.

Zadbać o to, aby informacje w zawarte świadectwie badania tachografu po okresowym przeglądzie w warsztacie były dokładne.

Przedsiębiorstwo musi zarejestrować następujące dane:

- Certyfikaty badań z warsztatu.
- Świadectwa niemożności pobrania, patrz: rozdział **Cel pobierania** na stronie **43**.

Dane muszą być dostępne na wypadek dochodzenia lub audytu władz egzekwujących.

Zablokowanie/odblokowanie danych

Właściciel przedsiębiorstwa może zablokować dane tachografu, aby uniemożliwić dostęp do nich nieupoważnionym osobom.

Zaleca się zablokowanie danych przed rozpoczęciem użytkowania tachografu. Zablokowanie danych w późniejszym czasie sprawi, że wszystkie dane do chwili tej operacji będą odblokowane i dostępne.

Sprzedaż pojazdu

W przypadku sprzedaży pojazdu procedurę odblokowania danych należy przeprowadzić przed przekazaniem pojazdu nowemu właścicielowi. W przeciwnym razie występuje ryzyko wymieszania zapisywanych danych.

W momencie włożenia karty przedsiębiorstwa

W momencie włożenia karty przedsiębiorstwa SE5000 automatycznie pyta, czy włączona ma zostać blokada przedsiębiorstwa.

Włączenie
blokady przeds.

Jeżeli na włożonej karcie jest aktywna blokada, pytanie nie zostaje zadane.

1. Wybierz opcję **TAK** i naciśnij przycisk **OK**.

Na chwilę pojawi się następujący ekran:

Blokowanie
zakończone

Stan włączenia lub wyłączenia blokady można wyświetlić w dowolnym momencie, z poziomu menu INFO, patrz: rozdział **Dostęp do MENU INFO** na stronie 27.

Nadal ustawiona jest wyłączność danych innego przedsiębiorstwa

W przypadku ustawiania wyłączności danych przy wciąż istniejących zablokowanych danych innego przedsiębiorstwa, tachograf automatycznie wykona odblokowanie danych poprzedniego przedsiębiorstwa. Żadne dane odnośnie przedsiębiorstw nie zostaną utracone.

Zablokowanie danych

Jeżeli dane przedsiębiorstwa nie są zablokowane, po włożeniu karty przedsiębiorstwa wyświetlone zostaje menu blokowania. Blokady można włączyć w każdej chwili.

1. Nacisnąć przycisk **OK**, aby wyświetlić menu tachografu.
2. Wybierz:

BLOK PRZEDS

3. Naciśnij przycisk **OK**.

Na wyświetlaczu pojawi się wskazanie:

**Włączenie
blokady przeds.**

5. Wybierz opcję **TAK** i naciśnij przycisk **OK**.

Na chwilę pojawi się następujący ekran:

**Blokowanie
zakończone**

Jeżeli ostatnie zniesienie wyłączności danych zostało dokonane przez obecne przedsiębiorstwo, to zniesienie to zostanie anulowane, a ustawienie wyłączności danych bieżącego przedsiębiorstwa zostanie przedłużone do dnia i czasu poprzedniego zablokowania danych na wyłączność.

Uwaga!

Tachograf obsługuje maksymalnie 255 blokad danych przedsiębiorstw. Po osiągnięciu tej liczby najstarsza blokada przedsiębiorstwa zostaje usunięta.

Odblokowanie danych

Odblokowanie danych należy przeprowadzić przed przekazaniem tachografu innej firmie lub jeśli występuje ryzyko zarejestrowania danych innej firmy przez tachograf. Jeżeli zapomni się o wykonaniu procedury odblokowania danych, dane te nie zostaną odblokowane aż do momentu przeprowadzenia wprowadzenia blokady wyłączności danych przez następne przedsiębiorstwo.

1. Włóż kartę przedsiębiorstwa do tacy 1 lub 2. Tachograf automatycznie wprowadzi pracę w trybie przedsiębiorstwa.

Jeżeli włożono dwie karty przedsiębiorstwa, ostatnia włożona karta zostanie wysunięta.

2. Nacisnąć przycisk **OK**, aby wyświetlić menu tachografu.

3. Wybierz:

BLOK PRZEDS.

4. Naciśnij przycisk **OK**.
5. Wybierz opcję **TAK** i naciśnij przycisk **OK**.

Na wyświetlaczu pojawi się wskazanie:

**Wyłączenie
blokady przeds.**

6. Wybierz opcję **TAK** i naciśnij przycisk **OK**, aby włączyć blokadę.

Na chwilę pojawi się następujący ekran:

**Odblokowywanie
zakończone**

Cel pobierania

Ilość miejsca dostępnego na kartach i w tachografie jest ograniczona, dlatego po zapelnieniu pamięci dostępne dane są zastępowane nowymi, co powoduje ich bezpowrotną utratę.

Aby temu zapobiec i zabezpieczyć kartę oraz dane tachografu, wymagane jest pobieranie informacji z odpowiednią częstotliwością. Oznacza to przesłanie danych z karty/tachografu na nośnik danych poza pojazd.

Należy regularnie pobierać dane. Uwaga: pobieranie nie powoduje uszkodzenia danych. Dane zostaną usunięte (uszkodzone) wyłącznie w przypadku zastąpienia ich nowymi danymi lub na skutek wypadku.

Uwaga!

W celu uzyskania dokładniejszych informacji, należy skonsultować się odpowiednimi władzami.

Wyposażenie

Dane zapisane w tachografie lub na wprowadzonej karcie kierowcy można pobrać, podłączając do niego wyposażenie do pobierania. Aby uzyskać najlepsze wyniki, firma Stoneridge Electronics zaleca urządzenie OPTAC. Można również stosować inne urządzenia do pobierania, obsługujące protokół ustanowiony w dokumencie ustawodawczym 1360/2002, załącznik 7.

Jest również możliwe zdalne pobieranie danych, ale zostało ono opisane w innym miejscu.

Wiele rodzajów urządzeń może pobierać dane z kart bezpośrednio przez wprowadzenie ich do odpowiednich gniazd tych urządzeń.

Urządzenie użyte do pobrania generuje cyfrową sygnaturę, która jest przechowywana razem z pobranymi danymi.

Procedura pobierania

Uwaga!

Gdy w gnieździe 1 znajduje się karta kierowcy, włożyć kartę przedsiębiorstwa do gniazda 2, aby przeprowadzić pobieranie.

1. Wyjąć kasetę drukarki.
2. Podłączyć wyposażenie do pobierania do tachografu poprzez 6-drogowe przednie złącze do pobierania.

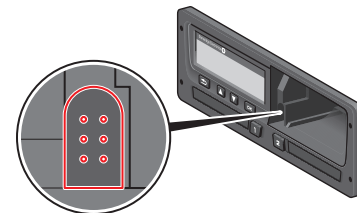

3. Rozpocząć pobieranie danych zgodnie z instrukcją na urządzeniu do pobierania danych.

Na tachografie pojawi się wskazanie:

Zajętość pobierania

Gdy pobieranie będzie ukończony, zostanie wyświetlony następujący komunikat:

Pobr. Danych
zakończony

W przypadku niepowodzenia procesu pobierania wyświetlacz tachografu pokaże następujące ostrzeżenie:

Pobieranie nieudane

Patrz: rozdział **Komunikaty na wyświetlaczu** na stronie 59

Prowadzenie rejestrów

Wszystkie pobrane dane przechowywać w bezpieczny sposób. Zapobiegnieć to nieupoważnionemu dostępowi do danych.

Dane muszą być dostępne na wypadek dochodzenia lub audytu władz egzekwujących.

Świadectwo niemożności pobrania danych

Jeżeli pobranie danych z uszkodzonego tachografu nie jest możliwe, warsztat wystawia świadectwo niemożności pobrania danych.

Takie świadectwo otrzymane z warsztatu należy przechowywać w bezpieczny sposób. Świadectwo musi być dostępne dla odpowiednich władz w trakcie dochodzenia lub audytu.

Dobrym zwyczajem jest przechowywanie rejestru świadectw niemożności pobrania danych wydanych przez warsztat obsługi tachografów cyfrowych.

Uwaga!

Jeżeli warsztat otrzyma pisemne żądanie od władz egzekwujących, to kopia zapisanych pobranych danych może zostać przekazana tym władzom dla celów dochodzeniowych bez zezwolenia właściciela danych.

Pobieranie z użyciem karty kontroli

Władze egzekwujące mogą za pomocą karty kontroli pobierać dane dla celów dochodzeniowych.

Karta przedsiębiorstwa

Karty przedsiębiorstw są wydawane przez odpowiednie władze w poszczególnych krajach UE, EOG i AETR (UE — Unia Europejska, EOG — Europejski Obszar Gospodarczy, AETR — Umowa Narodów Zjednoczonych o Międzynarodowym Transporcie Drogowym). Przedsiębiorstwo może posiadać kilka kart przedsiębiorstwa.

Karta przedsiębiorstwa musi być wstawiona do tachografu w celu zidentyfikowania przedsiębiorstwa.

Uwaga!

Jeżeli tachograf nie może odczytać karty (uwierzytelnienie karty przedsiębiorstwa), patrz: rozdział **Komunikaty na wyświetlaczu na stronie 59**, komunikat:

Brak uwierzyt.
czujnika

Kartę przedsiębiorstwa można uwierzytelić zdalnie. Jeżeli uwierzytelnienie zdalne się nie powiedzie, użytkownik zostanie o tym powiadomiony przez interfejs użytkownika. Nie jest to widoczne na wyświetlaczu VU.

Tacka karty jest zablokowana gdy pojazd znajduje się w ruchu, w trakcie gdy tachograf jest zajęty przetwarzaniem karty przedsiębiorstwa, oraz jeżeli nastąpi przerwanie zasilania elektrycznego tachografu.

Karta przedsiębiorstwa może pomieścić minimalnie 230 rekordów. Maksymalna liczba rekordów jest zależna od typu karty. Po osiągnięciu maksymalnej granicy najstarsze dane zostają zastąpione.

Dane zapisane przy aktywacji/dezaktywacji blokady lub pobieraniu

Za każdym razem po włożeniu karty przedsiębiorstwa do tachografu na karcie i w tachografie zostaje zapisany rekord czynności karty.

- Data i czas czynności przedsiębiorstwa.
- Typ wykonywanej czynności.
- Okres pobieranych danych, o ile to zasadne.
- Numer rejestracji pojazdu (VRN) i władze kraju rejestrującego pojazd wykorzystywany do wykonania czynności.

- Numer karty kierowcy i kraj wydania karty, w przypadku pobierania danych z karty.

Dane zapamiętywane na karcie przedsiębiorstwa

Na karcie przedsiębiorstwa zostanie zapamiętany pojedynczy rekord czynności wykonanej kartą przedsiębiorstwa, zawierający następujące informacje o karcie i jej posiadaczu:

- Numer karty.
- Kraj wydający, nazwa władz wydających oraz data wydania.
- Ważność karty — data rozpoczęcia i wygaśnięcia ważności.
- Nazwa i adres przedsiębiorstwa.

Zapisane w tachografie dane czynności przedsiębiorstwa

Za każdym razem, gdy karta przedsiębiorstwa jest wykorzystywana do wykonania czynności tachografu, rekord dla tej czynności jest zapisywany w tachografie.

Dane zapisywane przy ustawianiu/znoszeniu blokady wyłączności danych są następujące:

- Data i czas ustawienia wyłączności danych.
- Data i czas zniesienia wyłączności danych.
- Numer karty przedsiębiorstwa i kraj członkowski wydający kartę.
- Nazwa i adres przedsiębiorstwa.

Dane zapisywane w przypadku wykonywania pobierania danych są następujące:

- Data i czas pobierania.
- Numer karty przedsiębiorstwa.
- Kraj członkowski wydający kartę wykorzystywaną do dokonania pobrania danych.

Ustawienia przedsiębiorstwa

Aby skonfigurować poniższe ustawienia, należy posiadać firmę przedsiębiorstwa.

Wyświetlanie procesu pobierania

Można wybrać, czy proces pobierania ma być wyświetlany, czy nie.

1. Naciśnij przycisk **OK**, aby wyświetlić menu.
2. Wybierz:
Ustawienie
3. Naciśnij przycisk **OK**.
4. Wybierz:
Parametry
5. Naciśnij przycisk **OK**.
6. Wybierz:
Pokaż postęp pobierania
7. Jeżeli proces ma być wyświetlany, wybierz:
YES
8. Jeżeli proces nie ma być wyświetlany, wybierz:
NIE

9. Następnie naciśnij przycisk **OK**, aby potwierdzić.

Prezentacja WTD WŁ./WYŁ.

Domyślnie funkcja WTD (monitorowanie zgodności z wymaganiami dyrektywy ws. organizacji czasu pracy) jest włączona, ale można ją wyłączyć — oznacza to, że wyłączona zostaje nie tylko prezentacja, lecz także wszystkie ostrzeżenia związane z WTD.

1. Naciśnij przycisk **OK**, aby wyświetlić menu.
2. Wybierz:
USTAWIENIA
3. Naciśnij przycisk **OK**, aby wybrać:
Ustawienia WTD
4. Naciśnij przycisk **OK**, aby wybrać:
Włącz WTD
5. Wybierz pozycję **WYŁ.**, aby wyłączyć prezentację WTD.
6. Naciśnij przycisk **OK**, aby potwierdzić. Prezentacja WTD jest teraz wyłączona.

Format danych D8

1. Naciśnij przycisk **OK**, aby wyświetlić menu.
2. Wybierz:
USTAWIENIA

3. Naciśnij przycisk **OK**.
4. Wybierz:
Parametry
5. Naciśnij przycisk **OK**.
6. Wybierz:
Format danych D8
7. W przypadku zastrzeżonego formatu SRE — wybierz:
SRE
8. W przypadku formatu prawnego — wybierz:
2400
9. Następnie naciśnij przycisk **OK**, aby potwierdzić.

Ustawianie czynności przy włączaniu/wyłączaniu klucza zapłonowego

Istnieje możliwość wybrania czynności, która ma być automatycznie wybierana w chwili włączania lub wyłączania klucza zapłonowego. Zmiana czynności dotyczy zarówno kierowcy, jak i drugiego kierowcy.

1. Naciśnij przycisk **OK**, aby wyświetlić menu.

2. Wybierz:
USTAWIENIA
3. Naciśnij przycisk **OK**.
4. Wybierz:
Parametry
5. Naciśnij przycisk **OK**.
6. Wybierz jedną z poniższych opcji (w zależności odżądanego ustawienia):
Domyśl czynn po wł. zapł.
Domyśl czynn po wył. zapł.
7. Naciśnij przycisk **OK**, aby potwierdzić.

Ustawianie czasu wyłączenia dla ręcznych wpisów

Tryb ręcznego wprowadzania wpisów zostaje zamknięty, jeżeli przez 1 lub 20 minut nie zostaną wykonane żadne czynności (w zależności od ustawień). Domyślnie czas wyłączenia wynosi 1 minutę.

1. Naciśnij przycisk **OK**, aby wyświetlić menu.
2. Wybierz:
USTAWIENIA
3. Naciśnij przycisk **OK**.
4. Wybierz:
Parametry
5. Naciśnij przycisk **OK**.
6. Wybierz:
Czas ręcz wpraw
7. Naciśnij przycisk **OK**.
8. Wybierz jedną z następujących opcji:
1 min
20 min
9. Naciśnij przycisk **OK**.

Ustawianie numeru rejestracyjnego pojazdu (VRN)

Zwykle numer rejestracyjny pojazdu (VRN) ustawiany jest podczas instalacji. Jeżeli jednak nie ma numeru VRN, można go wprowadzić samodzielnie. Numer może zostać zarejestrowany przez firmę tylko raz.

1. Naciśnij przycisk **OK**, aby wyświetlić menu.
2. Wybierz:
USTAWIENIA
3. Naciśnij przycisk **OK**.
4. Wybierz:
Numer rej.
5. Naciśnij przycisk **OK**.
6. **Wprowadź numer rej.** widnieje na ekranie. Naciśnij przycisk **OK**.
7. Wybierz kraj i naciśnij **OK**.
8. Wybierz preferowany zestaw znaków (domyślny zestaw to Latin 1) i naciśnij przycisk **OK**.
9. Wybierz pierwszy znak numeru rejestracyjnego pojazdu i naciśnij przycisk **OK**. Powtórz tę czynność, aż

zostanie wprowadzony cały numer. Można wprowadzić 13 znaków.

10. Wybierz symbol **■** i naciśnij przycisk **OK**.
11. Naciśnij przycisk **OK**, aby potwierdzić. Numer rejestracyjny pojazdu został ustawiony.

Ustawienia DDS

Dla przedsiębiorstwa dostępne są różne ustawienia DDS — zobacz tabela wszystkich ustawień DDS.

Tabela wszystkich ustawień DDS

W tej tabeli zawarto wszystkie ustawienia DDS.



- wł./wyl. — możliwość włączenia (uaktywnienia) lub wyłączenia (dezaktywacji) wyświetlania.
- dni — ustawienie liczby dni, przed upływem których ma być wyświetlane ostrzeżenie lub ostrzeżenie wstępne.

Ekran DDS

Wyświetlany tekst	Ustawienie	Opis
Uaktywnij DDS	wł./wył.	Ustawienie, czy informacje DDS mają być wyświetlane, czy nie. Ustawienie to dostępne jest zarówno dla kierowcy, jak i dla przedsiębiorstwa.
Ostrzeżenia DDS	wł./wył.	Ustawienie, czy ostrzeżenia i ostrzeżenia wstępne mają być wyświetlane, czy nie. Ustawienie to dostępne jest zarówno dla kierowcy, jak i dla przedsiębiorstwa.
	przerwa/ brak przerwy	Ustaw, jeżeli okresy dostępności (POA) mają być rejestrowane jako przerwy. Ustawienie to jest dostępne dla przedsiębiorstwa.
9h	wł./wył.	Jest to ostrzeżenie wstępne i ostrzeżenie wyświetlane przy zbliżaniu się do 9 godzin dziennego czasu jazdy.
dzienny czas jazdy	wł./wył.	Jest to ostrzeżenie wstępne i ostrzeżenie wyświetlane przy zbliżaniu się do maksymalnego dziennego czasu jazdy.
tygodniowy czas jazdy	wł./wył.	Jest to ostrzeżenie wstępne i ostrzeżenie wyświetlane przy zbliżaniu się do maksymalnego tygodniowego czasu jazdy.
dwutygodniowy czas jazdy	wł./wył.	Jest to ostrzeżenie wstępne i ostrzeżenie wyświetlane przy zbliżaniu się do maksymalnego 2-tygodniowego czasu jazdy.
dzienny/tygodniowy odpoczynek	wł./wył.	Wstępne ostrzeżenie i ostrzeżenie dot. codziennego/tygodniowego czasu odpoczynku.
częstotl. pob. z kar.	dni	W tym miejscu przedsiębiorstwo może ustawić liczbę dni pomiędzy operacjami pobierania danych z karty.
częstotl. pob. z poj.	dni	W tym miejscu przedsiębiorstwo może ustawić liczbę dni pomiędzy operacjami pobierania danych z tachografu.
ostrz. wst. o cz. jazdy	ggmm	Ustawienie liczby minut (godzin), przed upływem których tachograf będzie generować ostrzeżenie wstępne. To ustawienie wpływa na wszystkie ostrzeżenia wstępne z wyjątkiem czasu ostrzeżenia o czasie ciągłej jazdy
ostr. wst. o ważn. kar.	dni	Ustawienie liczby dni, przed upływem których tachograf będzie generować ostrzeżenie.

ostrz. wst. o pob. z kar.	dni	Ustawienie liczby dni, przed upływem których tachograf będzie generować ostrzeżenie.
ostr. wst. o pob. z poj.	dni	Ustawienie liczby dni, przed upływem których tachograf będzie generować ostrzeżenie.
ostrz. wst. o kalibr.	dni	Ustawienie liczby dni, przed upływem których tachograf będzie generować ostrzeżenie.
Autom. wyśw. DDS	wł./wył.	Ten parametr pozwala wprowadzić ustawienie, aby tachograf automatycznie pokazywał standardowy obraz.

Ustawienia WTD

Wyświetlany tekst	Ustawienie	Opis
Włącz WTD	TAK/NIE	Zdecyduj, czy WTD ma być stosowana (włącz), czy nie (wyłącz). Ustawienie to dostępne jest zarówno dla kierowcy, jak i dla przedsiębiorstwa.
6 godzin	TAK/NIE	Zdecyduj, czy ostrzeżenia i ostrzeżenia wstępne dotyczące 6-godzinnego czasu pracy mają być wyświetlane, czy nie. Ustawienie to jest dostępne dla przedsiębiorstwa.
60 godzin	TAK/NIE	Zdecyduj, czy ostrzeżenia i ostrzeżenia wstępne dotyczące 60-godzinnego czasu pracy mają być wyświetlane, czy nie. Ustawienie to jest dostępne dla przedsiębiorstwa.
 = 	TAK/NIE	Uwzględnianie okresów dostępności jako czasu pracy (TAK) lub nie (NIE).
1. przerwa	15, 30, 45	Ustaw czas trwania przerwy na 15, 30 lub 45 minut.

Część referencyjna

Część referencyjna zawiera dodatkowe informacje, które mogą okazać przydatne, ale nie są używane często. Ta część zawiera następujące informacje:

- **Symbole na wyświetlaczu i na wydrukach** — lista symboli używanych na wyświetlaczu i wydrukach.
- **Dostępne języki** — lista języków wyświetlacza.
- **Dostępne kraje** — lista krajów, które można wybrać jako lokalizacje.
- **Komunikat na wyświetlaczu** — alfabetyczna lista komunikatów, ostrzeżeń i usterek, które mogą być wyświetlane na wyświetlaczu.
- **Przykłady wydruków** — najczęściej stosowane wydruki.
- **Tachograf ADR** — wersja tachografu przeznaczona do użytku w pojazdach służących do przewożenia niebezpiecznych towarów.
- **Kontakt z firmą Stoneridge** — jak skontaktować się z firmą Stoneridge.
- **Indeks**

Niniejszy Podręcznik kierowcy i przedsiębiorstwa należy przechowywać w pojeździe. W przypadku odsprzedaży pojazdu niniejszy podręcznik należy przekazać nowemu właścicielowi, ponieważ tachograf uznaje się za integralną część pojazdu.

Lokalny przedstawiciel Stoneridge z przyjemnością udzieli odpowiedzi na wszelkie pytania ze strony klienta. Listę lokalnych przedstawicieli można znaleźć w rozdział **Kontakt z firmą Stoneridge** na stronie 92

Symbole

Poniżej przedstawiono listę symboli najczęściej widocznych na wyświetlaczu i na wydrukach.

Symbol	Opis
	Funkcja niedostępna
	Kierowca lub gniazdo
	Drugi kierowca lub gniazdo
	Karta
	Wysuwanie
	Praca
	Jazda/kierowca (tryb pracy)
	Odpoczynek/przerwa
	Dostępny
	Podróż promem/pociągiem
POZA	Poza zakresem, tj. rejestrowanie nie jest wymagane
	Lokalny czas/miejsce
	Początek codziennego czasu pracy
	Koniec codziennego czasu pracy
	Przerwa
	Od lub do
	Drukarka, wydruk
	Papier
	Wyświetlacz

Symbol	Opis
	Przetwarzanie, proszę czekać
	Czas, zegar
UTC	Czas UTC
24h	Codziennie
	Co tydzień
	Dwa tygodnie
	Łącznie/podsumowanie
	Prędkość
	Przekroczenie prędkości
	Usterki
	Zdarzenia
	Ostrzeżenie wstępne/pytanie/nieznana czynność
	Warsztat
	Przedsiębiorstwo
	Kontroler
	Producent
	Bezpieczeństwo
	Zewnętrzne przechowywanie/pobieranie
	Przyciski
	Zakończone
	Tachograf (VU), pojazd
	Rozmiar opony
	Czujnik

Symbol	Opis
	Zasilanie
	Drukuj
	Drukuj, podmenu
	Blokada firmowa
	Miejsca
	Miejsca, podmenu
	Ustawienia

Kombinacje symboli

Poniżej przedstawiono najczęściej występujące kombinacje symboli.

Symbol	Opis
●▶	Lokalizacja początkowa codziennego czasu pracy
▶●	Lokalizacja końcowa codziennego czasu pracy
☒ →	Od czasu (UTC)
→ ☒	Do czasu (UTC)
● ☒	Czas lokalny
○ ○	Prowadzenie załogowe
○ II	Czas jazdy przez dwa tygodnie
OUT →	Początek „Poza zakresem”
→ OUT	Koniec „Poza zakresem”
○ ID	Narastający czas jazdy bieżącego dnia
↓ ○	Niska temperatura drukarki
↑ ○	Wysoka temperatura drukarki
■ --	Brak karty
○ ■	Karta kierowcy
T ■	Karta warsztatu
△ ■	Karta przedsiębiorstwa
T ■	Karta kontroli
T ●	Miejsce kontroli
A →	Z pojazdu

Dostępne języki

Po włożeniu karty kierowcy tachograf automatycznie zmienia język na język karty. Istnieje jednak możliwość wybrania jednego z następujących języków.

Język	Polskie określenie języka
Български	Bułgarski
Čeština	Czeski
dansk	Duński
Deutsch	Niemiecki
eesti	Estoński
Ελληνικά	Grecki
Angielski	Angielski
español	Hiszpański
français	Francuski
islenska	Islandzki
italiano	Włoski
latviesu	Łotewski
lietuviu	Litewski
magyar	Węgierski
Nederlands	Holenderski
norsk	Norweski
polski	Polski
português	Portugalski
română	Rumuński
русский	Rosyjski

Język	Polskie określenie języka
slovenčina	Słowacki
slovenscina	Słoweński
suomi	Fiński
svenska	Szwedzki
shqip	Albański
bosanski	Bośniacki
hrvatski	Chorwacki
Македонски јаз	Macedoński
srpski	Serbski
Türkçe	Turecki
Україна	Ukraina

Dostępne kraje

Jako lokalizację w tachografie można ustawić następujące kraje.

Kraj
Albania
Andora
Armenia
Austria
Azerbejdżan
Białoruś
Belgia
Bośnia/Hercegowina
Bułgaria
Chorwacja
Cypr
Republika Czeska
Dania
Estonia
Wyspy Owcze
Finlandia
Francja
Gruzja
Niemcy
Grecja
Węgry
Islandia

Kraj
Irlandia
Włochy
Kazachstan
Łotwa
Lichtenstein
Litwa
Luksemburg
Macedonia
Malta
Monako
Czarnogóra
Holandia
Norwegia
Polska
Portugalia
Republika Mołdawii
Rumunia
Federacja Rosyjska
San Marino
Serbia
Słowacja
Słowenia
Hiszpania — regiony
- Andaluzja
- Aragonia

Kraj
- Asturia
- Baleary
- Wyspy Kanaryjskie
- Kantabria
- Kastylii-La-Mancza
- Kastylii-Leon
- Katalonia
- Estremadura
- Galicja
- La Rioja
- Madryt
- Murcja
- Navarra
- País Vasco
- Walencja
Szwecja
Szwajcaria
Turcja
Turkmenistan
Ukraina
Wielka Brytania, w tym:
- Alderney
- Guernsey
- Wyspa Man
- Jersey

Kraj
- Gibraltar
Uzbekistan
Watykan
Jugosławia
Wspólnota Europejska
Reszta Europy
Reszta świata

Test wewnętrzny

Za pomocą testu wewnętrznego można sprawdzić prawidłowe działanie następujących komponentów tachografu:

- Wyświetlacz □
- Karta kierowcy ▣
- Przyciski g
- Drukarka ▼
- Odwrotne wyświetlanie z

Aby wykonać test wewnętrzny, należy wykonać poniższe czynności — tylko podczas postoju pojazdu.

1. Naciśnij przycisk **OK**, aby wybrać:
USTAWIENIA
2. Naciśnij przycisk **OK** ponownie.
3. Wybierz:
Test wewnętrzny
4. Naciśnij przycisk **OK**.
5. Wybierz jedną z pięciu kategorii testu i naciśnij przycisk **OK**.

Typ testu	Opis	Działania, które należy podjąć w przypadku niepowodzenia testu
□ Wyświetlacz	<p>Test wyświetlacza</p> <p>Wyświetlacz pokazuje ekran w pozytywie, ekran w negatywie oraz układ prostokątów – każdy przez 1 sekundę.</p>	<p>Jeżeli wyświetlacz jest nieczytelny, udać się do warsztatu obsługi tachografów cyfrowych w celu sprawdzenia tachografu.</p> <p>Jeżeli wyświetlacz jest nieczytelny, należy wymienić tachograf.</p>
▣ Karta kierowcy	<p>Test wstawionych kart kierowców.</p> <p>W odpowiednim gnieździe musi znajdować się karta kierowcy. Nazwisko posiadacza karty zostanie odczytane i wyświetlone przez 2 sekundy.</p>	<p>Jeżeli karta zostanie zgłoszona jako uszkodzona, należy sprawdzić inną kartę, aby sprawdzić, czy tachograf działa prawidłowo.</p> <p>Jeżeli zachodzi podejrzenie uszkodzenia tachografu, udać się do warsztatu obsługi tachografów cyfrowych w celu sprawdzenia urządzenia.</p> <p>Jeżeli to karta kierowcy okaże się wadliwa, należy skontaktować się z odpowiednimi organami w kraju wydania karty kierowcy.</p>
§ Przycisk	<p>Test przycisków</p> <p>Użytkownik jest proszony o przyciskanie przycisków jeden po drugim, od lewej do prawej strony, w 2-sekundowych odstępach; w przeciwnym razie test zakończy się niepowodzeniem.</p>	<p>Starannie oczyścić brudne przyciski zwilżoną ściereczką i łagodnym detergentem.</p> <p>Udać się do warsztatu obsługi tachografów cyfrowych w celu sprawdzenia tachografu, jeżeli przycisk wielokrotnie zawodzi przy próbie użycia go.</p>
▼ Drukarka	<p>Wydrukowano stronę testową</p>	<p>Sprawdzić kasetę papieru, w razie potrzeby założyć nową rolkę papieru, lub wymienić kasetę.</p> <p>Jeżeli drukarka nadal nie pracuje, udać się do</p>

Typ testu	Opis	Działania, które należy podjąć w przypadku niepowodzenia testu
		warsztatu obsługi tachografów cyfrowych, w celu sprawdzenia tachografu.
ż Odwrotne wyświetlanie	<p>Test funkcji odwrócenia kolorów na wyświetlaczu Kolory na wyświetlaczu zostają odwrócone na 2 sekundy.</p>	Jeżeli wyświetlacz jest nieczytelny, udać się do warsztatu obsługi tachografów cyfrowych w celu sprawdzenia tachografu.

Komunikaty na wyświetlaczu

Na wyświetlaczu są wyświetlane cztery rodzaje komunikatów.

- **Komunikaty** — informacje o procesach lub przypomnieniach dla kierowcy. Komunikaty nie są zapamiętywane i nie można ich drukować. Naciśnij przycisk **Wstecz**, aby skasować wiadomość.
- **Ostrzeżenia wstępne** — wyświetlane jako wczesne przypomnienia przed ostrzeżeniami. Ostrzeżenia wstępne są przechowywane i można je drukować. Naciśnij przycisk **OK** dwukrotnie, aby skasować ostrzeżenie wstępne.
- **Ostrzeżenia** — wyświetlane np. w przypadku przekroczenia prędkości lub naruszenia prawa lub gdy tachograf nie może rejestrować danych. Ostrzeżenia są przechowywane i można je drukować. Naciśnij przycisk **OK** dwukrotnie, aby skasować ostrzeżenie.
- **Usterki** — mają status bardziej krytyczny niż ostrzeżenia i są wyświetlane wtedy, gdy w tachografie, czujniku lub na karcie kierowcy zostanie wykryta usterka. Ponadto usterki są wyświetlane po wykryciu manipulowania przy urządzeniu. Usterki są przechowywane i można je wydrukować. Naciśnij przycisk **OK**, aby potwierdzić usterkę.

Wyświetlacz	Opis	Czynność
	Komunikat Dokonanie wpisu nie jest możliwe w trakcie jazdy Zależne od operatora.	Zatrzymać pojazd i ponowić próbę dokonania wpisu.
x!∨ Błąd czujnika brak potwierdz.	Usterka Błąd komunikacji czujnika ruchu. Zależne od czujnika ruchu.	Należy udać się do warsztatu tachografu cyfrowego, w celu przeprowadzenia kontroli urządzenia.
!∩ Błąd danych czujnika	Ostrzeżenie Usterka sygnału między czujnikiem ruchu a tachografem. Zależne od czujnika ruchu.	Należy udać się do warsztatu tachografu cyfrowego, w celu przeprowadzenia kontroli urządzenia.
!∩→∩x Błąd przek.	Usterka	Należy udać się do warsztatu tachografu

Wyświetlacz	Opis	Czynność
danych czujnika	Czujnik ruchu i tachograf nie komunikują się ze sobą. Zależne od czujnika ruchu.	cyfrowego, w celu przeprowadzenia kontroli urządzenia.
!01/1 Błąd spójn. danych czujnika	Usterka Wewnętrzny błąd czujnika ruchu, uszkodzenie integralności zapisanych danych. Zależne od czujnika ruchu	Należy udać się do warsztatu tachografu cyfrowego, w celu przeprowadzenia kontroli urządzenia.
!0A/A Błąd spójn danych	Usterka Dane użytkownika zachowane w tachografie posiadają błędy. Zależne od tachografu	Należy udać się do warsztatu tachografu cyfrowego, w celu przeprowadzenia kontroli urządzenia.
!0+02 Błąd spójn karty	Usterka Wykryto uszkodzone dane w trakcie odczytu danych z karty na tacce 2 do tachografu. Komunikat podobny do tacki 1. Zależne od karty.	Wysunąć kartę i sprawdzić ją wzrokowo. Oczyścić kartę miękką, zwilżoną ściereczką i spróbować ponownie. Wciąż występuje usterka — wykonać samosprawdzenie, patrz: rozdział na stronie 57 Wciąż występuje usterka — udać się do warsztatu w celu sprawdzenia urządzenia.
xA Błąd wewn. TC	Usterka Tachograf wykrył wewnętrzną usterkę. Zależne od tachografu.	Należy udać się do warsztatu tachografu cyfrowego, w celu przeprowadzenia kontroli urządzenia.
x01 Błąd karty 1	Usterka Karta w tacce 1 jest uszkodzona. Podobny komunikat dla tacki 2<. Zależne od karty.	Wysunąć kartę i sprawdzić ją wzrokowo. Oczyścić kartę miękką, zwilżoną ściereczką i spróbować ponownie. Wciąż występuje usterka — wykonać samosprawdzenie, patrz: rozdział na stronie 57

Wyświetlacz	Opis	Czynność
		Wciąż występuje usterka — udać się do warsztatu w celu sprawdzenia urządzenia.
⌘✓ Blokowanie na wyłączność wykonane	Komunikat Zamykanie jest wykonane.	Nie jest wymagane dalsze działanie.
←⌘✓ Blokowanie wykonane	Komunikat Blokowanie jest wykonane.	Nie jest wymagane dalsze działanie.
!⓪/T⓪ Brak karty kierowcy/warsz.	Komunikat Została wybrana funkcja, która wymaga karty kierowcy lub warsztatu. Zależne od operatora.	Należy udać się do warsztatu tachografu cyfrowego, w celu przeprowadzenia kontroli urządzenia.
▼ⓧ Brak papieru w drukarce	Komunikat Bieżące zadanie drukowania zostało przerwane, ponieważ w drukarce zabrakło papieru.	Uzupełnić papier.
!⓪⓪? Brak szczegółów	Usterka Wystąpił nieznan typ błędu czujnika. Zależne od czujnika ruchu.	Należy udać się do warsztatu tachografu cyfrowego, w celu przeprowadzenia kontroli urządzenia.
!⓪⓪ Brak uwierz. czujnika	Usterka tachograf nie wykrywa czujnika ruchu. Zależne od czujnika ruchu.	Należy udać się do warsztatu tachografu cyfrowego, w celu przeprowadzenia kontroli urządzenia.
!⓪⓪A Brak uwi erz. czujnika	Usterka tachograf nie rozpoznaje podłączonego czujnika, jaki został zainstalowany. Zależne od czujnika ruchu. Usterka Wykryto nieprawidłową próbę uwierzytelnienia czujnika ruchu. Zależne od czujnika ruchu.	Należy udać się do warsztatu tachografu cyfrowego, w celu przeprowadzenia kontroli urządzenia.
!⓪⓪1 Brak uwierzyt. karty 1	Usterka Kontrola bezpieczeństwa tachografu dla karty na	Wysunąć kartę i sprawdzić ją wzrokowo. Oczyszczyć kartę miękką, zwilżoną ściereczką i

Wyświetlacz	Opis	Czynność
	tacce 1 zakończona niepowodzeniem. Podobny komunikat dla tacki 2<. Zależne od tachografu.	spróbować ponownie. Wciąż występuje usterka — wykonać samosprawdzenie, patrz: rozdział na stronie 57 Wciąż występuje usterka — udać się do warsztatu w celu sprawdzenia urządzenia.
!►lh czas na codzien.odpocz.	Ostrzeżenie Ostrzeżenie o rozpoczęciu codziennego odpoczynku.	
!►lhh czas na cotygodn.odpocz.	Ostrzeżenie Ostrzeżenie o rozpoczęciu cotygodniowego odpoczynku.	
!A→T Czas na obsługę	Komunikat tachograf nie jest skalibrowany.	Należy udać się do warsztatu tachografu cyfrowego, w celu przeprowadzenia kontroli urządzenia.
>4 1/2h Czas na przerwę	Komunikat Upłynął dopuszczalny prawnie maksymalny czas ciągłej jazdy, wynoszący 4½ godziny.	
!*6h czas na przerwa	Ostrzeżenie Zrób sobie przerwę według zasady 6 h WTD.	Minimalna przerwa: 15 minut.
!ll† Czujnik brak sygn. zas.	Usterka Czujnik ruchu nie ma zasilania. Zależne od czujnika ruchu.	Należy udać się do warsztatu tachografu cyfrowego, w celu przeprowadzenia kontroli urządzenia.
xllA Czujnik błąd komunikacji	Usterka Błąd komunikacji czujnika ruchu. Zależne od czujnika ruchu.	Należy udać się do warsztatu tachografu cyfrowego, w celu przeprowadzenia kontroli urządzenia.
!ll=0 Czujnik błąd przewodu	Ostrzeżenie Błąd danych czujnika. Zależne od czujnika ruchu.	Należy udać się do warsztatu tachografu cyfrowego, w celu przeprowadzenia kontroli

Wyświetlacz	Opis	Czynność
		urządzenia.
!L>0 Czujnik błąd przewodu	Ostrzeżenie Błąd danych czujnika ruchu. Zależne od czujnika ruchu.	Należy udać się do warsztatu tachografu cyfrowego, w celu przeprowadzenia kontroli urządzenia.
xAL±↓ Czujnik zbyt nisk. zas.	Usterka Zasilanie czujnika ruchu zbyt niskie. Zależne od czujnika ruchu.	Należy udać się do warsztatu tachografu cyfrowego, w celu przeprowadzenia kontroli urządzenia.
xAL±↑ Czujnik zbyt wys. zas.	Usterka Zasilanie czujnika ruchu zbyt wysokie. Zależne od czujnika ruchu.	Należy udać się do warsztatu tachografu cyfrowego, w celu przeprowadzenia kontroli urządzenia.
!d/m pobierz kartę	Komunikat Wskazuje czas następnego pobrania danych z karty (dzień/miesiąc).	Przygotować się do pobierania.
!AId/m pobierz pojazd	Komunikat Wskazuje czas następnego pobrania danych z tachograf (dzień/miesiąc).	Przygotować się do pobierania.
xAL drugorzędne błąd czujnika	Usterka Brak danych lub błędne dane z drugorzędneho czujnika źródłowego. Zależne od czujnika ruchu.	Należy udać się do warsztatu tachografu cyfrowego, w celu przeprowadzenia kontroli urządzenia.
▼↑□ Druk. przerw. wys oka temp.	Komunikat Drukowanie nie mogło się rozpocząć, albo trwające drukowanie zostało przerwane, ponieważ temperatura drukarki jest za wysoka. Zależne od drukarki.	Odczekać do momentu gdy temperatura drukarki osiągnie dopuszczalną wartość i ponowić próbę drukowania. Należy udać się do warsztatu tachografu cyfrowego, w celu przeprowadzenia kontroli urządzenia.
▼↓□ Druk. przerw.	Komunikat	Odczekać do momentu gdy temperatura drukarki

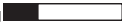
Wyświetlacz	Opis	Czynność
niska temp.	Drukowanie nie mogło się rozpocząć, ponieważ temperatura drukarki jest za niska. Zależne od drukarki.	osiągnie dopuszczalną wartość i ponowić próbę drukowania. Jeżeli drukarka wciąż jest wadliwa - Należy udać się do warsztatu tachografu cyfrowego, w celu przeprowadzenia kontroli urządzenia.
Drukarka zajęta 	Komunikat Trwa drukowanie.	Odczekać do momentu ukończenia drukowania. Nacisnąć i przytrzymać przycisk Wstecz, aby anulować wydruk.
▼×▼ Drukowanie anulowane	Komunikat Trwające drukowanie zostało anulowane.	Nie jest wymagane dalsze działanie.
▼✓▼ Drukowanie zakończzone	Komunikat Trwające drukowanie zostało ukończone.	Nie jest wymagane dalsze działanie.
?@ Dzienny czas jazdy	Ostrzeżenie wstępne Maksymalny tygodniowy czas jazdy	
?@ ▶ Dzienny czas jazdy	Ostrzeżenie wstępne- 9 godzin jazdy dziennie Ostrzeżenie - 9 godzin jazdy dziennie Ostrzeżenie wstępne - dzienny czas jazdy Ostrzeżenie - koniec dziennego czasu jazdy Cztery różne ostrzeżenia dot. osiągnięcia dopuszczalnego czasu jazdy.	
!@ J azda bez ważnej karty	Ostrzeżenie Jazda z niewłaściwą kartą, albo z nieodpowiednią kombinacją kart. Zależne od operatora.	Zatrzymać się i wyjąć nieodpowiednią kartę.
@ / × Jazda, nie można otw gniazd	Komunikat Próba otworzenia szczeliny w trakcie gdy pojazd	Zatrzymać pojazd. Tackę karty można otworzyć wyłącznie podczas postoju.

Wyświetlacz	Opis	Czynność
	znajdował się w ruchu. Zależne od operatora.	
!■ Już w trybie kalibracji	Komunikat Włożono dwie karty warsztatu. Druga karta zostanie wysunięta bez przetworzenia (uwierzytelnienia). Zależne od operatora.	Wkładać tylko jedną kartę warsztatu.
!■ Już w trybie kalibracji	Komunikat Włożono dwie karty przedsiębiorstwa. Druga karta zostanie wysunięta bez przetworzenia (uwierzytelnienia). Zależne od operatora.	Wkładać tylko jedną kartę przedsiębiorstwa.
!■ Już w trybie sterowania	Komunikat Włożono dwie karty kontroli. Druga karta zostanie wysunięta bez przetworzenia (uwierzytelnienia). Zależne od operatora.	Wkładać tylko jedną kartę kontroli.
⓪■1 Karta wygasła	Komunikat Karta w tacce 1 straciła ważność. Podobny komunikat dla tacki 2<. Zależne od operatora.	Wyjąć kartę i zastąpić ją ważną kartą.
!⓪⓪1 Kolidzja czas karty 1	Ostrzeżenie Czas ostatniego wyjęcia wstawionej karty kierowcy jest późniejszy niż data/czas tachograf. Zależne od tachografu.	Sprawdzić datę/czas tachograf i w razie potrzeby zmienić dane. Odczekać do momentu upływu nakładającego się okresu czasu.
!■■ Konflikt kart	Ostrzeżenie Została wykryta nieważna kombinacja kart. Zależne od karty.	Wyjąć kartę naruszającą zasadę.
!⓪ koniec 2-tygodniow. jazdy	Ostrzeżenie Maksymalny 2-tygodniowy czas jazdy	
!⓪ ▶ koniec	Ostrzeżenie	

Wyświetlacz	Opis	Czynność
codziennej jazdy	Maksymalny dzienny czas jazdy	
!@ koniec jazdy w tygodniu	Ostrzeżenie Maksymalny tygodniowy czas jazdy	
!* koniec pracy w tygodniu	Ostrzeżenie Osiągnięto tygodniowy czas pracy według zasady 60 h WTD.	
!&@ 30' maksymalny przerwa	Wskazanie pozostałego czasu przerwy	
!A d/m następna kalibracja	Ostrzeżenie Należy wykonać następną wymaganą kalibrację (d/m = dzień/miesiąc)	Zaplanować kalibrację.
x / /x Nie można otworzyć gniazda	Komunikat Nie można otworzyć odnośnej tacki karty. Zależne od tachografu.	Sprawdzić, czy zapłon jest włączony. Jeżeli tacka wciąż jest wadliwa - Należy udać się do warsztatu tachografu cyfrowego, w celu przeprowadzenia kontroli urządzenia.
fnx Nie można wykonać funkcji	Komunikat Żądana funkcja nie może być wykonana. Zależne od tachografu.	Sprawdzić, czy tachograf jest ustawiony w prawidłowym trybie pracy. Jeżeli na wyświetlaczu wciąż jest wyświetlane - Należy udać się do warsztatu tachografu cyfrowego, w celu przeprowadzenia kontroli urządzenia.
Niepraw. PIN! Karta zablok. 1	Komunikat Zbyt wiele razy wprowadzono nieprawidłowy kod PIN. [Karta warsztatu]	Wyjąć kartę i zastąpić ją kartą ważną.

Wyświetlacz	Opis	Czynność
	Zależne od karty	
!LZx Nieupraw. otw. osł. czujn.	Usterka Wykryto nieupoważnioną próbę otwarcia. Zależne od czujnika ruchu.	Należy udać się do warsztatu tachografu cyfrowego, w celu przeprowadzenia kontroli urządzenia.
!AZx Nieuprawn. otwarcie TC	Usterka Obudowa zespołu tachografu została otworzona. Zależne od tachografu.	Należy udać się do warsztatu tachografu cyfrowego, w celu przeprowadzenia kontroli urządzenia.
!0Ll Nieuprawn. zmiana czujnika	Usterka Czujnik został zmieniony od chwili ostatniego parowania. Zależne od czujnika ruchu.	Należy udać się do warsztatu tachografu cyfrowego, w celu przeprowadzenia kontroli urządzenia.
Nowy czas? ● 03:01	Komunikat Zmiany czasu letniego.	Wybrać odpowiedź TAK w celu rozpoczęcia lub zakończenia czasu letniego. Wybrać odpowiedź NIE lub nacisnąć przycisk Wstecz , aby anulować.
!A1 Ostat. sesja nie zamk. popr.	Ostrzeżenie Karta kierowcy na tacce 1 została nieprawidłowo wysunięta w trakcie ostatniej sesji. Wymowowanie poprzedniej karty na tacce 1 nie zostało prawidłowo zakończone przez tachograf. Podobny komunikat dla tacki 2<. Zależne od karty.	Wysunąć kartę i sprawdzić ją wzrokowo. Oczyszczyć kartę miękką, zwilżoną ściereczką i spróbować ponownie. Wciąż występuje usterka — wykonać samosprawdzenie, patrz: rozdział Test wewnętrzny na stronie 56 .
>>? Ostrzeżenie przekr. prędkości	Komunikat Pojazd przekracza ustawioną wartość graniczną prędkości. Po 1 (jednej) minucie ciągłego przekraczania prędkości, ostrzeżenie zostanie zapamiętane. Zależne od	Przestrzegać określonego ograniczenia prędkości.

Wyświetlacz	Opis	Czynność
	operatora.	
A→T? Ostrzeżenie wymagana obsługa	Komunikat Następna kalibracja, wstępne ostrzeżenie.	Należy udać się do warsztatu tachografu cyfrowego, w celu przeprowadzenia kontroli urządzenia.
M.....! Pamięć pełna!	Komunikat Pamięć wpisów ręcznych jest pełna. Zależne od operatora.	Zmodyfikować wpisy ręczne tak, aby ogólna ilość wpisów była mniejsza.
↓×↓ Pobr. danych nieudane	Ostrzeżenie Niepowodzenie przy próbie pobrania danych z tachografutachograf. Zależne od tachografu/karta.	Sprawdzić połączenie i wyposażenie do pobierania. Powtórzyć pobieranie. Wciąż występuje błąd Tachografusterka - Należy udać się do warsztatu tachografu cyfrowego, w celu przeprowadzenia kontroli urządzenia.
↓✓↓ Pobr. danych zakończone	Komunikat Proces pobierania danych z tachografu został zakończony powodzeniem.	Nie jest wymagane dalsze działanie.
×A∩ Pojazd Konflikt ruchu	Komunikat Dane drugiego źródła czujnika ruchu i dane głównego czujnika ruchu kolidują ze sobą. Zależne od czujnika ruchu.	Należy udać się do warsztatu tachografu cyfrowego, w celu przeprowadzenia kontroli urządzenia.
1 Pozostało dni do wyg. karty: xx	Komunikat Karta włożona na tackę 1 traci ważność w ciągu xx dni, gdzie xx jest liczbą z zakresu od 0 do 30.Podobny komunikat dla tacki 2<.Zależne od operatora.	Skontaktować się z odpowiednimi władzami, aby uzyskać nową kartę. Komunikat znika automatycznie po upływie 5 sekund lub po naciśnięciu przycisku.

Wyświetlacz	Opis	Czynność
>4 1/2h?Pozostało 15 minut	Komunikat Kierowcy pozostało jeszcze 15 minut do czasu przekroczenia maksymalnego ciągłego czasu jazdy, wynoszącego 4½ godziny.	Znaleźć odpowiednie miejsce na przerwę w ciągu najbliższych 15 minut.
!@# Pozostało dni	Komunikat Karta na tacce 1 straci ważność (dzień/miesiąc).Podobny komunikat dla tacki 2<. Zależne od operatora.	Skontaktować się z odpowiednimi władzami, aby uzyskać nową kartę.
☐→☐ Przekr.czasu Nie nacis. klaw.	Komunikat tachograf oczekuje na sygnał wejściowy.	Nacisnąć odpowiednie przyciski i dokończyć proces.
>>Przekroczenie prędkości	Ostrzeżenie Prędkość pojazdu przekroczyła wartość graniczną prędkości ustawioną na 1 minutę i zostanie zapamiętana. Zależne od operatora.	Przestrzegać określonego ograniczenia prędkości. Zapoznać się z maksymalną dopuszczalną prędkością pojazdu.
!# Przerwane zasilanie	Ostrzeżenie Napięcie zasilania tachografu jest mniejsze lub większe od wartości granicznej, zapewniającej prawidłowe działanie, albo zostało odłączone. Dotyczy pojazdu. Ostrzeżenie Zasilanie tachografu zostało przerwane na czas przekraczający 200 milisekund. Napięcie pokręcania nie powinno powodować tego zdarzenia. Zdarzenie nie jest generowane w trybie kalibracji. Dotyczy pojazdu.	Należy udać się do warsztatu tachografu cyfrowego, w celu przeprowadzenia kontroli urządzenia.
!▶!h przypomnie. o cotygod.odpocz.	Ostrzeżenie wstępne Przypomnienie o cotygodniowym odpoczynku.	
?▶!h przypomnie.	Ostrzeżenie wstępne	

Wyświetlacz	Opis	Czynność
o codzi.odpocz.	Przypomnienie o dziennym odpoczynku.	
?*6h przypomnie. o przerwie	Ostrzeżenie wstępne Przypomnienie o przerwie według zasady 6 h WTD.	
!@ Regulacja UTC niedozwolona	Komunikat Regulacja czasu UTC o więcej niż +/- 1 (jedna) minuta raz na tydzień nie jest dozwolona.	Jeżeli czas UTC w tachografie uległ odchyleniu o więcej niż 20 minut, należy go poddać kalibracji w warsztacie obsługi tachografów cyfrowych.
!@A Sabotaż sprzętu	Usterka Karta została wyjęta na siłę, albo zostało wykryte manipulowanie przy sprzęcie. Zależne od operatora.	Należy udać się do warsztatu tachografu cyfrowego, w celu przeprowadzenia kontroli urzędzenia.
!l→A..Synchron. czujnik	Komunikat Czujnik ruchu i tachograf są w trakcie synchronizacji. Zależne od czujnika ruchu.	Zaczekać na zakończenie automatycznej synchronizacji.
?@ 2-Tygodniowy czas jazdy	Ostrzeżenie wstępne Maksymalny 2-tygodniowy czas jazdy	
!@ prow. karty podczas jazdy	Ostrzeżenie Wprowadzono kartę kierowcy w czasie ruchu pojazdu. Zależne od operatora.	Kontynuować podróż, jeżeli karta kierowcy jest ważna.
!@ prowadzenie nieważnej karty	Ostrzeżenie Do gniazda została włożona nieważna karta. Zależne od operatora.	Wyjąć nieważną kartę.
?* tygodniowy czas pracy	Ostrzeżenie wstępne Wkrótce osiągnięty zostanie tygodniowy czas pracy według zasady 60 h WTD.	
!@→x@ ysuw karty bez zapisania	Komunikat W wyniku błędu nie jest możliwe zapamiętywanie danych na karcie wyjętej z tacki 1. Podobny komunikat dla tacki 2<. Zależne od karty.	Wysunąć kartę i sprawdzić ją wzrokowo. Oczyścić kartę miękką, zwilżoną ściereczką i spróbować ponownie.

Wyświetlacz	Opis	Czynność
		<p>Wciąż występuje usterka — wykonać samosprawdzenie, patrz: rozdział na stronie 57</p> <p>Wciąż występuje usterka — udać się do warsztatu w celu sprawdzenia urządzenia.</p>
<p>▼↓⊕ Zbyt niskie zasil. drukarki</p>	<p>Komunikat</p> <p>Bieżące zadanie drukowania zostało przerwane, ponieważ napięcie zasilania tachografu jest za niskie. Dotyczy pojazdu.</p>	<p>Sprawdzić, czy zapłon jest włączony.</p> <p>Sprawdzić napięcie akumulatora pojazdu, połączenia itp.</p> <p>Jeżeli drukarka wciąż jest wadliwa - Należy udać się do warsztatu tachografu cyfrowego, w celu przeprowadzenia kontroli urządzenia.</p>
<p>→✓ Zmiany zostały zapisane</p>	<p>Komunikat</p> <p>Komunikat wyskakujący w celu potwierdzenia, że zmiana została zachowana.</p>	<p>Dalsze czynności nie są wymagane.</p>

Przykłady wydruków

Na kolejnych stronach przedstawiono kilka przykładowych wydruków, które można wybrać z menu **DRUKUJ**:

- Wydruk dzienny (karta) **Karta 24h** (z uwzględnieniem lokalnego czasu).
- Wydruk dzienny (VU) **Pojazd 24h** (z uwzględnieniem lokalnego czasu).
- Zdarzenia i usterki (karta) **Zdarz. z karty**.
- Zdarzenia i usterki (VU) **Zdarz. z pojazdu**.
- Informacja o czasie jazdy **inf. cz. jazdy**
- Dane techniczne **Dane techniczne**.
- Nadmierna prędkość **Nadm. prędkość**.
- Prędkość pojazdu **Prędk. pojazdu**.
- Prędkość obrotowa silnika (obr./min) **Pr. obr. silnika**.
- Stan D1/D2 **Stan D1/D2**.
- Arkusz ręcznego wprowadzania **Arkusz ręcz wpr.**

Poniższy przykład jest potwierdzeniem po wprowadzeniu ręcznym.

- Potwierdzenie wpisów ręcznych

Wydruk dzienny (karta)

Ten wydruk zawiera wszystkie czynności zapisane na karcie kierowcy (lub na karcie drugiego kierowcy) dla wybranej daty (wymóg prawny). Używany jest czas UTC.

Na wyświetlaczu pokazywane są następujące dane (w drugim wierszu):

Karta 24h

Callout	Data
1	06/03/2009 10:32 (UTC)
2	24h
3	Andersson
4	Richard
5	S /00007001106910 0 0
6	20/02/2012
7	A 1234567890ABCDEF
8	S /ABC 123
9	Stoneridge Electronics
10	900208R7.1/26R01
11	Johansson and Sons
12	T S / 0 0 0 1 1 6 0 0
13	T 23/09/2008
14	S / 0 0 0 1 2 3 0 0 23/01/2009
15	06/03/2009 52
16	1
17	A S /ABC 123
18	0 km
19	08:55 00h01 08:56 00h01 08:57 01h25 10:22 00h01 10:23 00h09
20	1 km; 1 km
21	08:53 S 00h02 0 km 08h54 01h25 1 km 00h11 ? 00h00 10h30

1. Data i godzina wydruku.
2. Typ wydruku (24h, karta).
3. Nazwisko posiadacza karty.
4. Imię posiadacza karty.
5. Numer identyfikacyjny karty i kraju.
6. Data ważności karty kierowcy.
7. Identyfikacja pojazdu, VIN.
8. Rejestrujący kraj członkowski oraz numer rejestracyjny pojazdu, VRN.
9. TachografProducent.
10. TachografNumer części.
11. Warsztat odpowiedzialny za ostatnią kalibrację.
12. Numer karty warsztatu.
13. Data ostatniej kalibracji.
14. Ostatnia kontrola, jakiej podlegał sprawdzany kierowca.
15. Data zapytania i licznik dziennej obecności karty.
16. Gniazdo, do którego włożono kartę.
17. VRN, numer rejestracyjny pojazdu, dla którego została włożona karta kierowcy.
18. Stan hodometru pojazdu w momencie włożenia karty.
19. Czynności z włożoną kartą kierowcy, czasem rozpoczęcia i trwania.
20. Wyjęcie karty: Stan hodometru pojazdu oraz odległość przebyta od ostatniego wstawienia karty, dla którego znany jest stan hodometru.
21. Codzienne podsumowania czynności.

Wydruk dzienny (karta) — ciąg dalszy

Aby ułatwić sprawdzanie czynności zawartych na wydruku, zamiast czasu UTC można wybrać czas lokalny. Wszystkie inne informacje na wydruku pozostają bez zmian.

Uwaga!

Tekst POZA REGULACJĄ wskazuje, że dany wydruk nie jest zgodny z odpowiednią regulacją.

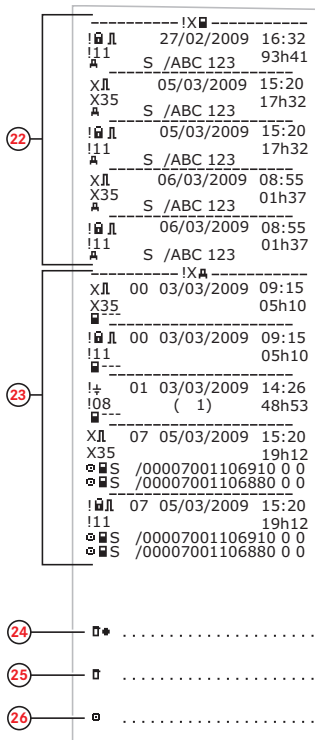
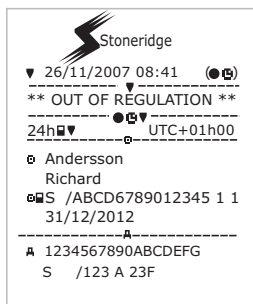

22. Pięć ostatnich zdarzeń i usterek z karty kierowcy.
23. Pięć ostatnich zdarzeń i usterek z VU, zespołu pojazdu.
24. Miejsce kontroli.
25. Podpis kontrolującego.
26. Podpis kierowcy.

Wydruk dzienny (VU)

Ten wydruk przedstawia wszystkie czynności zapisane w tachografietachograf (VU) dla wybranej daty (wymóg prawny). Używany jest czas UTC. Wydruk jest zależny od następujących czynników:

- Jeśli nie włożono żadnej karty, należy wybrać bieżący dzień lub dowolny z ostatnich ośmiu dni.
- Jeśli karta jest włożona, wybrać dowolny dzień zapisany w tachografie, standardowo spośród maksymalnie 28 ostatnich dni. Jeżeli dla wybranej daty nie są dostępne żadne dane, wydruk nie zostanie rozpoczęty.

Na wyświetlaczu pokazywane są następujące dane (w drugim wierszu):

Pojazd 24h

1	▼ 06/03/2009 10:39 (UTC)
2	24h ▲▼
3	□ Andersson
4	Richard
5	☐S /00007001106910 0 0
6	20/02/2012
7	□ Schmidt
8	Magnus
9	☐S /00007001106880 0 0
10	20/02/2012
11	□
12	06/03/2009
13	0 - 1 km
14	□ Andersson Richard ☐S /00007001106910 0 0 20/02/2012
15	▲ → S /ABC 123
16	03/03/2009 11:45
17	✘ 00:00 08h53 ☐ 0 km; 0 km
18	✘ 08:53 00h02 0 km; 0 km
	□ Andersson Richard ☐S /00007001106910 0 0 20/02/2012 ▲ → S /ABC 123 06/03/2009 10:26 0 km ✘ 08:55 00h01 ☐ ☐ 08:56 00h01 ☐ ☐ 08:57 01h25 ☐ ☐ 10:22 00h01 ☐ h 10:23 00h16 ☐ 1 km; 1 km

1. Data i godzina wydruku.
2. Typ wydruku (24h, VU).
3. Nazwisko posiadacza karty (kierowcy).
4. Imię posiadacza karty (kierowcy).
5. Numer identyfikacyjny karty i kraju.
6. Data ważności karty kierowcy.
7. Nazwisko posiadacza karty (drugiego kierowcy).
8. Imię posiadacza karty (drugiego kierowcy).
9. Numer identyfikacyjny karty i kraju.
10. Data ważności karty drugiego kierowcy.
11. Czynności kierowcy zapisane w VU według gniazd w kolejności chronologicznej.
12. Data zapytania.
13. Stan hodometru pojazdu o godzinie 00:00 i 24:00.
14. Kierowca
15. Kraj członkowski rejestrujący oraz numer rejestracyjny pojazdu dla poprzednio używanego pojazdu.
16. Data i czas wyjęcia karty z poprzedniego pojazdu.
17. Stan hodometru pojazdu w momencie włożenia karty.
18. Czynności z informacją na temat czasu rozpoczęcia i trwania.

Wydruk dzienny (VU), ciąg dalszy

M = ręczne wpisy czynności kierowcy.

Aby ułatwić sprawdzanie czynności zawartych na wydruku, zamiast czasu UTC można wybrać czas lokalny. Wszystkie inne informacje na wydruku pozostają bez zmian.

Uwaga!

Tekst POZA REGULACJĄ wskazuje, że dany wydruk nie jest zgodny z odpowiednią regulacją.

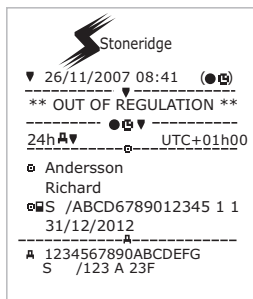

19	○ Schmidt Magnus	○ S /00007001106880 0 0 20/02/2012
20	▲ S /ABC 123	05/03/2009 14:40
21	○	0 km
22	○	00:00 08h53 ○ ○ 0 km; 0 km
	○	0 km
	○	08:53 00h02 ○ ○ 0 km; 0 km
	○ Schmidt Magnus	○ S /00007001106880 0 0 20/02/2012
	▲ S /ABC 123	06/03/2009 10:25
	○	0 km
	○	08:55 00h01 ○ ○ M
	○	08:56 01h43 ○ ○ *
	○	1 km; 1 km
23	1 ○	○ 00h00 0 km
	○	○ 00h02 00h00
	○	○ 00h00
24	2 ○	○ 00h00 00h02
	○	○ 00h00
25	○ Andersson Richard	○ S /00007001106910 0 0
	○	○ 08:53 S
	○	○ 00h02 0 km
	○	○ 08h54 1 km
	○	○ 00h16 01h25
	○	○ 10h37
26	○ Schmidt Magnus	○ S /00007001106880 0 0
	○	○ 08:53 S
	○	○ 00h00 0 km
	○	○ 00h00 1 km
	○	○ 01h43 08h54
	○	○ 10h37

19. Drugi kierowca.
20. Kraj członkowski rejestrujący oraz numer rejestracyjny pojazdu dla poprzednio używanego pojazdu.
21. Data i czas wyjęcia karty z poprzedniego pojazdu.
22. Stan hodometru pojazdu w momencie włożenia karty.
M = ręczne wpisy czynności kierowcy.
* = Okres odpoczynku o długości co najmniej 1 godziny.
23. Podsumowanie okresów bez karty w gnieździe kierowcy.
24. Podsumowanie okresów bez karty w gnieździe drugiego kierowcy.
25. Codzienne podsumowanie czynności (kierowca).
26. Codzienne podsumowanie czynności (drugi kierowca).

Zdarzenia i usterki (karta)

Wydruk zawiera wszystkie ostrzeżenia i usterki zapisane na karcie (wymóg prawny). Używany jest czas UTC.

Na wyświetlaczu pokazywane są następujące dane (w drugim wierszu):

Zdarz. z karty

The diagram shows a printout from Stoneridge with the following fields and callouts:

- 1: Date and time: 20/07/2007 09:48 (UTC)
- 2: Printer type: IX
- 3: Cardholder name: Andersson
- 4: Cardholder name: Richard
- 5: Card ID: S / ABCD6789012345 1 1
- 6: Card expiry date: 31/12/2012
- 7: Vehicle registration number: S /123 A 23F
- 8: Event 1: 24/1/2007 07:30 00h05, A 1234567890ABCDEFG, S /123 A 23F
- 9: Event 2: 3/2/2007 15:30 00h00, A 1234567890ABCDEFG, VIN, S /123 A 23F
- 9: Event 3: 29/2/2007 06:41 00h23, X35, A 1234567890ABCDEFG, VIN, S /123 A 23F
- 9: Event 4: 14/3/2007 11:30 01h05, X35, A 1234567890ABCDEFG, VIN, S /123 A 23F
- 10: Fault 1:
- 11: Fault 2:
- 12: Fault 3:

1. Data i czas.
2. Typ wydruku. (Zdarzenia i usterki, karta).
3. Nazwisko posiadacza karty.
4. Imię posiadacza karty.
5. Numer identyfikacyjny karty i kraju.
6. Data ważności karty.
7. Numer rejestracyjny pojazdu (VRN).
8. Lista wszystkich zdarzeń zapisanych na karcie.
9. Lista wszystkich usterek zapisanych na karcie.
10. Miejsce kontroli.
11. Podpis kontrolującego.
12. Podpis kierowcy.

Zdarzenia i usterki (VU)

Wydruk zawiera wszystkie ostrzeżenia i usterki zapisane w tachografie lub w zespole pojazdu (wymóg prawny). Używany jest czas UTC.

Na wyświetlaczu pokazywane są następujące dane (w drugim wierszu):

Zdarz. z pojazdu

The diagram shows a tachograph printout with the following data fields and callouts:

- 1: 20/07/2007 09:48 (UTC)
- 2: XAV
- 3: Andersson
- 4: Richard
- 5: S /ABCD6789012345 1 1
- 6: 31/12/2012
- 7: A 1234567890ABCDEFGH
S /123 A 23F
- 8: !002 07/02/2007 06:24
!04 (10) 00h00
A 1234567890ABCDEFGH
S /123 A 23F
!05 07/02/2107 06:24
!08 (10) 00h00
A 1234567890ABCDEFGH
S /123 A 23F
- 9: X103 07/02/2007 08:42
X35 00h00
A 1234567890ABCDEFGH
S /123 A 23F
XA01 07/02/2106 06:24
X31 00h00
A 1234567890ABCDEFGH
S /123 A 23F
- 10: [Symbol]
- 11: [Symbol]
- 12: [Symbol]

1. Data i czas.
2. Typ wydruku. (Zdarzenia i usterki, VU).
3. Nazwisko posiadacza karty.
4. Imię posiadacza karty.
5. Numer identyfikacyjny karty i kraju.
6. Data ważności karty kierowcy.
7. Identyfikacja pojazdu. VIN, rejestrujący kraj członkowski oraz VRN.
8. Lista wszystkich zdarzeń zapisanych w VU.
9. Lista wszystkich usterek zapisanych w VU.
10. Miejsce kontroli.
11. Podpis kontrolującego.
12. Podpis kierowcy.

Informacja o czasie jazdy

Ten wydruk zawiera informację o czasie jazdy.

Na wyświetlaczu ukazują się następujące dane (w drugim wierszu):

informacja o czasie jazdy

Uwaga!

Numery od 16 do 20: Te wiersze podsumowania są drukowane tylko wtedy, gdy występują ostrzeżenia.

Uwaga!

Nr8: Znak zapytania po wartości wskazuje, że okresy NIEZNANE przyjęto jako PRZERWA/ODPOCZYNEK.

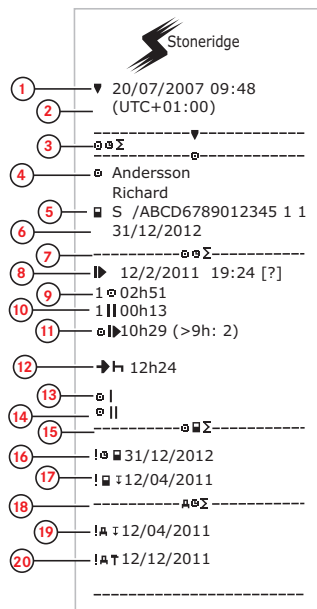

1. Data i czas.
2. Wskazuje różnicę między czasem UTC a czasem lokalnym.
3. Rodzaj wydruku (podsumowanie czasu kierowcy).
4. Nazwisko i imię posiadacza karty.
5. ID posiadacza karty.
6. Data ważności karty.
7. Podsumowanie czasu kierowcy
8. Koniec ostatniego okresu codziennego/cotygodniowego odpoczynku.
9. Czas ciągłej jazdy kierowcy.
10. Łączny czas przerw kierowcy.
11. Dzienny czas jazdy, w nawiasach — liczba przypadków, w których czas jazdy przekroczył 9 godzin w ciągu bieżącego tygodnia.
12. Pozostały czas, po upływie którego kierowca musi rozpocząć codzienny/cotygodniowy odpoczynek.
13. Tygodniowy czas jazdy.
14. Dwutygodniowy czas jazdy.
15. Podsumowanie karty kierowcy.
16. Data ważności karty kierowcy.
17. Data następnej obowiązkowej operacji pobrania danych z karty kierowcy.
18. Podsumowanie czasów związanych z zespołem pojazdu (tachografem).
19. Data następnej obowiązkowej operacji pobrania danych z VU.
20. Data następnej obowiązkowej kalibracji VU.

Dane techniczne

Ten wydruk zawiera takie dane jak ustawienia prędkości, rozmiar opon, dane kalibracyjne oraz ustawienia czasu.

Na wyświetlaczu ukazują się następujące dane (w drugim wierszu):

Dane techniczne

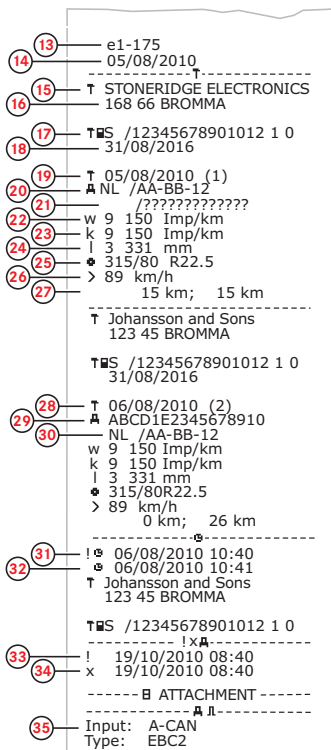

1. Data i czas.
2. Typ wydruku. (Dane techniczne).
3. Identyfikator posiadacza karty.
4. Numer identyfikacyjny pojazdu (VIN).
5. Numer rejestracyjny pojazdu (VRN) oraz kraj rejestracji.
6. Producent tachografu.
7. Numer części tachografu.
8. Numer zatwierdzenia tachografu.
9. Numer seryjny tachografu, data produkcji, typ wyposażenia oraz kod producenta.
10. Rok produkcji.
11. Wersja oprogramowania oraz data zainstalowania.
12. Numer seryjny czujnika ruchu.
13. Numer aprobaty czujnika ruchu.
14. Data pierwszego zainstalowania czujnika ruchu.
15. Warsztat wykonujący kalibrację.
16. Adres warsztatu.
17. Identyfikacja karty warsztatu.
18. Data ważności karty warsztatu.
19. Data kalibracji.
20. VIN
21. VRN i kraj rejestracji.
22. Charakterystyka współczynnika pojazdu.
23. Stała urządzenia rejestrującego.
24. Skuteczny obwód opon kół.
25. Rozmiar opon pojazdu.
26. Autoryzowane ustawienia prędkości.
27. Stare i nowe wartości hodometru.
28. Data kalibracji i jej cel.
29. VIN.
30. VRN i kraj rejestracji.
31. Stara data i godzina. (sprzed ustawienia czasu)
32. Nowa data i godzina. (po ustawieniu czasu)
33. Czas najnowszego zdarzenia.
34. Czas i data najnowszej usterki.
35. Konfiguracja drugorzędного czujnika źródłowego. Jeżeli nie jest widoczna, drugorzędny czujnik źródłowy jest wyłączony.

Przekroczenie prędkości

Ten wydruk zawiera zdarzenia przekroczenia prędkości, okres trwania tego zdarzenia i nazwisko kierowcy.

Na wyświetlaczu pokazywane są następujące dane (w drugim wierszu):

Nadm. prędkość

1 20/07/2007 09:48 (UTC)
2 >> 89 km/h
3 Andersson
4 Richard
5 S /ABCD6789012345 1 1
6 31/12/2012
7 1234567890ABCDEF
S /123 A 23F
8 9/02/2007 11:31
17/01/2007 (008)
9 12/02/2007 19:24 00h05
98 km/h 94 km/h (1)
Andersson
Richard
S /ABCD6789012345 1 1

10 >>(365)-----
> 9/02/2007 11:31 00h10
99 km/h 97 km/h
Svensson
Bertil
S /EFGH123456786 2 2
11 >>10)-----
> 12/02/2007 19:24 00h05
98 km/h 94 km/h (1)
Andersson
Richard
S /ABCD6789012345 1 1
12 >>12/02/2007 19:24 00h10
99 km/h 97 km/h (1)
Svensson
Bertil
S /EFGH123456786 2 2
13 *
14
.....

1. Data i czas.
2. Typ wydruku. (Nadm. prędkość). Ustawienie urządzenia ograniczającego prędkość.
3. Nazwisko posiadacza karty.
4. Imię posiadacza karty.
5. Numer identyfikacyjny karty i kraju.
6. Data ważności karty kierowcy.
7. Identyfikacja pojazdu. VIN, rejestrujący kraj członkowski oraz VRN.
8. Data i godzina ostatniej kontroli przekroczenia prędkości.
9. Data i godzina pierwszego przekroczenia prędkości i liczba zdarzeń przekroczenia prędkości.
Pierwsze przekroczenie prędkości po ostatniej kalibracji.
10. Data, czas i okres trwania. Prędkość maksymalna i średnia. Identyfikacja kierowcy i karty kierowcy.
Pięć najpoważniejszych przekroczeń prędkości na przestrzeni ostatnich 365 dni. Data, czas i okres trwania. Prędkość maksymalna i średnia. Identyfikacja kierowcy i karty kierowcy.
11. Najpoważniejsze zdarzenia przekroczenia prędkości na przestrzeni ostatnich dziesięciu dni. Data, czas i okres trwania. Prędkość maksymalna i średnia. Identyfikacja kierowcy i karty kierowcy.
12. Miejsce kontroli.
13. Podpis kontrolującego.
14. Podpis kierowcy.

Prędkość pojazdu

Ten wydruk zawiera wartości prędkości pojazdu posortowane chronologicznie wg zakresów prędkości (km/h) dla każdego kierowcy.

Na wyświetlaczu pokazywane są następujące dane (w drugim wierszu):

Prędk. pojazdu

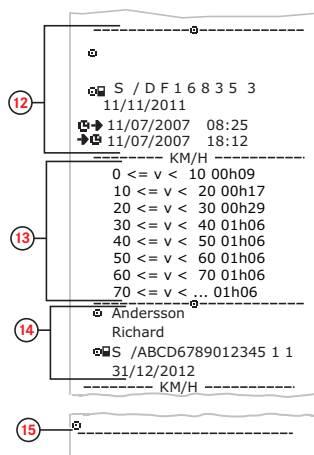
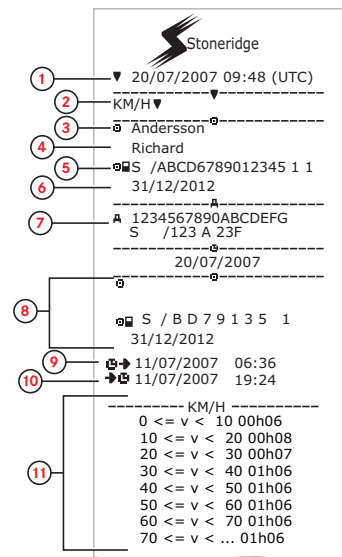

1. Data i czas.
2. Typ wydruku. (Prędk. pojazdu).
3. Nazwisko posiadacza karty.
4. Imię posiadacza karty.
5. Numer identyfikacyjny karty i kraju.
6. Data ważności karty kierowcy.
7. Identyfikacja pojazdu. VIN, rejestrujący kraj członkowski oraz VRN.
8. Informacje o poprzednim kierowcy (w porządku chronologicznym)
9. Data i czas rozpoczęcia przez poprzedniego kierowcę.
10. Data i czas zakończenia przez poprzedniego kierowcę.
11. Zakres prędkości i czas trwania.
12. Informacje o poprzednim kierowcy (w porządku chronologicznym)
13. Zakres prędkości i czas trwania.
14. Informacje z karty ostatniego kierowcy.
15. Podpis kierowcy.

Prędkość obrotowa silnika (obr/min)

Ten wydruk zawiera wartości prędkości obrotowej silnika pojazdu (obr/min) w kolejności chronologicznej dla każdego kierowcy.

Na wyświetlaczu pokazywane są następujące dane (w drugim wierszu):

Pr obr silnika

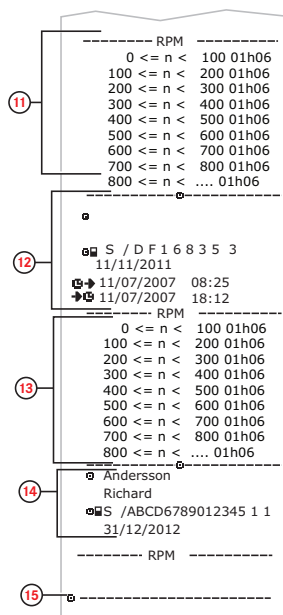
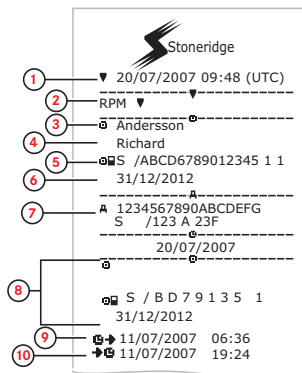

1. Data i czas.
2. Typ wydruku. (Pr obr silnika).
3. Nazwisko posiadacza karty.
4. Imię posiadacza karty.
5. Numer identyfikacyjny karty i kraju.
6. Data ważności karty kierowcy.
7. Identyfikacja pojazdu. VIN, rejestrujący kraj członkowski oraz VRN.
8. Informacje o poprzednim kierowcy (w porządku chronologicznym)
9. Data i czas rozpoczęcia przez poprzedniego kierowcę.
10. Data i czas zakończenia przez poprzedniego kierowcę.
11. Zakres prędkości obrotowej silnika oraz czas trwania.
12. Informacje o poprzednim kierowcy (w porządku chronologicznym)
13. Zakres prędkości obrotowej silnika oraz czas trwania.
14. Informacje z karty ostatniego kierowcy.
15. Podpis kierowcy.

Stan D1/D2

Ten wydruk zawiera zmiany stanu złączy tylnych (D1 i D2). Sygnały wyjściowe na złączach tylnych są zależne od konkretnego przedsiębiorstwa.

Na wyświetlaczu pokazywane są następujące dane (w drugim wierszu):

Stan D1/D2

Stoneridge

1 20/07/2007 09:48 (UTC)

2 STATUS 1/2

3 Andersson

4 Richard

5 /ABCD6789012345 1 1

6 31/12/2012

7 A 1234567890ABCDEF

8 S /123 A 23F

15/07/2007

STATUS 1/2

STATUS	D1	D2	TIME
1	0		
0	0	00:00:48	
0	1	00:01:36	
1	0	00:04:48	
0	1	00:08:48	
1	1	00:13:52	
0	1	00:17:36	
1	0	00:21:36	
1	1	00:25:52	

10

1. Data i czas.
2. Typ wydruku. (Stan D1/D2).
3. Nazwisko posiadacza karty.
4. Imię posiadacza karty.
5. Numer identyfikacyjny karty i kraju.
6. Data ważności karty kierowcy.
7. Identyfikacja pojazdu. VIN, rejestrujący kraj członkowski oraz VRN.
8. Wybrana data wydruku.
9. Zmiany stanu złączy i znacznik czasu.
10. Podpis kierowcy.

Arkusz wpisu ręcznego

Ten wydruk służy do ręcznego wprowadzania danych.

Na wyświetlaczu pokazywane są następujące dane (w drugim wierszu):

Arkusz ręcz wpr

The image shows a digital display from Stoneridge with the following information and callouts:

- 1:** Date and time: 26/11/2007 07:41 (●●)
- 2:** Time zone: UTC+01h00
- 3:** Driver name: Andersson Richard
- 4:** Vehicle identification: S / ABCD6789012345 1 1 31/12/2012
- 5:** Current date and time: 23/11/07 08:41
- 6:** A table with 5 rows of data, each row containing a circle icon, a square icon, and a square icon, followed by dots and dashes.
- 7:** Date and time: 23/11/07 16:23
- 8:** A small square icon.

1. Data i czas (czas lokalny).
2. Typ wydruku (wpisy ręczne).
3. Nazwisko i numer identyfikacyjny posiadacza karty.
4. Identyfikacja pojazdu. VIN, rejestrujący kraj członkowski oraz VRN.
5. Czas wyjęcia karty.
6. Wpisy ręczne wraz z czasem trwania.
7. Czas włożenia karty.
8. Podpis kierowcy.

Dane i specyfikacje

Obliczenia i ograniczenia DDS

Funkcja DDS przeprowadza *szczegółowe* obliczenia, pomagając kierowcom i flotom w dostosowaniu pracy do wymogów Rozporządzenia (WE) 561/2006. Firma Stoneridge nie ponosi odpowiedzialności za jakiegokolwiek uszkodzenia i usterki, mogące wynikać ze stosowania tej funkcji.

Podczas przeprowadzania wewnętrznych obliczeń, DDS zwykle uwzględnia następujące czynniki:

- Dane odnośnie czynności zarejestrowanych na karcie kierowcy.
- Ogólne wymogi zawarte Rozporządzenia (WE) 561/2006, dotyczące czasu jazdy, przerw, odpoczynków i tygodni kalendarzowych.
- Wymagania dyrektywy 2002/15/WE w sprawie organizacji czasu pracy.
- Uwzględniony obliczony czas podróży promem/pociągiem.

- Czas wewnętrznego zegara VU w strefie czasowej UTC.

Dane przedstawione w ramach funkcji DDS mogą w niektórych przypadkach odbiegać od informacji określonych w przepisach lub ich interpretacji przez niektóre podmioty przeprowadzające kontrole, zwłaszcza (ale nie tylko) w następujących, szczególnych przypadkach:

- Okresy jazdy zapisywane zamiennie na tachografach analogowych i cyfrowych, z nowymi kartami kierowców lub bez nich, w związku z czym na karcie kierowcy może brakować istotnych danych.
- Duża częstotliwość zmian czynności.
- Wadliwa karta kierowcy.
- Niektóre przypadki zastosowania warunków szczególnych Poza zakresem.
- Przejazdy na terenie państw AETR, znajdujących się poza terytorium UE.
- Międzynarodowy transport autokarowy, dla którego obowiązuje 12-dniowe zmniejszenie.

- Inne wyjątki, w odniesieniu do których nie obowiązuje Rozporządzenie (WE) 561/2006.
- Korzystanie z tygodniowego wypoczynku wyrównującego.
- Określone połączenia zredukowanych i regularnych cotygodniowych odpoczynków, zaczynających i kończących się w osobnych tygodniach kalendarzowych.
- Opcjonalny wybór czynności DOSTĘPNOŚĆ dla przerw.
- Duże odchylenia w ustawieniach czasu między zespołami pojazdów, w których została wprowadzona karta kierowcy.
- Wieloosobowa załoga, gdy kierowcy zaczynają okresy codziennej pracy w różnych godzinach.

DDS z bliska

W tej tabeli przedstawiono aspekty, które są uwzględniane i nie są uwzględniane przez DDS.

Typ	Wsparcie TAK/NIE
Dzienny czas jazdy 4,5 + 4,5 h	TAK
Wydłużony czas jazdy 10 h	TAK
Liczba przypadków wydłużonego czasu jazdy w okresie 2 tygodni	TAK
Codzienna przerwa 45 min	TAK
Podzielona przerwa 15–30 min	TAK
Codzienny odpoczynek 11 h	TAK
Skrócony codzienny odpoczynek 9 h	TAK
Podzielony codzienny odpoczynek 3+9 h	TAK
Liczba przypadków skróconego codziennego odpoczynku od czasu ostatniego cotygodniowego odpoczynku (maks. 3)	TAK
Maks. czas między codziennymi odpoczynkami (24 h w przypadku jednego kierowcy)	TAK
Tygodniowy czas jazdy 56 h	TAK
2-tygodniowy czas jazdy 90 h	TAK

Tygodniowy odpoczynek 56 h	TAK
Skrócony odpoczynek tygodniowy 24 h	TAK
Maks. okres (144 h od końca)	TAK
Przypisanie do jednego tygodnia	TAK
Wieloosobowa załoga	TAK
Regularne/skrócone odpoczynki w okresie dwóch tygodni (1+1)	TAK
Zasada 12-dniowego zmniejszenia dla międzynarodowego transportu autobusowego.	NIE
Tygodniowy wypoczynek wyrównujący.	NIE
Dyrektywa w sprawie czasu pracy.	TAK
Przerwania dziennego odpoczynku a prom/pociąg, tj. jazda wł. lub wyt. podczas transportu promem lub pociągiem	TAK
Zasady szczególne dla AETR	NIE

Uwaga!
Wszystkie obliczenia są wykonywane na podstawie ustalonej

liczby tygodni w czasie UTC, a nie według tygodni czasu lokalnego.

Certyfikacja i aprobaty

Tachograf jest zatwierdzony do stosowania w Unii Europejskiej i certyfikowany według ITSEC „poziom E3 wysoki” zgodnie z prawodawstwem UE.

Numer aprobaty typu: e5-0002.

Unikać wysokiego napięcia

Przewidując, że pojazd będzie wymagał szeregu prób uruchamiania z wykorzystaniem kabli rozruchowych, należy odłączyć zasilanie tachografu.

Więcej informacji na temat wyłączenia zasilania tachografu można znaleźć w instrukcji obsługi pojazdu.

Po przerwaniu zasilania tachografu może okazać się konieczna jego ponowna kalibracja.

Uwaga!
Wysokie napięcie może spowodować trwałe uszkodzenie

tachografu i awarię jego podzespołów elektronicznych. Takie uszkodzenie tachografu powoduje unieważnienie gwarancji.

Dane przechowywane w tachografie

Tachograf rejestruje i przechowuje różne dane.

- Dane karty kierowcy, z wyjątkiem danych z prawa jazdy.
- Ostrzeżenia i nieprawidłowości związane z tachografem i odnoszące się do kart kierowcy, spółki i warsztatu.
- Informacje o pojeździe, dane hodometru i szczegóły dotyczące prędkości w przedziale czasu 24 godzin.
- Manipulowanie przy tachografie.
- Prędkość pojazdu jest zapamiętywana w sposób ciągły.

Uwaga!

Przekroczenie prędkości trwające dłużej niż jedną minutę zostanie zapamiętane w tachografie.

Dane odnośnie wprowadzania i wyjmowania

Dane zapisane dla poszczególnych kart kierowcy:

- Nazwisko i imię posiadacza karty.
- Numer karty kierowcy, kraj członkowski wydający kartę oraz data ważności karty.
- Data i czas wprowadzenia i wyjęcia karty kierowcy.
- Stan hodometru pojazdu przy wprowadzaniu i wyjmowaniu karty kierowcy.
- Numer rejestracyjny pojazdu oraz kraj członkowski rejestrujący pojazd.
- Czas wyciągnięcia karty dla ostatniego pojazdu, w którym karta tego kierowcy została wprowadzona.
- Tacka, do której wprowadzana jest karta kierowcy.
- Wskazanie, czy został przeprowadzony ręczny zapis czynności.
- Wybór języka tachografu dokonany przez kierowcę.

Dane odnośnie czynności kierowcy

Dane zapisane dla poszczególnych dni i zmiana czynności prowadzenia pojazdu:

- Status prowadzenia: pojedynczy kierowca, lub członek załogi.
- Tacka karty stosowana w tachografie.
- Wprowadzona lub niewprowadzona karta w czasie zmiany czynności prowadzenia pojazdu.
- Czynność kierowcy.
- Data i czas zmiany czynności.

Inne dane

Inne dane zapamiętywane w tachografie:

- Szczegółowe informacje o prędkości pojazdu.
- Przekroczenie prędkości przez pojazd, trwające co najmniej 1 minutę.
- Zdarzenia przedsiębiorstwa i warsztatu.

Dane przechowywane na karcie

Karta kierowcy jest unikatowa dla każdego kierowcy, dlatego identyfikuje jej posiadacza. Oprócz tego na karcie są przechowywane następujące dane:

- Czas jazdy, czynności i odległość.
- Informacje o prawie jazdy.
- Ostrzeżenia i ewentualne usterki
- Numer rejestracyjny pojazdu (VRN) dla pojazdów użytkowanych przez posiadacza karty.
- Kontrole wykonywane przez władze.

W razie potrzeby, dane są zapisywane na karcie automatycznie. W przypadku współpracy z drugim kierowcą, na kartach zapisywane są kolejno dane kierowcy i drugiego kierowcy.

Uwaga!

Zwykle dane na karcie kierowcy przechowywane są przez co najmniej 28 dni. Po upływie tego terminu, najstarsze dane zostaną zastąpione nowymi.

Dane odnośnie wprowadzania i wyjmowania

Dane zapisane dla poszczególnych dni i pojazdów:

- Data i czas pierwszego wprowadzenia karty kierowcy i jej ostatniego wyjęcia.
- Stan hodometru pojazdu przy pierwszym wprowadzeniu karty kierowcy i jej ostatnim wyciągnięciu.
- Numer rejestracyjny pojazdu oraz kraj członkowski rejestrujący pojazd.

Dane odnośnie czynności kierowcy

Dane zapisane dla poszczególnych dni i zmiana czynności prowadzenia pojazdu:

- Data i licznik codziennej obecności:
- Całkowita odległość przebyta przez posiadacza karty kierowcy.
- Status jazdy o północy każdej doby lub przy wprowadzeniu karty, pojedynczy kierowca lub członek załogi.
- Zapis każdej zmiany czynności podczas jazdy.

- Status prowadzenia: kierowca lub drugi kierowca.
- Tacka karty stosowana w tachografie.
- Wprowadzona lub niewprowadzona karta w czasie zmiany czynności prowadzenia pojazdu.
- Czynność kierowcy.
- Data i czas zmiany czynności.

Kompatybilność elektromagnetyczna

Tachograf spełnia wymogi przepisów UNECE nr 10, wer. 03, nr aprobaty 03126, w odniesieniu do kompatybilności elektromagnetycznej.

Wersja tachografu

Tachograf cyfrowy SE5000, wer. 7.6

Temperatura robocza

od -25°C do $+70^{\circ}\text{C}$

Wersja do towarów niebezpiecznych zgodnie z ADR: od -25°C do $+65^{\circ}\text{C}$.

Tachograf ADR

Pojazdy przewożące niebezpieczne towary

Wersja ADR tachografu jest zatwierdzona do stosowania w pojazdach przewożących niebezpieczne towary. Różni się ona od standardowego tachografu tym, że posiada zabezpieczenie przeciwwybuchowe oraz jest certyfikowana zgodnie z dyrektywą 94/9/WE Unii Europejskiej.

Numer certyfikatu badania TÜV (Technischer Überwachungs Verein): ATEX 2507 X z odpowiednimi uzupełnieniami.

Uwaga!

Zabezpieczenie przeciwwybuchowe ADR tachografu jest zagwarantowane jedynie wtedy, gdy pojazd jest unieruchomiony, a odłącznik akumulatora jest otwarty.

Tachograf ADR

W przypadku tachografu ADR niektóre funkcje są wyłączane natychmiast po wyłączeniu zapłonu.

- Nie można wysunąć tacek kart.
- Nie jest możliwe dokonywanie wydruków.
- Wyłączane jest podświetlenie przycisków i wyświetlacza.

Uwaga!

Tachograf ADR wprowadzi tryb oszczędzania energii natychmiast po wyłączeniu zapłonu.

Aby zachować pełną funkcjonalność tachografu ADR, kluczyk zapłonowy musi być ustawiony w pozycji załączenia kluczyka lub załączenia zapłonu, w zależności od producenta pojazdu.

Widoczne różnice

Między standardowym tachografem a tachografem ADR występują następujące różnice:

1. **Symbol Ex** na przedzie tachografu
2. Klasyfikacja ADR
3. Numer certyfikatu badania TÜV

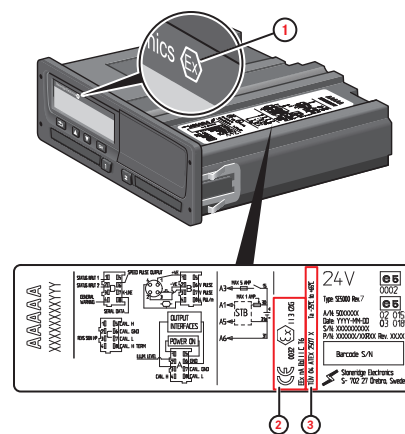

Kontakt z firmą Stoneridge

Zapraszamy do kierowania wszelkich potencjalnych zapytań lub sugestii dotyczących tachografu oraz instrukcji obsługi do dowolnego z naszych biur sprzedaży, których listę zamieszczamy poniżej.

Wielka Brytania

Stoneridge Electronics Ltd
Charles Bowman Avenue
Claverhouse Industrial Park
Dundee DD4 9UB, Szkocja
Wielka Brytania

Telefon: +44 (0)1382 866 400
Faks: +44 (0)1382 866 401
E-mail: amsales@stoneridge.com

Francja

Stoneridge Electronics France
Z.I St. Etienne
F-64100 Bayonne
Francja

Telefon: +33 (0)5 59 50 80 40
Faks: +33 (0)5 59 50 80 41
E-mail: france.amsales@stoneridge.com

Niemcy

Stoneridge Aftermarket GmbH
Talweg 8
D-75417 Mühlacker-Lomersheim
Niemcy

Telefon: +49 7041 9695-10
Faks: +49 (0)7041 9695-55
E-mail: infode@stoneridge.com

Włochy

Stoneridge Electronics S.r.l.
Viale Caduti nella Guerra di Liberazione,
568
00128 Rzym
Włochy

Telefon: +39 06 50 78 07 87
Faks: +39 06 50 89 001
E-mail: italy.amsales@stoneridge.com

Holandia

C.A.S.U. - Utrecht b.v.
Ravenswade 118
NL-3439 LD Nieuwegein
Holandia

Telefon: +31 (0)30 288 44 70
Faks: +31 (0)30 289 87 92
E-mail: info@casuutrecht.nl

Hiszpania

Stoneridge Electronics España
Avda. Severo Ochoa 38
Pol. Ind. Casa Blanca
28108 Alcobendas
Madryt
Hiszpania

Telefon: +34 91 662 32 22
Faks: +34 91 662 32 26
E-mail: spain.amsales@stoneridge.com

Szwecja

Stoneridge Nordic AB
Gustav III:s Boulevard 26
SE-169 73 Solna
Szwecja

Telefon: +46 (0)8 154400
Faks: +46 (0)8 154403
E-mail: info@stoneridgenordic.se

Indeks

A		J		Podręcznik dla warsztatu	2
ADR		Język	30	Podręcznik kontroli	2
Certyfikat TÜV	91	K		Praca	14, 18
Funkcje specjalne	91	Kontakt z firmą Stoneridge	1, 92	Prowadzenie pojazdu	14-15
Wersja tachografu ADR	91	Kraj początkowy, patrz Miejsca ...	18	Przyciski	
B		M		Arrow down	9
Bezpieczeństwo	1	Menu	14	Arrow up	9
C		Menu wydruku	72	Drugi kierowca (2)	8
Certyfikacja	87	Miejsca	18	Kierowca (1)	8
Czas	31	N		OK (confirm)	9
Czujnik	9	Nieuwzględniony czas	18	Wstecz	9
Czujnik ruchu (czujnik)	9	Numer rejestracyjny pojazdu		T	
Czynności	14, 18	(VRN)	32	Tachograf	8
D		O		Tacki (1= kierowca, 2 = drugi	
DDS	30, 48, 86-87	Odpoczynek	14, 18	kierowca)	8
Dostępny	14, 18	Odwrotne wyświetlanie	32	Tacki kart (1= kierowca, 2 = drugi	
Drukarka	8	P		kierowca)	8
		Papier	34	Test wewnętrzny	56
				Tryb oszczędzania energii	32
				U	
				Ustawienia	50
				Kierowca	29
				Przedsiębiorstwo	46

W

Widok kierowcy, patrz	
Wyświetlacz	8
Wpisy wprowadzane ręcznie .	14, 18
WTD	47, 50
Wydruk	34
Wyświetlacz	31

Z

Zatwierdzenie	87
Zespół w pojeździe (tachograf) ...	8
Zmiana	
czas	31
Czynność podczas postoju ...	14
Język	30
wpis ręczny	20



Stoneridge Electronics Ltd

Charles Bowman Avenue
Claverhouse Industrial Park
Dundee DD4 9UB, Scotland

Tel: +44 (0)1382 866 400
Fax: +44 (0)1382 866 401
E-mail: amsales@stoneridge.com

www.stoneridge-electronics.com

