

MANUALUL conductătorului auto & societății

Tahograf digital SE5000



STONERIDGE - DIN TOATE UNGHIURILE

www.stoneridge-electronics.com

www.SE5000Exakt.com

Bine ați venit

Vă mulțumim pentru că ați ales Tahograful SE5000 Rev 7.6 Stoneridge Digital.

Noi, cei de la Stoneridge ne dorim să facem viața mai ușoară, atât pentru șoferi, cât și pentru proprietarii de parcuri auto. Tahograful SE5000 a fost proiectat pornind de la acest considerent, cu funcții ca opțiuni de meniu simple, descărcări de mare viteză și capacitate de descărcare de la distanță.

Acest manual

Parcurgeți acest manual pentru a afla cum se folosește tahograful (unitatea din vehicul, VU), pentru a obține rezultate optime cu acesta. Manualul se adresează atât conducătorilor auto, cât și proprietarilor parcurilor auto în care este instalat tahograful.

Manualul are trei părți:

- **Partea destinată conducătorilor auto** conține informații pentru șoferi.
- **Partea destinată societății** conține informații pentru firma care deține vehiculul.

- **Partea de referință** cu informații suplimentare de referință.

Recomandăm tuturor utilizatorilor să parcurgă pentru început **Partea destinată conducătorilor auto**. Astfel vor obține suficiente informații pentru a putea începe utilizarea tahografului. Dacă sunteți proprietar de firmă, trebuie să citiți și **Partea destinată societății** pentru a înțelege ce obligații vă revin. Ulterior, pe parcursul utilizării tahografului, puteți căuta detalii concrete în **Partea de referință**.

Modificări

Stoneridge Electronics își rezervă dreptul de a modifica în orice moment designul, echipamentul și caracteristicile tehnice. Drept urmare, nu puteți face reclamații pe baza datelor, a ilustrațiilor sau a descrierilor din acest manual.

Drept de autor

Sunt interzise reeditarea, traducerea sau reproducerea în altă manieră a acestui manual fără permisiune scrisă din partea Stoneridge Electronics AB.

Siguranța în utilizare

Risc de accidente!

Manipulați tahograful numai atunci când vehiculul este oprit. Manipularea tahografului în timpul deplasării vă va distra atenția de la trafic și poate provoca accidente.

Informații pe internet

La adresele de mai jos puteți găsi informații suplimentare despre Tahograful Stoneridge Digital SE5000 și despre Stoneridge Electronics Ltd:

www.stoneridgeelectronics.com

Nu deschideți carcasa

Tahograful a fost instalat de personal autorizat.

Nu deschideți niciodată carcasa tahografului. Nu se permite nicio modificare sau alterare a sistemului de tahograf. În interiorul carcasei de imprimantă se află o etichetă de autenticitate. Nu rupeți eticheta de autenticitate.

Figura de mai jos prezintă locul în care se află eticheta de autenticitate și aspectul acesteia atunci în stare neatinsă.

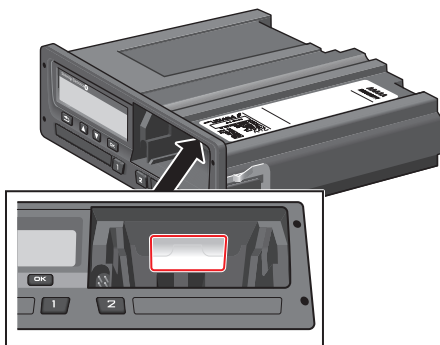

O etichetă de autenticitate ruptă se poate prezenta astfel.

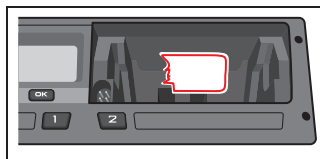

Notă!

Persoanele neautorizate care modifică acest echipament comit o contravenție care este pedepsită conform legislației țării respective.

Alte documente

În afară de acest Manual al conducătorului auto și al societății, există mai multe documente care conțin informații despre tahograf.

- **Ghid rapid pentru șofer** – conține o introducere rapidă în utilizarea aparatului de către conducătorul auto.
- **Ghid rapid pentru societate** – o introducere rapidă în utilizarea aparatului de către proprietarul parcului auto.
- **Manual de service** – conține informații pentru atelierele certificate pentru service de tahographe digitale. Aceste informații sunt accesibile doar atelierelor care au parcurs programul de calificare Stoneridge.
- **Manual de control** – conține informații destinate autorităților abilitate să verifice tahograful și situația conducătorului auto.

Cuprins

Bine ați venit	1	Viteza curentă	11	Ștergerea tuturor intrărilor	20
Acest manual	1	Temp de conducere rămas	11	Selectarea activității	20
Modificări	1	Temp de odihnă rămas	12	Directiva privind timpul de lucru (WTD)	20
Drept de autor	1	Șofer 1 și Șofer 2	12	DDS în scenariile de conducere	20
Siguranța în utilizare	1	Data și ora UTC	12	Pornirea la drum cu DDS	21
Informații pe internet	1	Data și ora locale	13	Temp de conducere rămas	21
Nu deschideți carcasa	2	Bac/tren	13	Avertizare și avertizare prealabilă	21
Alte documente	2	Temp de lucru	13	Pauza	22
Cuprins	3	Meniuri	14	La sfârșitul zilei	22
Partea destinată conducătorilor auto	7	Cum se înregistrează activitățile?	14	Limita săptămânală de timp de conducere	22
Tahograful SE5000	8	Activități înregistrate manual	14	Limită de timp calendaristic	23
Compartimentele de carduri	8	Înainte de a porni la drum	15	Porțiune parcursă cu trenul sau cu bacul	23
Panoul de imprimantă	8	Introducerea unui card	15	Activarea stare bac/tren	23
Butoane	9	La sfârșitul zilei	16	Deplasarea în afara reglementărilor	24
Afișaj	9	Scoaterea cardului de șofer	16	Informații suplimentare despre timpul de conducere rămas	24
Senzorul de mișcare	9	Datele stocate pe card	16	Calculul și limite DDS	25
Integrarea în bord	9	Scenariu cu doi șoferi	16	Perioadă de disponibilitate (POA, period of availability)	25
Diferite vizualizări	10	Locațiile de pornire și de destinație	17		
Vizualizările în cazul DDS pornit	10	La introducerea cardului	17		
Vizualizările în cazul DDS oprit	10	Introducerea manuală a datelor	17		
Vizualizarea implicită	11	Modificarea datelor introduse manual	19		

În calculele DDS	25	înmatriculare al vehiculului		Deblocarea datelor	39
În calculele WTD	25	(VRN)		Descărcarea – de ce este	
Meniul INFO	26	Modul de economisire a		necesară?	40
Cum se activează meniul INFO ..	26	energiei	31	Echiptament	40
Timp calendaristic rămas		Întreținerea tahografului	31	Procedura de descărcare	40
până la odihnă	26	Întreținerea cardurilor	32	Evidența	41
Timp de conducere cumulat		Cazurile de deteriorare,		Certificat – când nu se poate	
pentru șoferul 1/2	27	pierdere sau furt al cardului ..	32	descărca	41
Timpul rămas până la		Tipărirea	32	Descărcare cu cardul de	
descărcare și calibrare	27	Tipărirea datelor pe hârtie	32	control	41
Versiune	27	Vizualizarea datelor pe afișaj ..	33	Cardul de societate	42
Societate blocată	28	Schimbarea rolei de hârtie	34	Datele stocate la	
Setările șoferului	28	Partea destinată societății	35	blocare/deblocare și la	
Schimbarea limbii de afișare ..	28	Inspecțiile la nivel de societate ..	36	descărcare	42
Prezentare DDS		Evidența	36	Date stocate pe cardul de	
PORNITĂ/OPRITĂ	29	Nereguli	36	societate	42
Avertizări DDS		Inspecții la service	37	Date referitoare la activitățile	
PORNITE/OPRITE	29	Blocarea și deblocarea datelor ..	38	societății memorate în tahograf ..	42
Modificarea orei	29	Vânzarea vehiculului	38	Setări legate de societate	43
Modificarea orei locale	30	La introducerea cardului de		Afișarea procesului de	
Ora de vară	30	societate.	38	descărcare	43
Inversarea culorilor afișajului ..	30	Blocaj existent la altă societate ..	38	Prezentare WTD	
Vizualizarea numărului de	31	Blocarea datelor	39	PORNITĂ/OPRITĂ	43
				Formatul de date D8	44

Setarea activității selectate la pornirea/oprirea motorului	44	Evenimente și defecțiuni (card) ..	76	datelor	
Setarea perioadei de expirare pentru introducerea manuală a datelor	44	Evenimente și defecțiuni (VU)	77	Date referitoare la activitățile șoferului	88
Setarea numărului de înmatriculare al vehiculului (VRN)	45	Informații despre timpul de conducere	78	Compatibilitate electromagnetică	88
Setări DDS	45	Date tehnice	79	Versiune tahograf	88
Tabel cu toate setările DDS	45	Depășirea vitezei	80	Temperatura de exploatare	88
Ecrane DDS	46	Viteza vehiculului	81	Tahograf ADR	89
Setări WTD	47	Turația motorului (rpm)	82	Vehicule pentru transportul bunurilor periculoase	89
Partea de referință	49	Starea D1/D2	83	Tahograful ADR	89
Simboluri	50	Foaie de introducere manuală a datelor	84	Diferențe vizibile	89
Combinății de simboluri	51	Date și specificații	85	Contact Stoneridge	90
Limbi disponibile	51	Calculare și limite DDS	85	Marea Britanie	90
Țări disponibile	53	DDS în detaliu	86	Franța	90
Test componente	55	Certificare și omologare	86	Germania	90
Mesaje afișate	58	Evitarea tensiuni înalte	86	Italia	90
Exemple de documente tipărite ..	71	Datele stocate pe tahograf	87	Olanda	90
Raport zilnic (card)	72	Introducerea și extragerea datelor	87	Spania	90
Raport zilnic (card) – continuare ..	73	Date referitoare la activitățile șoferului	87	Suedia	90
Raport zilnic (VU)	74	Alte date	87	Index	91
Raport zilnic (VU) – continuare ..	75	Datele stocate pe card	87		
		Introducerea și extragerea	88		

Partea destinată conducătorilor auto

Partea destinată conducătorilor auto conține următoarele:

- **Tahograful SE5000** – o prezentare tahografului SE5000, a tăvii de card, a panoului imprimantei și a diferitelor ecrane. În final, sunt prezentate informații despre modul de înregistrare a activităților.
- **Înainte de a porni la drum** – informații despre cele mai frecvente operații pe care le faceți cu tahograful.
- **La introducerea cardului** – descrie modul de introducere manuală a datelor.
- **Setările șoferului** – această secțiune conține toate setările accesibile șoferului.
- **Cardul de șofer** – cum se introduce și cum se extrage cardul.
- **Tipărirea** – cum se utilizează imprimanta încorporată.

Tahograful SE5000

Această secțiune descrie pe scurt elementele vizibile ale tahografului.

Ilustrația de mai jos prezintă elementele vizibile, de exemplu, atunci când vă urcați în mașină și atingeți o tastă de pe tahograf. În mod normal tahograful este în stare de veghe, pe afișaj nu apare nicio informație. Atingerea oricărui buton va trece aparatul în stare de funcționare.



Tahograful se mai numește și unitatea din vehicul (VU). În afară de tahograf, în vehicul se montează și un senzor de mișcare. Acesta se conectează la tahograf. În secțiunile secțiunea **Senzorul de mișcare**, la pagina 9 și secțiunea **Integrarea în bord**, la pagina 9 puteți găsi informații suplimentare despre senzorul de mișcare și despre integrarea acestuia cu vehiculul.

Compartimentele de carduri

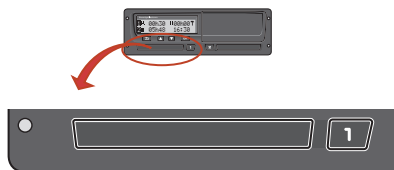

Aparatul este prevăzut cu două compartimente în care puteți introduce cardul de șofer.

- **Compartimentul 1** se utilizează cu ajutorul butonului marcat cu **1** și se utilizează pentru cardul șoferului activ.
- **Compartimentul 2** se utilizează cu ajutorul butonului marcat cu **2** și se utilizează pentru cardul șoferului însoțitor.
- **Deschiderea și închiderea** compartimentelor:
 - **Pentru deschidere** – apăsați butonul și mențineți-l apăsat, până când se deschide compartimentul.
 - **Închideți** compartimentul împingându-l cu grijă.

Panoul de imprimantă



În spatele panoului de imprimantă se află o imprimantă, care conține o casetă cu o rolă de hârtie. Imprimanta se utilizează, de exemplu, pentru tipărirea informațiilor stocate de tahograf. Hârtia de imprimantă iese printr-o fantă aflată în partea de jos a panoului de imprimantă.

Butoane

- ➔ **Înapoi**
 - Un pas înapoi în meniu
 - Revenire la afișajul standard (apăsând de mai multe ori)

- ▲ **Săgeată sus**
 - Deplasare în sus în meniu sau într-un set de vizualizare
 - Creșterea unei valori
 - Activarea/dezactivarea unor opțiuni

- ▼ **Săgeată jos**
 - Deplasare în jos în meniu sau într-un set de vizualizare
 - Micșorarea unei valori
 - Activarea/dezactivarea unor opțiuni

- OK **OK**
 - Deschiderea meniului
 - Confirmarea unei selecții
 - Deplasarea orizontală în meniu
 - Ștergerea unui mesaj sau a unei avertizări

Afișaj

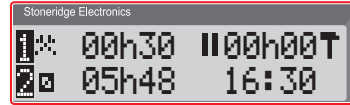

Afișajul, ca orice afișaj, se folosește în mai multe scopuri:

- Funcția de bază a afișajului este prezentarea informațiilor.
- Împreună cu cele patru butoane (nu cele numerotate), afișajul se folosește pentru navigarea în meniuri.
- Afișajul are și funcție de feedback la introducerea informațiilor în tahograf sau la modificarea setărilor.

Senzorul de mișcare

Senzorul de mișcare, denumit și simplu senzor, transferă semnalele de mișcare de la vehicul către tahograf. Face parte din instalarea de tahograf. Modificarea senzorului este interzisă. Orice încercare de a modifica senzorul sau cablul acestuia este înregistrată de tahograf.



Integrarea în bord

În cazul anumitor vehicule unele informații de pe tahograf se pot afișa pe un ecran integrat. Exemple de informații care se pot afișa:

- Viteza
- Distanța parcursă
- Timp de conducere cumulată în ziua curentă
- Timp de conducere cumulată
- Mesaje, avertizări și defecțiuni.

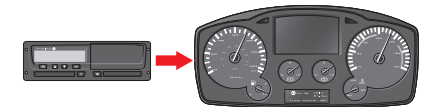

Diferite vizualizări

Tahograful are două seturi standard de vizualizări diferite, pe care le puteți parcurge ușor cu butoanele săgeată. Seturile de vizualizări sunt diferite, în funcție de cele două setări de mai jos.

- **DDS PORNIT (Driver Decision Support ON, asistarea deciziilor șoferului pornită).**
- **DDS OPRIT (Driver Decision Support OFF, asistarea deciziilor șoferului oprită).**

Vizualizările în cazul DDS pornit

În setul standard de vizualizări apare DDS. Setul de vizualizări conține:

- Vizualizarea implicită.
- Timp de lucru *.
- Viteza curentă.
- Timp de conducere rămas.
- Timp de odihnă rămas.
- Bac/tren **.

* Dacă opțiunea este activată, consultați secțiunile de DDS pentru detalii.

* Dacă opțiunea este activă, consultați secțiunile de DDS pentru detalii.

Vizualizările în cazul DDS oprit

DDS se poate dezactiva. În acest caz, setul de ecran conține următoarele:

- Vizualizarea implicită.
- Șoferul 1.
- Șoferul 2.
- Data și ora UTC.
- Data și ora locale.
- Viteza curentă.

Vizualizarea implicită

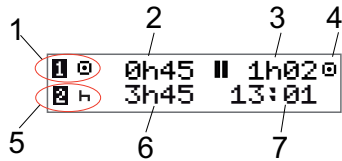

1. Activitatea curentă a șoferului.
2. Timp de conducere de la ultima pauză/odihnă în timpul deplasării, în caz contrar, durata activității curente.
3. Timpul de pauză cumulat al șoferului.
4. Modul de funcționare a tahografului (Dacă nu este introdus un card de șofer în tahograf, se selectează automat modul operațional).
5. Activitatea șoferului însoțitor.
6. Durata activității șoferului însoțitor.
7. Ora locală.

Viteza curentă

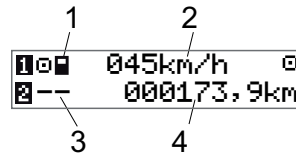

1. Tipul de card introdus în compartimentul 1.
2. Viteza curentă.
3. Tipul de card introdus în compartimentul 2.
4. Kilometrajul.

Timp de conducere rămas

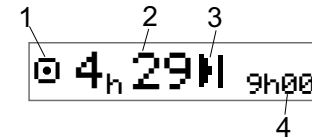

1. Se afișează timpul de conducere rămas.
2. Timp de conducere rămas până la următoarea activitate.
3. Următoarea activitate (începutul odihnei zilnice).
4. Cât trebuie să dureze timpul de odihnă pentru a obține mai mult timp de conducere.

Timp de odihnă rămas

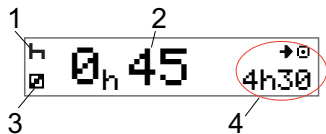

1. Activitatea curentă a șoferului (odihnă).
2. Timp de odihnă rămas până când va fi disponibil mai mult timp de conducere.
3. Activitatea curentă a șoferului însoțitor (disponibil).
4. Timp de conducere disponibil după această pauză/odihnă.

Șofer 1 și Șofer 2

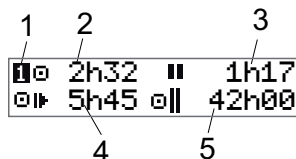

1. Indică informațiile afișate: cele referitoare la șofer sau la șoferul însoțitor.
2. Timp de conducere de la ultima pauză.
3. Timp de pauză cumulat.
4. Timp de conducere în ziua curentă.
5. Timp de condus cumulat în săptămâna curentă și cea anterioară.

Data și ora UTC

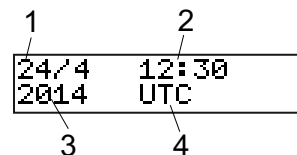

1. Data.
2. Ora UTC.
3. Anul.
4. Ora utilizată este cea UTC.

Data și ora locale

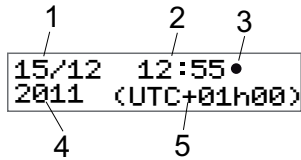

1. Data.
2. Ora locală.
3. Pictograma de oră locală.
4. Anul.
5. Decalajul de fus orar local.

Bac/tren

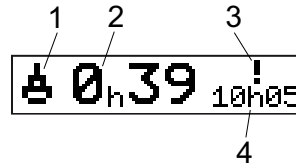

1. Prezentarea opțiunii Bac/tren.
2. Timp rămas din întrerupere (maximum 1 oră).
3. Indicația conform căreia „Timp întrerupere” trebuie redus pentru a respecta perioada de odihnă zilnică în decurs de 24 de ore.
4. Timp de odihnă zilnică rămas.

Temp de lucru

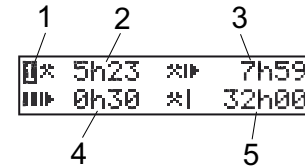

1. Indică afișarea informațiilor despre șofer.
2. Timp de lucru de la ultima pauză.
3. Timp de lucru în ziua curentă.
4. Timp de pauză în ziua curentă.
5. Timp de lucru în săptămâna curentă.

Meniuri

Pe ecran se afișează patru meniuri principale, utilizate pentru selecții și setări. Navigarea în meniuri se face prin intermediul butoanelor de tahograf.

 TIPĂRIRE Selecții legate de tipărire

 SETĂRI Setările disponibile





 LOCURI Selectarea locațiilor de pornire/sosire, în afara reglementărilor sau Bac/tren

 INFO În meniul **INFO** puteți comuta între cinci vizualizări diferite, consultați secțiunea **Meniul INFO**, la pagina 26.

Cum se înregistrează activitățile?

Pe cardul de șofer se înregistrează activitățile din timpul zilei ale șoferului și ale șoferului însoțitor.

Activități disponibile:

- | | | |
|---|------------------------|---|
|  | Conducere | Cât timp șoferul conduce vehiculul. |
|  | Lucru | În timpul lucrului, cu vehiculul oprit, de exemplu, în timpul încărcării vehiculului. |
|  | Disponibil | Atunci când nu lucrați efectiv, de exemplu, atunci când sunteți șofer însoțitor. |
|  | Odihnă | În timpul pauzei. |
|  | activitate necunoscută | Niciun tip de activitate înregistrat. |

Activități înregistrate manual

Activitățile se înregistrează manual în principal în cele două situații de mai jos:

- Dacă trebuie să înregistrați activitățile, dar nu a fost introdusă niciun card de șofer, consultați secțiunile de mai sus
- Dacă vehiculul staționează și doriți să modificați activitatea curentă înregistrată de tahograf. De exemplu, puteți schimba activitatea șoferului din **Lucru** în **Odihnă**. Apăsați scurt, de mai multe ori, butonul **1** (pentru a face selecții legate de șofer) sau butonul **2** (pentru a face selecții legate de șoferul însoțitor), până când se afișează activitatea dorită. **Activitatea Conducere** se selectează mereu automat și nu se poate modifica.

Notă!

Din motive de siguranță a circulației, manipulați tahograful numai atunci când vehiculul este oprit.

Înainte de a porni la drum

Scenariul de mai jos surprinde o zi normală de lucru cu un singur șofer, în care:

- **Cardul de șofer a fost scos** la sfârșitul zile de lucru anterioare.
- **Șoferul s-a odihnit** până la reintroducerea cardului.
- **Cardul de șofer este reintrodus** la începutul noii zile de lucru.

Notă!

Cardul de șofer trebuie introdus în tahograf pentru a permite identificarea șoferului. Cardul de șofer este personal și nu poate fi utilizat de altcineva decât de titular.

Introducerea unui card

Întrucât acest scenariu are în vedere un singur conducător auto, se utilizează compartimentul 1. Dacă este prezent și un șofer însoțitor, își va introduce cardul în compartimentul 2.

1. Apăsăți și mențineți apăsat butonul 1 de pe tahograf până când se deschide compartimentul.

2. Introduceți cardul cu cipul orientat înainte și în sus.
3. Închideți compartimentul împingându-l cu grijă înainte.

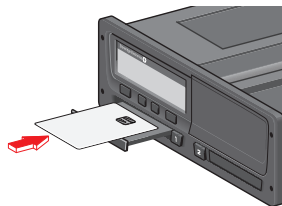

Pe ecran vor apărea scurt numele dumneavoastră, ora ultimei retrageri și întrebarea:

U-ați odihnit
până acum?

4. Apăsăți **OK**. Pe ecran va apărea:
Țară de destinație
5. Selectați țara de destinație a cursei și apăsați **OK**. Pe ecran va apărea:
Țară de pornire
6. Selectați țara de pornire a cursei și apăsați **OK**. Pe ecran va apărea:
Tipăriți datele?
7. Stabiliți dacă tipăriți sau nu datele introduse: selectați **DA** sau **NU**, apoi

apăsăți **OK**.

8. Apăsăți **OK** pentru confirmare.

Pe ecran va apărea:

Gata de
deplasare

Acum sunteți pregătit pentru drum.

Compartimentul de card se blochează:

- Când vehiculul este în mișcare.
- Cât timp tahograful este ocupat cu procesarea unui card de șofer.
- Dacă este întreruptă alimentarea cu curent electric a tahografului.

Notă!

Dacă țara de destinație era selectată în momentul scoaterii cardului, nu trebuie să-l înregistrați din nou. Tahograful nu solicită automat locul de pornire/destinație în cazul în care cardul a fost scos mai puțin de 9 ore.

Notă!

Dacă tahograful nu citește cardul (autentificarea cardului de șofer), consultați secțiunea **Mesaje afișate**, la pagina 58.

La sfârșitul zilei

De multe ori veți scoate cardul din tahograf la sfârșitul zilei de conducere sau atunci când șoferul și însoțitorul schimbă locurile.

Scoaterea cardului de șofer

1. Apăsăți butonul **1** sau **2** pe tahograf.

Pe ecran va apărea:

Țară de destinație
Portugalia

2. Selectați țara de destinație și apăsați **OK** pentru confirmare. Datele se stochează pe card și se deschide compartimentul.
3. Apăsăți cardul de șofer de dedesubt, cu grijă, prin deschiderea compartimentului sau împingeți în jos marginea compartimentului până când iese cardul de șofer.
4. Închideți compartimentul împingându-l cu grijă înainte.

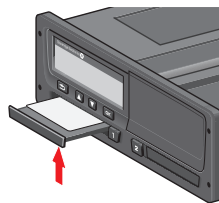

Notă!

Nu puteți scoate cardul:

- În mers
- În timp ce se procesează datele de pe acesta
- Dacă motorul este oprit (în cazul vehiculelor ADR)

Datele stocate pe card

Pe cardul de șofer și pe tahograf se înregistrează toate activitățile, cum ar fi lucrul, conducerea și odihna. În timpul mersului cardul trebuie să fie introdus în tahograf. Dacă schimbați vehiculul, trebuie să vă luați cardul în noul vehicul. Cardul se potrivește în toate aparatele tahograf digitale, indiferent de marcă. Drept urmare, pe card mereu se vor afla date despre șofer aduse la zi.

Pe cardul de șofer se stochează date în limita capacității memoriei interne, de obicei pentru cel puțin 28 de zile. După atingerea acestei limite, datele vechi vor fi suprascrise cu cele noi.

Scenariu cu doi șoferi

Cardul șoferului va fi introdus mereu în compartimentul **1**, iar cel al însoțitorului în compartimentul **2**. Atunci când cei doi șoferi fac schimb de locuri, trebuie să schimbe și cardurile, astfel încât timpul de conducere să fie înregistrat pe cardul șoferului care conduce.

Locațiile de pornire și de destinație

La începutul și la sfârșitul zilei de lucru tahograful trebuie să știe atât locația de pornire, cât și cea de destinație a cursei.

Puteți înregistra locații în orice moment al zilei (inclusiv în timpul procedurii de introducere manuală a datelor). La scoaterea cardului de șofer veți fi întrebat în legătură cu introducerea locației de destinație.

Pentru a înregistra locații în timpul zilei de lucru, procedați după cum urmează:

1. Apăsați **OK** pentru a afișa meniul.
2. Selectați:
LOCURI
3. Apăsați **OK**, apoi navigați la:
Locație de pornire
4. Apăsați **OK** și selectați o locație.
5. Apăsați **OK** pentru confirmare.
6. Pentru a înregistra locația de destinație, parcurgeți din nou aceeași procedură, dar navigați la:
Locație de destinație

7. Apăsați **OK** pentru a confirma locația de destinație. Locațiile se înregistrează.

La introducerea cardului

Dacă ați efectuat activități fără să fi introdus cardul de șofer, trebuie să le înregistrați manual. Presupunem că le înregistrați la următoarea introducere a cardului. Rețineți faptul că toate activitățile se introduc folosind ora locală.

Introducerea manuală a datelor

Scenariul următor descrie situația în care trebuie să înregistrați date introduse manual (cu cardul introdus). Rețineți faptul că în cazul dumneavoastră afișajul va arăta, probabil, diferit.

- **Vineri la 15:23 18/3 2011:** Ați ajuns și ați scos cardul de șofer.
- **De la 15:23 până la 18:00:** Ați efectuat alte operații.
- **De la 18:00 peste sfârșitul de săptămână, până la 08:00 luni 21/3:** V-ați odihnit.
- **De la 08:00 până la 08:40:** Ați fost disponibil.
- **De la 08:40 până la 09:37:** Ați lucrat fără ca timpul corespunzător să fi fost raportat. Timpul neraportat este timpul

care nu se înregistrează pe cardul de șofer, de exemplu, deplasare cu un tahograf analogic.

- **Luni la 09:37 21/3 2011:** Introduceți cardul de șofer.

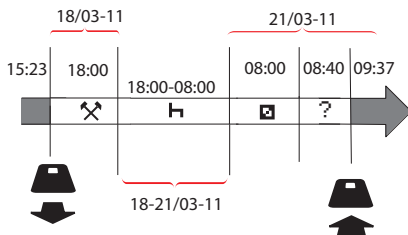

Pentru a înregistra manual datele corespunzătoare scenariului de mai sus, procedați după cum urmează:

1. Introduceți cardul de șofer. Pe ecran va apărea:
 U-ați odihnit până acum?
2. Selectați **NU** și apăsați **OK**. Pe ecran va apărea:
 Introduceți datele manual?

3. Apăsați **OK**. Pe ecran se vor afișa data și ora la care ați scos cardul ultima oară, precum și următoarele informații:
 final schimb

Acum veți înregistra „celelalte activități” efectuate pe 18/3.

4. Evidențiați simbolul X.



5. Apăsați **OK**.



6. Data 18/03 este corectă, dar trebuie să schimbați 21/3 din dreapta în **18/03**. Faceți modificarea prin derularea înapoi la **18/03**, cu ajutorul butoanelor săgeată.

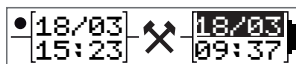

7. Apăsați **OK** pentru confirmare.
8. Schimbați ora în **18** derulând înainte la **18.37**, apoi apăsați **OK**.



9. Schimbați minutele în **00** derulând înainte la **18:00**, apoi apăsați **OK**.

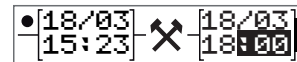

10. Apăsați din nou **OK** pentru confirmare. Pe afișaj vor apărea data și ora la care s-au terminat celelalte activități, precum și:
 terminare tură

Veți înregistra timpul de odihnă.

11. Evidențiați simbolul de odihnă H, apoi apăsați **OK**.



12. Apăsați **OK** pentru a confirma data (**21/03**) care este corectă deja.
13. Schimbați ora prin derulare până la **08**, apoi apăsați **OK**.
14. Schimbați minutele prin derulare până la **08:00**, apoi apăsați **OK**.
15. Deoarece odihna a durat mai mult decât nouă ore, se afișează următoarele:
 Tară de pornire

16. Selectați țara de pornire și apăsați **OK**.
 17. Apăsați din nou **OK** pentru confirmare. Se afișează data și ora la care s-a terminat perioada de odihnă, împreună cu:

început schimb

Veți înregistra timpul de disponibilitate.

18. Evidențiați simbolul de disponibilitate , apoi apăsați **OK**.



19. Apăsați **OK** pentru a confirma data (21/03) care este corectă deja.
 20. Schimbați ora prin derulare până la **08**, apoi apăsați **OK**
 21. Schimbați minutele prin derulare până la 08:**40**, apoi apăsați **OK**.
 22. Apăsați din nou **OK** pentru confirmare. Se afișează data și ora la care s-a terminat perioada de disponibilitate, împreună cu:

început schimb

În continuare veți înregistra munca din perioada fără raportare. Aceasta *nu* se va înregistra pe cardul de șofer.

23. Evidențiați simbolul **?** și apăsați **OK**.

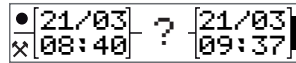

24. Se afișează perioada scursă între ultima activitate (timp neraportat) și ora introducerii cardului (este corectă). Apăsați **OK** pentru confirmare
 25. Apăsați din nou **OK** pentru confirmare.
 Ați înregistrat toate activitățile de lucru, timpul de disponibilitate și timpul neraportat din perioada în care cardul nu a fost introdus. Se va afișa următoarea întrebare:

Tipăriți datele?

26. Stabiliți dacă tipăriți sau nu datele introduse: selectați **DA** sau **NU**. Presupunem că nu tipăriți datele (pentru informații despre tipărire, consultați secțiunea secțiunea **Tipărirea**, la pagina 32).
 27. Apăsați **OK**. Se afișează următoarele:
Confirmați datele?
 28. Apăsați **OK** pentru a confirma și pentru a salva datele introduse. Pe ecran va apărea următorul mesaj:
Gata de drum

Modificarea datelor introduse manual

Puteți reveni și modifica datele introduse manual apăsând în orice moment butonul **Înapoi**.

Puteți face modificări până în momentul în care răspundeți cu **DA** la întrebarea:

Confirmați intrările?

1. Selectați **NU** și apăsați **OK**.
2. Selectați următoarele:
Modificați intrarea?
3. Apăsați **OK** și se afișează din nou datele introduse manual.
4. Navigați până la intrarea pe care doriți să o modificați. Faceți modificările conform procedurii de mai sus.

Ștergerea tuturor intrărilor

Pentru a începe introducerea de la capăt, apăsați ca mai jos atunci când se afișează întrebarea de mai jos:

Confirmați
intrările?

5. Selectați **NU** și selectați:
Ștergerea tuturor
intrărilor
6. Apăsați **OK** și înregistrați intrări noi
conform procedurii descrise mai sus.

Notă!

Modul manual se închide în momentul în care porniți la drum, precum și în cazul în care nu a avut loc nicio interacțiune cu tahograful timp de 1 sau 20 de minute, în funcție de setări.

Selectarea activității

Atunci când vehiculul staționează, tipurile de activități enumerate mai jos se pot selecta pentru șofer și pentru șoferul însoțitor.

 Lucru

 Odihnă

Disponibil



1. Cu cardul în tahograf, apăsați scurt butonul (1/2). Dacă sunteți șoferul, trebuie să utilizați butonul (1). Șoferul însoțitor va utiliza butonul (2).
2. Apăsați scurt din nou, până când se afișează simbolul corect.
3. Așteptați până când tahograful revine la vizualizarea selectată (cel pe care l-ați selectat anterior).

Directiva privind timpul de lucru (WTD)

Această versiune de tahograf Stoneridge suportă Directiva UE privind timpul de lucru (2002/15/CE).

DDS în scenariile de conducere

DDS ia în calcul atât Directiva privind timpul de lucru, cât și modul bac/tren.

DDS este descris într-un scenariu de conducere cu următoarele componente:

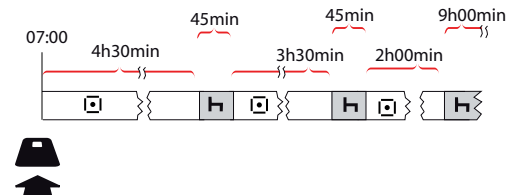

Principala componentă a acestui scenariu este descrisă mai jos, împreună cu vizualizarea timpului de conducere rămas.

Pornirea la drum cu DDS

Să presupunem că porniți la drum dimineața, de exemplu, la ora 7. În ilustrația de mai jos: introduceți cardul și porniți la drum în același timp (A).

Conform reglementărilor în vigoare, aveți voie să conduceți timp de 4 ore și 30 de minute, după care trebuie să faceți o pauză de cel puțin 45 de minute (sau două pauze, una de 15, alta de 30 de minute). Sfârșitul timpului de conducere acumulat este marcat cu simbolul din poziția (B).

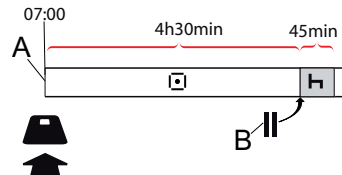

Timp de conducere rămas

DDS ține evidența timpului de conducere și afișează timpul rămas.

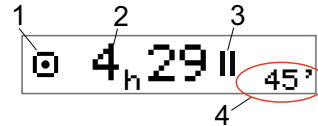

1. Pictogramă care indică faptul că aceasta este vizualizarea timpului de conducere rămas.
2. Puteți conduce 4 ore și 29 de minute, după care trebuie să faceți o pauză.
3. Următoarea activitate obligatorie va fi o pauză.
4. Următoarea pauză obligatorie va fi de cel puțin 45 de minute.

Avertizare și avertizare prealabilă

Tahigraful emite o avertizare prealabilă atunci când au mai rămas 15 minute de conducere. Atunci când trebuie să vă opriți, apare o avertizare.

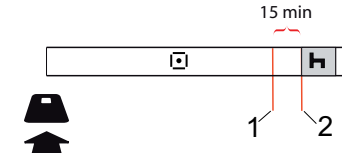

1. Avertizare prealabilă – se va afișa cu 15 minute înainte de terminarea timpului de conducere rămas.
2. Avertizare – se va afișa la terminarea timpului de conducere rămas.

Pauza

Asemănător vizualizării timpului de conducere rămas, în timpul odihnei DDS va afișa vizualizarea timpului de odihnă rămas.

45min



Aceasta este prima pauză după 4,5 ore de conducere.

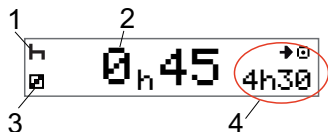

1. Șoferul se odihnește.
2. Timpul de odihnă rămas este de 45 de minute.
3. Activitatea selectată pentru șoferul însoțitor este disponibilitatea.
4. După terminarea perioadei de odihnă puteți conduce timp de 4 ore și 30 de minute.

La sfârșitul zilei

La sfârșitul zilei următoarea activitate se schimbă în Odihnă zilnică.

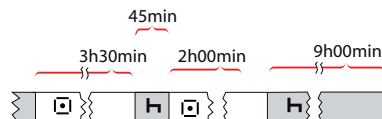

După o zi cu: 4,5 ore de conducere, 45 de minute pauză, 3,5 ore de conducere, 45 de minute pauză și încă 1 oră și 28 de minute conducere, se afișează următoarele:

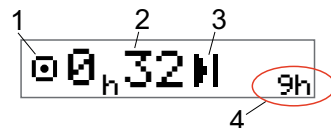

1. Pictogramă care indică faptul că aceasta este vizualizarea timpului de conducere rămas.
2. Puteți conduce 32 de minute, după care trebuie să faceți o pauză.
3. Pictograma care indică următoarea activitate obligatorie: odihna zilnică.
4. Indicația că trebuie să vă odihniți timp de cel puțin 9 ore.

Limita săptămânală de timp de conducere

Atunci când se apropie limita săptămânală a timpului de conducere, afișajul se va prezenta ca mai jos:

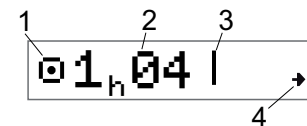

1. Pictogramă care indică faptul că aceasta este vizualizarea timpului de conducere rămas.
2. Timpul de conducere rămas pentru săptămâna curentă.
3. Pictogramă care indică obligativitatea odihnei săptămânale.
4. Pictogramă care indică faptul că trebuie să așteptați până săptămâna viitoare pentru a putea conduce din nou. Trebuie să așteptați până când începe următoarea săptămână UTC.

Limită de timp calendaristic

Atunci când următoarea activitate este în mod obligatoriu odihna săptămânală, în vizualizarea timpului de conducere rămas apar următoarele:

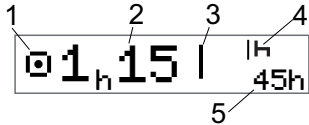

1. Pictogramă care indică faptul că aceasta este vizualizarea timpului de conducere rămas.
2. Timpul de conducere rămas pentru săptămâna curentă.
3. Pictograma care indică faptul că trebuie să luați pauza săptămânală pentru a avea voie să conduceți mai departe.
4. Pictograma care indică faptul că odihna săptămânală trebuie să înceapă imediat după terminarea timpului de conducere.
5. Durata odihnei (45 de ore).

Porțiune parcursă cu trenul sau cu bacul

Dacă perioada normală de odihnă zilnică coincide cu călătoria cu trenul sau cu o traversare cu bacul, odihna se poate întrerupe de două ori: pentru îmbarcare, respectiv debarcare. Pentru ca DDS să calculeze corect perioada de odihnă zilnică, introduceți situația specială Bac/tren înainte de a începe manevrele de îmbarcare/debarcare, conform imaginii de mai jos.

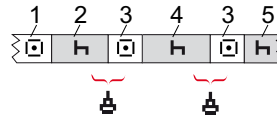

1. Deplasarea la bac/tren
2. Odihnă în perioada de așteptare la terminalul feroviar/de bac.
3. Conducere pentru îmbarcare/debarcare.
4. Odihnă în timpul călătoriei cu trenul/traversării cu bacul.
5. Continuarea odihnei după călătoria cu trenul/traversarea cu bacul.

Durata totală a întreruperii pentru deplasarea vehiculului (3 și 3) nu poate depăși 60 de minute.

Activarea stare bac/tren

Pentru a activa starea (în timp ce stați la coadă sau pe bac/tren):

1. Apăsați **OK** pentru a afișa meniul.
2. Selectați:
LOCURI
3. Apăsați **OK**, apoi selectați:
Bac/tren
4. Apăsați **OK** pentru confirmare.
Activitatea Bac/tren este inițiată.

Vizualizarea Bac/tren (consultați secțiunea **Bac/tren**, la pagina **13**) apare automat în cazul în care sunt îndeplinite condițiile „odihnă zilnică întreruptă de călătoria cu trenul/traversarea cu bacul”

Notă!

Nu uitați să schimbați activitatea în odihnă după îmbarcarea pe bac.

Pentru informații suplimentare, consultați secțiunea **Date și specificații**, la pagina **85**.

Deplasarea în afara reglementărilor

Anumite situații de conducere nu necesită înregistrarea timpului cu tahograf. De exemplu, în unele țări nu există prevederi legale în acest sens. Acest mod de deplasare se numește În afara reglementărilor.

Pentru informații detaliate, consultați reglementările naționale și reglementările UE 561/2006 privind tahograful.

Pentru a activa sau a dezactiva modul de deplasarea în afara reglementărilor:

1. Apăsăți **OK** pentru a afișa meniul.
2. Selectați:

LOCURI

3. Apăsăți **OK**, apoi selectați:
ÎN AFARĂ domen.

4. Apăsăți **OK**.

- Dacă ați activat modul În afara reglementărilor, în vizualizarea implicită vor apărea următoarele:

ÎN AFARĂ

Modul În afara reglementărilor este activat.

- Atunci când dezactivați modul În afara reglementărilor, pe ecran se va afișa întrebarea:

Final în
AFARĂ domen?

5. Apăsăți **OK** pentru confirmare. Modul În afara reglementărilor este dezactivat.

Informații suplimentare despre timpul de conducere rămas

În timpul unui scenariu de conducere, vizualizarea timpului de conducere rămas poate conține diferite informații.



În poziția (1) se poate afișa pictograma de mai jos, cu următoarea semnificație:

■	Faceți pauză	45 sau 15 + 30 min
■	Odihnă zilnică	11 sau 9 ore
	A sosit momentul	45 sau 24 de ore

perioadei de odihnă săptămânală sau limita săptămânală de timp de conducere atinsă. ori așteptați până săptămâna viitoare

- II Limita de timp de conducere în 2 săptămâni atinsă Așteptați până săptămâna viitoare

Dacă se afișează pictograma (2), semnificația este următoarea:



Odihna zilnică trebuie să înceapă imediat ce timpul rămas ajunge la zero.



Odihna săptămânală trebuie să înceapă imediat ce timpul rămas ajunge la zero.



Timpul de lucru este cauza următoarei pauze sau perioade de odihnă.

Calculare și limite DDS

Partea de referință conține o descriere mai detaliată a calculului și a limitelor DDS. Consultați secțiunea **Date și specificații**, la pagina 85.

Perioadă de disponibilitate (POA, period of availability)

În calculele DDS

În modul Driver Decision Support (asistarea deciziilor șoferului) POA se poate include în pauză (DA) sau se poate exclude din pauză (NU).

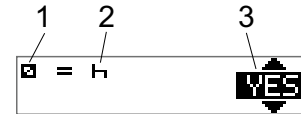

1. Pictogramă pentru disponibilitate.
2. Pictogramă pentru pauză.
3. Comanda se poate comuta între DA (POA se calculează ca pauză) și NU (POA *nu* se calculează ca pauză).

În calculele WTD

Datorită diferențelor de reglementare din Uniunea Europeană, perioada de disponibilitate se poate calcula ca *pauză* sau ca *lucru*.

În modul Working Time Directive (directiva privind timpul de lucru) POA se poate include în pauză (DA) sau se poate exclude din pauză (NU).

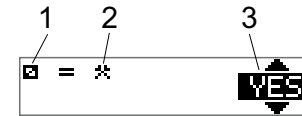

1. Pictogramă pentru disponibilitate.
2. Pictogramă pentru lucru.
3. Comanda se poate comuta între DA (POA se calculează ca lucru) și NU (POA *nu* se calculează ca lucru).

Meniul INFO

Dacă selectați meniul Info, apar următoarele vizualizări:

- Timp de conducere cumulat pentru șoferul 1.
- Timp de conducere cumulat pentru șoferul 2.
- Data și ora locale.
- Data și ora UTC.
- Versiune SE 5000 și Număr de identificare software.
- Societate blocată.
- Timpului rămas până la descărcare și calibrare.
- Timp calendaristic rămas până la odihnă.

Notă!

Meniul Info este disponibil doar atunci când vehiculul este oprit.

Cum se activează meniul INFO

Puteți ajunge în meniul INFO în următorul mod:

1. Apăsați **OK** pentru a afișa meniurile.
2. Selectați:
INFO
3. Apăsați **OK**.

Acum trece de la o vizualizare la alta cu ajutorul butoanelor săgeată.

Timp calendaristic rămas până la odihnă

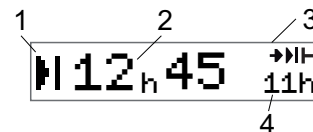

1. Pictograma Timpul calendaristic rămas până la odihnă.
2. Timpul calendaristic rămas până când trebuie să înceapă perioada de odihnă.
3. Pictogramă care indică faptul că următoarea pauză trebuie să fie cea de odihnă zilnică.
4. Arată cât trebuie să dureze perioada de odihnă (în cazul de față 11 ore).

Timp de conducere cumulat pentru șoferul 1/2

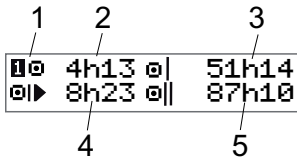

1. Șoferul 1 (există un ecran asemănător pentru șoferul 2).
2. Timp de conducere neîntreruptă.
3. Timp de conducere cumulat în săptămâna curentă.
4. Timp de conducere cumulat în ziua curentă.
5. Timp de conducere cumulat în 2 săptămâni.

Timpul rămas până la descărcare și calibrare

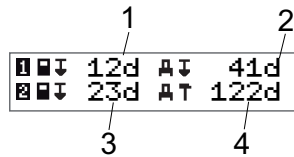

1. Zile rămase până când cardul șoferului 1 trebuie descărcat.
2. Zile rămase până când trebuie descărcate datele de pe tahograf.
3. Zile rămase până când cardul șoferului 2 trebuie descărcat.
4. Zile rămase până când trebuie calibrat tahograful.

Versiune

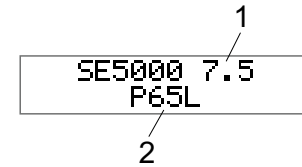

1. Versiune SE5000.
2. Număr de identificare software.

Societate blocată

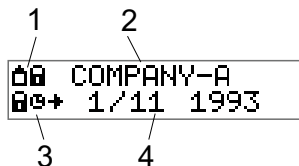

1. Combinație de pictograme Blocaje de societate.
2. Numele societății cu blocaj activ.
3. Pictograma cu începutul blocajului.
4. Data la care s-a instituit blocajul.

Setările șoferului

Șoferul poate seta următoarele:

- Schimbarea limbii de afișare
- Activarea/dezactivarea prezentării DDS
- Activarea/dezactivarea avertizărilor DDS
- Modificarea orei
- Modificarea orei locale
- Ora de vară
- Inversarea culorilor afișajului
- Vizualizarea numărului de înmatriculare al vehiculului (VRN)
- Activarea/dezactivarea prezentării WTD

Schimbarea limbii de afișare

În mod implicit, pe tahograf și în documentele tipărite se folosește limba cardului de șofer, dar puteți alege altă limbă.

Dacă schimbați limba, noua selecție va fi utilizată doar de tahograf, nu și de cardul de șofer.

1. Apăsați **OK** pentru a afișa meniul.
2. Selectați:
SETĂRI
3. Apăsați **OK**, apoi selectați:
Limba
4. Apăsați **OK** și selectați limba dorită.
5. Apăsați **OK** pentru confirmare. Limba este schimbată.

Prezentare DDS PORNITĂ/OPRITĂ

În mod implicit, sistemul DDS (Driver Decision Support, asistarea deciziilor șoferului) este (ON, pornit), dar se poate OPRI, ceea ce înseamnă că nu se va dezactiva doar prezentarea, ci și avertizările legate de DDS.

1. Apăsați **OK** pentru a afișa meniul.
2. Selectați:
SETĂRI
3. Apăsați **OK**, apoi selectați:
Setări DDS
4. Apăsați **OK**, apoi selectați:
Pornire DDS
5. Selectați **OPRIT** pentru a dezactiva prezentarea DDS.
6. Apăsați **OK** pentru confirmare.
Prezentarea DDS este dezactivată.

Avertizări DDS PORNITE/OPRITE

În mod implicit, avertizările DDS (Driver Decision Support, asistarea deciziilor șoferului) sunt activate (ON), dar se pot OPRI.

1. Apăsați **OK** pentru a afișa meniul.
2. Selectați:
SETĂRI
3. Apăsați **OK**, apoi selectați:
Setări DDS
4. Apăsați **OK**, apoi selectați:
Avertizări DDS
5. Selectați **OPRIT** pentru a dezactiva avertizările DDS.
6. Apăsați **OK** pentru confirmare.
Avertizările DDS sunt dezactivate.

Modificarea orei

Toate activitățile se înregistrează în tahograf cu ora UTC (Universal Time Coordinated, ora universală coordonată), care corespunde mai mult sau mai puțin orei GMT (Greenwich Mean Time, ora de Greenwich). Ora nu este ajustată automat în funcție de ora de vară/iarnă.

Puteți schimba ora UTC cu câte un minut pe săptămână (în plus sau în minus). Acest lucru poate fi important în special când treceți de la un vehicul la altul.

Dacă ora se decalază cu peste 20 de minute, aparatul trebuie calibrat într-un atelier de service de tahografe digitale.

1. Apăsați **OK** pentru a afișa meniul.
2. Selectați:
SETĂRI
3. Apăsați **OK**, apoi selectați:
Ora UTC
4. Apăsați **OK**.
5. Modificați ora cu ajutorul butoanelor săgeată.
6. Apăsați **OK** pentru confirmare. Ora este schimbată.

Modificarea orei locale

Ora locală este ora curentă a unei anumite țări. Ora locală apare doar cu titlu informativ pe ecran și în anumite documente tipărite. Ora locală se poate seta manual și se poate regla în trepte de 30 de minute.

1. Apăsați **OK** pentru a afișa meniul.
2. Selectați:
SETĂRI
3. Apăsați **OK**, apoi selectați:
Ora locală
4. Apăsați **OK**.
5. Modificați ora cu ajutorul butoanelor săgeată.
6. Apăsați **OK** pentru confirmare. Ora locală este modificată.

Ora de vară

În țările UE, tahograful vă va reaminti în ultima zi de duminică din martie și din octombrie să schimbați ora locală.

1. Atunci când modificarea devine necesară, pe afișaj vor apărea următoarele:
Oră nouă?
2. Apăsați **OK** pentru confirmare. Ora locală este modificată.

Inversarea culorilor afișajului

Afișajul poate funcționa în două moduri diferite: fundal de culoare închisă cu text deschis sau invers.

1. Apăsați **OK** pentru a afișa meniul.
 2. Selectați:
SETĂRI
 3. Apăsați **OK**, apoi selectați:
Inversare ecran
 4. Apăsați **OK** pentru confirmare. Culoarele afișajului se inversează.
- Pentru a reseta ecranul, urmați aceeași procedură, dar selectați **NU** la pasul 3.

Vizualizarea numărului de înmatriculare al vehiculului (VRN)

Șoferul poate vizualiza numărul de înmatriculare al vehiculului (VRN), dar setarea acestuia necesită un card de firmă, consultați secțiunea **Setarea numărului de înmatriculare al vehiculului (VRN)**, la pagina 45.

1. Apăsați **OK** pentru a afișa meniul.
2. Selectați:
SETĂRI
3. Apăsați **OK**, apoi selectați:
Nr. înregistrare
4. Apăsați **OK** pentru confirmare. Este afișat numărul de înmatriculare al vehiculului.

Modul de economisire a energiei

După oprirea motorului, la zece minute de la ultima interacțiune, tahograful trece în modul de economisire a energiei. În acest mod ecranul este stins.

Afișajul se aprinde din nou în următoarele situații:

- Apăsați un buton o dată.
- Pomiți motorul.
- Remorcați vehiculul.

Întreținerea tahografului

Pentru ca un tahograf să funcționeze mult timp și fără probleme, țineți cont de următoarele aspecte:

- Țineți întotdeauna compartimentele de card închise și deschideți-le doar pentru a introduce și a extrage un card.
- Nu așezați obiecte pe compartimente atunci când acestea sunt deschise. În caz contrar, acestea se pot deteriora.
- Tahograful trebuie să fie mereu curat.
- Curățați un tahograf murdar cu o lavetă umedă, moale.

Întreținerea cardurilor

Aveți grijă de card și rețineți următoarele:

- Nu îndoiți și nu curbați cardul.
- Feriți contactele cardului de praf și de murdărie.
- Dacă este cazul, curățați-l cu o lavetă moale și umedă.
- Aveți grijă să nu se deterioreze.

Cazurile de deteriorare, pierdere sau furt al cardului

În cazul în care cardul se deteriorează, se pierde sau este furat, proprietarul trebuie să solicite emiterea unui alt card de către autoritatea competentă din țara emitentă.

În cazul în care cardul este furat sau proprietarul bănuiește că o persoană neautorizată are acces la acesta, proprietarul trebuie să anunțe poliția locală în legătură cu incidentul și trebuie să obțină un număr de proces verbal de constatare.

Un conducător fără card de șofer valabil nu poate conduce un vehicul echipat cu un tahograf digital.

Tipărirea

Puteți vizualiza informațiile stocate pe tahograf și pe diferitele carduri de șoferi prin imprimarea acestora pe hârtie sau prin afișarea pe ecran. Sunt disponibile mai multe prezentări, despre care puteți citi în detaliu în secțiunea secțiunea **Exemple de documente tipărite**, la pagina 71

Tipărirea datelor pe hârtie

1. Apăsați **OK** pentru a afișa meniul.
 2. Selectați:
TIPĂRIRE
 3. Apăsați **OK**.
 4. Selectați tipul de tipărire, apoi apăsați **OK**.
 5. Unele tipuri de documente tipărite necesită specificarea cardului de șofer și a datei. Între-un asemenea caz pe afișaj vor apărea următoarele:
Selectați cardul 1 sau 2
- Selectați **1** pentru a tipări datele de pe cardul șoferului sau **2** pentru a tipări

datele de pe cardul șoferului însoțitor.
Pe ecran va apărea:

```
Selectați data 09/11
2011
```

- Selectați data dorită cu ajutorul butoanelor săgeată, apoi apăsați **OK**.
- 6. Selectați:
ocupată
- 7. Apăsați **OK**. Pe ecran va apărea:
Tipărire
imprimantă
- 8. Așteptați dispariția mesajului, apoi trageți de hârtie în sus, pentru a o rupe.
(Dacă doriți să întrerupeți procesul, apăsați și mențineți apăsat butonul )

Notă!

Pentru a evita blocajele de hârtie, asigurați-vă că fanta casetei de hârtie este liberă.

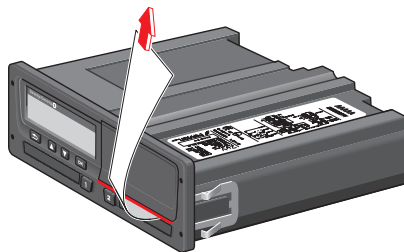

Vizualizarea datelor pe afișaj

1. Apăsați **OK** pentru a afișa meniul.
2. Selectați:
TIPĂRIRE
3. Apăsați **OK**.
4. Selectați tipul de tipărire, apoi apăsați **OK**.
5. Unele tipuri de documente tipărite necesită specificarea cardului de șofer și a datei. Între-un asemenea caz pe afișaj vor apărea următoarele:
Selectați cardul 1 sau 2
- Selectați **1** pentru a tipări datele de pe cardul șoferului sau **2** pentru a tipări datele de pe cardul șoferului însoțitor.
Pe ecran va apărea:
Selectați data
- Selectați data dorită cu ajutorul butoanelor săgeată, apoi apăsați **OK**.
6. Selectați:
afișaj
7. Apăsați **OK**. Navigați prin date folosind butoanele săgeată, apoi apăsați **OK** pentru a reveni.

Schimbarea rolei de hârtie

Notă!

Pentru a evita defecțiunile, utilizați exclusiv hârtie omologată de Stoneridge.

1. Apăsați marginea superioară a panoului frontal. Panoul se deschide.



2. Țineți marginea inferioară a panoului și extrageți cu grijă caseta.

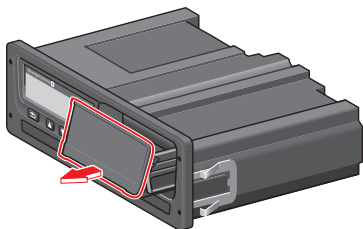

3. Dirijați hârtia în jurul părții din spate a casetei de hârtie și înainte, trecând pe

lângă marginea inferioară a panoului.

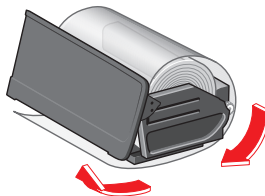

4. Introduceți hârtia în imprimantă.
5. Glisați caseta de hârtie în tahograf și împingeți marginea inferioară a panoului pentru a-l închide.

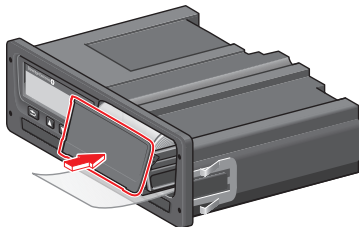

6. Trageți hârtia în sus și rupeți-o.

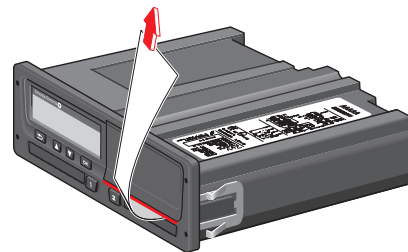

Partea destinată societății

Partea destinată societăților conține în special informații pentru proprietarii de vehicule și pentru transportori care au anumite responsabilități descrise în următoarele secțiuni principale:

- **Inspecțiile la nivel de societate** – societatea este obligată să efectueze inspecții de tahograf și să țină evidența acestora.
- **Inspecții la service** – societatea trebuie să organizeze inspecții de tahograf la un service și să păstreze evidențele inspecțiilor respective.
- **Blocarea și deblocarea datelor** – societatea poate bloca date pentru a le feri de persoanele neautorizate. În această secțiune sunt descrise blocarea și funcția de resetare (deblocare a datelor).
- **Descărcarea datelor** – societatea este obligată să descarce datele de pe tahograf.
- **Cardul de societate** – conține informații despre cardul de societate.
- **Setări legate de societate** – câteva setări sunt accesibile doar personalului societății. Acestea sunt descrise aici.

Notă!

Societatea trebuie să se asigure că toate vehiculele de peste 3,5 tone sunt prevăzute cu sisteme tahograf conform reglementărilor UE și legislației naționale. Cardul conducătorului auto este personal și nu poate fi utilizat de altcineva decât de deținătorul de drept.

Inspecțiile la nivel de societate

Inspecția la nivelul societății trebuie să asigure următoarele:

- Numărul de omologare a tipului este corect.
- Ora UTC este exactă, cu o abatere de mai puțin de 20 de minute.
- Tahograful este în domeniul corect de calibrare.
- Eticheta de instalare este validă și nu este ruptă.

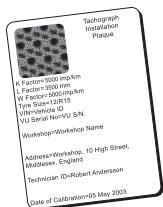

- Eticheta de autenticitate nu este ruptă.

De asemenea, inspecția la nivelul societății trebuie să asigure următoarele:

- Factorii de calibrare stocați trebuie să fie în conformitate cu datele trecute pe

eticheta de instalare.

- Parametrii vehiculului, stocați intern în tahograf (Numărul de identificare al vehiculului [VIN] și Numărul de înmatriculare al vehiculului [VRN]) trebuie să fie conforme cu datele efective ale vehiculului.
- Tahograful nu trebuie să prezinte semne de deteriorare.

Evidența

Trebuie să țineți evidența inspecțiilor efectuate în cadrul societății.

Nereguli

Dacă apar nereguli în privința oricărui aspect avut în vedere de o inspecție în cadrul societății sau dacă există îndoieli în legătură cu o asemenea inspecție, vehiculul trebuie dus la un atelier de service de tahograf digital, pentru verificare.

În caz contrar se consideră că societatea încalcă reglementările UE, EEA și AETR privind sistemele tahograf și vehiculul în care este instalat tahograful va fi considerat necorespunzător pentru exploatare.

Notă!

Consultați autoritatea corespunzătoare cu privire la reglementările naționale.

Inspecții la service

Instalarea de tahograf trebuie să fie inspectată la service, din doi în doi ani. Societății îi revine responsabilitatea de a administra aceste inspecții și să țină evidența acestora (efectuate la un Service de tahograf digital).

Pe eticheta de instalare, amplasată lângă tahograf este trecută data ultimei inspecții la care sistemul a fost găsit corespunzător.

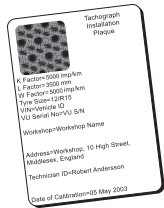

Notă!

La instalare, eticheta de instalare trebuie să fie validă și nu are voie să fie ruptă.

Să asigure faptul că informația din certificatul de testare a tahografului, primită după o inspecție periodică într-un service este exactă.

Societatea trebuie să țină evidența următoarelor aspecte:

- Certificate de testare în service.
- Certificate de imposibilitate a descărcării, consultați secțiunea secțiunea **Descărcarea – de ce este necesară?**, la pagina **40**.

În cazul unei anchete sau al unui control efectuat de autoritățile competente, datele trebuie să fie disponibile.

Blocarea și deblocarea datelor

Proprietarul societății poate bloca datele pe tahograf pentru a le proteja împotriva accesului neautorizat.

Vă recomandăm să blocați datele înainte ca aparatul să fie utilizat. Dacă blocarea se face ulterior, toate datele înregistrate până la momentul respectiv vor fi rămâne neblocați și accesibile.

Vânzarea vehiculului

În cazul în care vehiculul urmează să fie vândut, înainte de a-l preda noului proprietar, trebuie să deblocați datele. În caz contrar apare riscul contaminării datelor stocate.

La introducerea cardului de societate.

La introducerea unui card de societate SE5000 va întreba automat dacă doriți să activați o blocare de societate.

Blocare
societate

În cazul în care cartela introdusă are deja un blocaj activat, întrebarea nu se afișează.

1. Selectați **DA** și apăsați **OK**.

Ecranul de mai jos se va afișa scurt:

Blocare
finalizată

Starea de blocare/deblocare se poate afișa în orice moment: selectați meniul **INFO**, consultați secțiunea **Cum se activează meniul INFO**, la pagina 26.

Blocaj existent la altă societate

Dacă se efectuează o blocare și datele unei alte societăți sunt încă blocate, tahograful va debloca automat datele societății anterioare. Nu se vor pierde datele niciunei societăți.

Blocarea datelor

Dacă datele societății nu sunt blocate, după introducerea cardului de societate se afișează meniul de Blocare. Blocarea se poate face în orice moment.

1. Apăsați butonul **OK** pentru a afișa meniul tahografului.

2. Selectați:

BLOCARE SOCIETATE

3. Apăsați **OK**.

Pe ecran va apărea:

Blocare
societate

5. Selectați **DA** și apăsați **OK**.

Ecranul de mai jos se va afișa scurt:

Blocare
finalizată

Dacă ultima deblocare a fost efectuată de societatea actuală, deblocarea va fi anulată, iar blocarea actuală va fi extinsă la data și ora ultimei blocări.

Notă!

Un tahograf poate păstra maximum 255 de blocări de societate. După atingerea acestei limite se va elimina ultima blocare de societate.

Deblocarea datelor

Datele trebuie deblocate înainte de a transfera tahograful unei alte societăți sau atunci când există riscul înregistrării datelor următoarei societăți. Dacă deblocarea este omisă, datele nu vor fi deblocate până ce următoarea societate efectuează o blocare.

1. Introduceți un card de societate în compartimentul 1 sau 2. Aparatul tahograf trece automat în modul de funcționare societate.

Dacă introduceți două carduri de societate, ultimul introdus va fi refuzat.

2. Apăsați butonul **OK** pentru a afișa meniul de tahograf.

3. Selectați:

BLOCARE SOCIETATE

4. Apăsați **OK**.

5. Selectați **DA** și apăsați **OK**.

Pe ecran va apărea:

Deblocare
societate

6. Selectați **DA**, apoi apăsați **OK** pentru a efectua blocarea.

Ecranul de mai jos se va afișa scurt:

Deblocare
finalizată

Descărcarea – de ce este necesară?

Spațiul disponibil pe carduri și în memoria tahografului este limitat. Dacă memoria se umple, informațiile vor fi suprascrise cu altele noi și se vor pierde definitiv.

Pentru a evita acest lucru și pentru a păstra în siguranță datele de pe card și de pe tahograf, este necesar să descărcați des datele. Acest lucru înseamnă că datele vor fi transferate de pe card, respectiv din memoria de tahograf pe un echipament de stocare din afara vehiculului.

Datele trebuie descărcate la intervale regulate. Rețineți faptul că descărcarea nu distruge nicio informație. Datele se șterg (distrug) numai atunci când sunt suprascrise cu date noi sau accidental.

Notă!

Pentru informații suplimentare, luați legătura cu autoritatea competentă.

Echipament

Pentru descărcarea datelor stocate în memoria tahografului sau pe cardul de șofer introdus se conectează un echipament de descărcare. Pentru rezultate optime, Stoneridge Electronics recomandă OPTAC. Se pot utiliza și alte echipamente de descărcare, dacă sunt compatibile cu protocolul stabilit prin legea 1360/2002 Anexa 7.

Datele se pot descărca și de la distanță, dar procedura nu este descrisă aici.

Multe tipuri de echipamente permit descărcarea datelor direct de pe cardurile introduse în suportul de card al echipamentelor respective.

Echipamentul folosit la descărcare va genera o semnătură digitală care se va stoca împreună cu datele descărcate.

Procedura de descărcare

Notă!

Dacă în compartimentul 1 este introdus un card de șofer, introduceți cardul de societate în compartimentul 2 pentru a descărca datele.

1. Scoateți caseta imprimantei.
2. Atașați echipamentul de descărcare la tahograf prin conectorul de descărcare cu 6 pini din față.

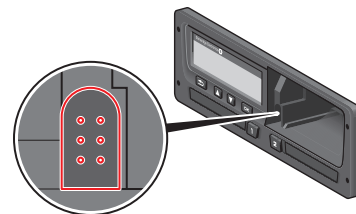

3. Începeți descărcarea datelor conform instrucțiunilor de pe echipamentul de descărcare.

Pe tahograf va apărea:

Descărcare, ocupat

După terminarea descărcării se afișează următorul mesaj:

Descărcare finalizată

Dacă descărcarea nu reușește, pe afișaj va apărea următoarea avertizare:

Descărcare nereușită

Consultați secțiunea **Mesaje afișate**, la pagina 58

Evidența

Stocați toate datele descărcate într-o manieră sigură. Acest lucru va împiedica accesul neautorizat la date.

În cazul unei anchete sau al unui control efectuat de autoritățile competente, datele trebuie să fie disponibile.

Certificat – când nu se poate descărca

Dacă la service nu se pot descărca datele de pe un tahograf defect, service-ul va emite un certificat de imposibilitate a descărcării.

Un asemenea certificat primit de la service trebuie păstrat într-un loc sigur. În cazul unei investigații sau al unui control, certificatul trebuie pus la dispoziția autorităților.

Este de preferat să se țină un registru al certificatelor de imposibilitate a descărcării emise de un service de tahografe digitale.

Notă!

O copie a datelor descărcate și stocate poate fi transmisă autorității de control (în urma unei solicitări scrise din partea acesteia) pentru investigații, fără să fie necesar acordul proprietarului datelor.

Descărcare cu cardul de control

Cu un card de control valabil, autoritățile de control pot descărca date, pentru investigații.

Cardul de societate

Cardurile de societate sunt emise de autoritățile abilitate din țara UE, EEA sau AETR respectivă (UE – Uniunea Europeană, EEA – Zona Economică Europeană, AETR – Acordul Națiunile Unite privind Transporturile rutiere internaționale). O societate poate avea mai multe asemenea carduri.

Pentru a putea identifica societatea, cardul de societate trebuie introdus în tahograf.

Notă!

Dacă tahograful nu citește cardul (autentificarea cardului de societate), consultați secțiunea **Mesaje afișate**, la pagina 58. Căutați:

Card 1 aut. nereușită

Cardul de companie se poate autentifica de la distanță. Dacă autentificarea la distanță nu reușește, utilizatorul va fi anunțat prin intermediul interfeței. Acest lucru nu apare pe afișajul unității din vehicul.

Compartimentul de card rămâne blocat cât timp vehiculul este în mișcare, tahograful este ocupat cu procesarea cardului de societate și în cazul în care se întrerupe

alimentarea cu curent electric a tahografului.

Pe cardul de societate se pot stoca maximum 230 de înregistrări. Numărul maxim de înregistrări depinde de tipul cardului. Dacă se atinge limita superioară, datele mai vechi vor fi suprascrise.

Datele stocate la blocare/deblocare și la descărcare

Ori de câte ori se introduce un card de societate în tahograf, pe cardul respectiv și în memoria aparatului se stochează o înregistrare a utilizării cardului.

- Data și ora activității cu cardul de societate.
- Tipul activității efectuate.
- Perioada descărcată, dacă este cazul.
- Numărul de înmatriculare al vehiculului (VNR) și autoritatea națională la care este înregistrat vehiculul utilizat pentru activitate.
- Numărul cardului de șofer și țara emitentă a cardului, în cazul unei descărcări a cardului.

Date stocate pe cardul de societate

Pe cardul de societate se va stoca o înregistrare unică a activității cardului. Înregistrarea va conține următoarele informații de pe card și referitoare la deținătorul cardului:

- Numărul cardului.
- Țara emitentă, denumirea autorității emitente și data emiterii.
- Valabilitatea cardului – data de început și data expirării.
- Denumirea și adresa societății.

Date referitoare la activitățile societății memorate în tahograf

De fiecare dată când este utilizat un card de societate pentru a efectua o activitate din tahograf, este memorată o înregistrare în tahograf.

Datele stocate la efectuarea unei blocări/deblocări sunt:

- Data și ora blocării.
- Data și ora deblocării.

- Numărul cardului de societate și statul membru care a emis cardul.
- Denumirea și adresa societății.

Datele stocate la efectuarea unei descărcări sunt:

- Data și ora descărcării.
- Numărul cardului de societate.
- Statul membru care a emis cardul utilizat pentru efectuarea descărcării.

Setări legate de societate

Pentru a configura setările de mai jos, trebuie să aveți un card de societate.

Afișarea procesului de descărcare

Puteți stabili dacă procesul de descărcare se va afișa sau nu.

1. Apăsați **OK** pentru a afișa meniul.
2. Selectați:
Setare
3. Apăsați **OK**.
4. Selectați:
Parametri
5. Apăsați **OK**.
6. Selectați:
Afișare proces de descărcare
7. Dacă procesul trebuie să apară pe ecran – selectați:
YES
8. Dacă procesul nu trebuie să apară pe ecran – selectați:
NU
9. Apoi apăsați **OK** pentru confirmare.

Prezentare WTD PORNITĂ/OPRITĂ

În mod implicit, sistemul WTD (Working Time Directive monitoring, monitorizarea timpului de lucru) este activat (PORNIT), dar se poate OPRI, ceea ce înseamnă că nu se va dezactiva doar prezentarea, ci și avertizările legate de monitorizarea WTD.

1. Apăsați **OK** pentru a afișa meniul.
2. Selectați:
SETĂRI
3. Apăsați **OK**, apoi selectați:
Setări WTD
4. Apăsați **OK**, apoi selectați:
Pornire WTD
5. Selectați **OPRIT** pentru a dezactiva prezentarea WTD.
6. Apăsați **OK** pentru confirmare.
Prezentarea WTD este dezactivată.

Formatul de date D8

1. Apăsați **OK** pentru a afișa meniul.
2. Selectați:
SETĂRI
3. Apăsați **OK**.
4. Selectați:
Parametri
5. Apăsați **OK**.
6. Selectați:
Format date D8
7. Pentru formatul proprietar SRE –
selectați:
SRE
8. Pentru formatul vechi – selectați:
2400
9. Apoi apăsați **OK** pentru confirmare.

Setarea activității selectate la pornirea/oprirea motorului

Puteți seta o activitate care să fie selectată automat atunci când porniți sau opriți motorul. Schimbarea de activitate va fi valabilă atât pentru șofer, cât și pentru însoțitor.

1. Apăsați **OK** pentru a afișa meniul.
2. Selectați:
SETĂRI
3. Apăsați **OK**.
4. Selectați:
Parametri
5. Apăsați **OK**.
6. Selectați una dintre următoarele
opțiuni (în funcție de setarea pe care
doriți să o configurați):
**Activit implic
la pornire**
**Activit implic
la pornire**
7. Apăsați **OK** pentru confirmare.

Setarea perioadei de expirare pentru introducerea manuală a datelor

Introducerea manuală a datelor se va închide dacă nu are loc nicio interacțiune timp de 1 sau 20 de minute (în funcție de setări). Valoarea implicită este de 1 minut.

1. Apăsați **OK** pentru a afișa meniul.
2. Selectați:
SETĂRI
3. Apăsați **OK**.
4. Selectați:
Parametri
5. Apăsați **OK**.
6. Selectați:
**Expirare introducere
manuală**
7. Apăsați **OK**.
8. Selectați una dintre următoarele
opțiuni:
1 min
20 min
9. Apăsați **OK**.

Setarea numărului de înmatriculare al vehiculului (VRN)

În mod normal, numărul de înmatriculare al vehiculului (VRN) se setează în timpul instalării. Dacă VRN nu a fost specificat, îl puteți introduce. Numărul se poate înregistra o singură dată într-o societate.

1. Apăsați **OK** pentru a afișa meniul.
2. Selectați:
SETĂRI
3. Apăsați **OK**.
4. Selectați:
Nr. înregistrare
5. Apăsați **OK**.
6. Introduceți nr. înmatriculare este mesajul care apare pe afișaj. Apăsați **OK**.
7. Selectați ara și apăsați **OK**.
8. Selectați setul de caractere preferat (setul implicit este Latin 1), apoi apăsați **OK**.
9. Selectați primul caracter din numărul de înmatriculare al vehiculului, apoi apăsați **OK**. Procedați la fel cu restul numărului de înmatriculare. Se pot introduce 13 caractere.
10. Selectați simbolul , apoi apăsați **OK**.

11. Apăsați **OK** pentru confirmare. Numărul de înmatriculare al vehiculului este setat.

Setări DDS

Societatea are acces la mai multe setări DDS, consultați Tabelul cu toate setările DDS.

Tabel cu toate setările DDS

Acest tabel conține toate setările DDS.



- pomit/oprit – prezentarea se poate pomi (activat) sau opri (dezactiva).
- zile – este setarea care stabilește cu câte zile înainte se va prezenta o avertizare sau o avertizare prealabilă.

Ecrane DDS

Text afișat	Setare	Descriere
Pornire DDS	pornit/oprit	Stabilește afișarea sau neafișarea DDS. Această opțiune este accesibilă atât șoferului, cât și societății.
Avertizări DDS	pornit/oprit	Stabilește dacă se afișează sau nu avertizările și avertizările prealabile. Această opțiune este accesibilă atât șoferului, cât și societății.
	pauză/ nu este pauză	Stabilește dacă perioadele de disponibilitate (POA) se vor înregistra drept pauze. Această opțiune este accesibilă societății.
9h	pornit/oprit	Aceasta este o avertizare prealabilă și o avertizare care se vor afișa atunci când timpul de conducere se apropie de limita de 9 ore într-o zi.
timp de mers zilnic	pornit/oprit	Aceasta este o avertizare prealabilă și o avertizare care se vor afișa atunci când timpul de conducere se apropie de limita maximă pe zi.
timp de mers săptămânal	pornit/oprit	Aceasta este o avertizare prealabilă și o avertizare care se vor afișa atunci când timpul de conducere se apropie de limita maximă pe săptămână.
timp de mers 2 săptămâni	pornit/oprit	Aceasta este o avertizare prealabilă și o avertizare care se vor afișa atunci când timpul de conducere se apropie de limita maximă pe 2 săptămâni.
repaus zilnic/săptămânal	pornit/oprit	Avertizare prealabilă și avertizare pentru perioada de odihnă zilnică/săptămânală.
zile interval	desc. card	Aici societatea poate seta durata în zile a intervalului dintre două descărcări ale datelor de pe card.
zile interval desc.	vehicul	Aici societatea poate seta durata în zile a intervalului dintre două descărcări ale datelor de pe tahograf.
avert. prealab. timp de mers	hhmm	Stabilește cu câte minute (ore) înainte se va emite avertizarea prealabilă pe tahograf. Această setare afectează toate avertizările prealabile, cu excepția celei referitoare la timp de conducere neîntreruptă.
zile avert. prealab.	expirare card	Stabilește cu câte zile înainte se va emite avertizarea pe tahograf.
zile	desc. card	Stabilește cu câte zile înainte se va emite avertizarea pe tahograf.

avert. prealab.		
zile avert. prealab. descărcare	vehicul	Stabilește cu câte zile înainte se va emite avertizarea pe tahograf.
zile avert. prealab.	calibrare	Stabilește cu câte zile înainte se va emite avertizarea pe tahograf.
Afișare automată afișaj	pornit/oprit	Prin această setare se poate configura afișarea automată pe tahograf a setului standard de ecrane.

Setări WTD

Text afișat	Setare	Descriere
Pornire WTD	DA/NU	Stabilește dacă se utilizează WTD (activare) sau nu (dezactivare). Această opțiune este accesibilă atât șoferului, cât și societății.
6h	DA/NU	Stabilește dacă se afișează sau nu avertizarea prealabilă de 6 ore și avertizarea de 6 ore. Această opțiune este accesibilă societății.
60h	DA/NU	Stabilește dacă se afișează sau nu avertizarea prealabilă de 60 ore și avertizarea de 60 ore. Această opțiune este accesibilă societății.
 = 	DA/NU	Perioada de disponibilitate se calculează ca lucru (DA) sau nu se calculează ca perioadă de lucru (NU).
prima pauză	15,30,45	Setează durata pauzei la 15, 30 sau 45 de minute

Partea de referință

Partea de referință conține informații suplimentare care nu sunt utilizate frecvent, dar pot fi necesare ocazional. Această parte conține:

- **Simboluri afișate și tipărite** – conține lista simbolurilor care apar pe afișaj și în documentele tipărite.
- **Limbi disponibile** – lista limbilor în care se pot afișa mesajele pe ecran.
- **Țări disponibile** – lista țărilor care pot fi selectate ca locații.
- **Mesaje afișate** – lista mesajelor, a avertizărilor și a erorilor (în ordine alfabetică) care pot apărea pe afișaj.
- **Exemple de documente tipărite** – conține majoritatea documentelor care se pot tipări.
- **Tahograful ADR** – versiunea de tahograf destinată utilizării pe vehicule care transportă bunuri periculoase.
- **Contact Stoneridge** – cum puteți contacta Stoneridge.
- **Index**

Păstrați acest Manual al conducătorului auto și al societății în vehicul. Dacă vindeți vehiculul, transmiteți acest manual noului proprietar, întrucât se consideră că tahograful face parte din vehicul.

Reprezentantul local Stoneridge vă va sta la dispoziție în cazul în care veți avea nelămuriri. Lista reprezentanților locali se găsește în capitolul secțiunea **Contact Stoneridge**, la pagina 90

Simboluri

Urmează lista celor mai frecvente simboluri care apar pe ecran și în documentele tipărite.

Simbol	Descriere
⊖	Funcția nu este disponibilă
1	Șofer sau compartiment
2	Șofer însoțitor sau compartiment
♠	Card
▲	Scoatere
⚡	Lucru
⊞	Conducere/șofer (mod de funcționare)
⌂	Odihnă/pauză
⊞	Disponibil
♠	Trecere cu bacul/trenul
ÎN AFARĂ	În afara reglementărilor – adică înregistrarea datelor nu este necesară
●	Ora locală/locația
▶	Începutul perioadei de muncă zilnică
⌂	Încheierea perioadei de muncă zilnică
⏸	Pauză
➔	De la sau la

Simbol	Descriere
▼	Imprimantă, tipărire
ℙ	Hârtie
□	Afișaj
⌘	Se procesează, așteptați
⌚	Ora, ceas
UTC	Ora UTC
24 h	Zilnic
	Săptămânal
	Două săptămâni
Σ	Total/rezumat
>	Viteza
>>	Depășirea vitezei
×	Erori
!	Evenimente
?	Avertizare prealabilă/întrebare/activitate necunoscută
†	Service
♠	Societate
⊞	Controlor
⊞	Producător
♠	Securitate
⬇	Stocare externă/descărcare
⌘	Butoane
✓	Încheiat

Simbol	Descriere
♠	Tahograf (unitate vehicul), vehicul
⊞	Dimensiunea anvelopelor
⊞	Senzor
⚡	Alimentarea cu curent
⌘	Tipărire
⌘	Tipărire, submeniu
♠	Blocare societate
♠	Locații
♠	Locații, submeniu
⌘	Setări

Combinaiții de simboluri

Cele mai frecvente combinații de simboluri sunt următoarele:

Simboluri	Descriere
●▶	Începerea perioadei de muncă zilnică la locație
▶●	Locație la încheierea perioadei de muncă zilnică
⊞→	De la ora (UTC)
→⊞	La ora (UTC)
●⊞	Ora locală
○○	Conducere în echipă
○	Timp de conducere în două săptămâni
OUT→	Început perioadă „În afara reglementărilor”
→OUT	Sfârșit perioadă „În afara reglementărilor”
○▶	Timpul de conducere cumulativ în ziua curentă
↓○	Temperatură scăzută a imprimantei
↑○	Temperatură ridicată a imprimantei
■--	Niciun card
○■	Card de șofer
⌚■	Card service

Simboluri	Descriere
⌚■	Card de societate
⌚■	Card de control
⌚●	Locul de verificare
⌚→	De la vehiculul

Limbi disponibile

Atunci când introduceți cardul de șofer, tahograful schimbă automat limba de afișare în cea setată pe card. Cu toate acestea, puteți selecta oricare dintre următoarele limbi.

Limba	Limba în română
Български	bulgară
Čeština	cehă
dansk	daneză
Deutsch	germană
eesti	estonă
Ελληνικά	greacă
engleză	engleză
español	spaniolă
français	franceză
islenska	islandeză
italiano	italiană
latviesu	letonă
lietuviu	lituaniană
magyar	maghiară
Nederlands	olandeză
norsk	norvegiană
polski	poloneză
português	portugheză
română	română
русский	rusă

Limba	Limba în română
slovincina	slovacă
slovenscina	slovenă
suomi	finlandeză
svenska	suedeză
shqip	albaneză
bosanski	bosniacă
hrvatski	croată
Македонски јаз	macedoneană
srpski	sârbă
Türkçe	turcă
Україна	ucraineană

Țări disponibile

Pe tahograf se pot selecta următoarele țări drept locație:

Țară
Albania
Andora
Armenia
Austria
Azerbaidjan
Belarus
Belgia
Bosnia/Herțegovina
Bulgaria
Croația
Cipru
Republica Cehă
Danemarca
Estonia
Insulele Feroe
Finlanda
Franța
Georgia
Germania
Grecia
Ungaria
Islanda

Țară
Irlanda
Italia
Kazahstan
Letonia
Liechtenstein
Lituania
Luxemburg
Macedonia
Malta
Monaco
Munteșneșru
Olanda
Norveșia
Polonia
Portugalia
Republica Moldova
România
Federația Rusă
San Marino
Serbia
Slovacia
Slovenia
Spania – regiuni
– Andaluzia
– Aragón
– Asturias

Țară
– Baleare
– Canare
– Cantabria
– Castilla-La-Mancha
– Castilla-León
– Catalonia
– Extremadura
– Galiția
– La Rioja
– Madrid
– Murcia
– Navarra
– Țara Bascilor
– Valencia
Suedia
Elveția
Turcia
Turkmenistan
Ucraina
Marea Britanie, inclusiv:
– Alderney
– Guernsey
– Insula Man
– Jersey
– Gibraltar
Uzbekistan

Partea de referință

Țară
Vatican
Iugoslavia
Comunitatea Europeană
Restul Europei
Restul lumii

Test componente

Testul de componente se poate utiliza pentru a verifica funcționarea corectă a următoarelor componente de tahograf:

- Afişaj □
- Card de șofer ■
- Butoane ⌘
- Imprimantă ▼
- Inversare ecran ↵

Testul de componente se efectuează în maniera descrisă mai jos. Rețineți: testul este disponibil doar atunci când vehiculul staționează.

1. Apăsați butonul **OK**, apoi selectați:

SETĂRI

2. Apăsați din nou **OK**.
3. Selectați:

Test componente

4. Apăsați **OK**.
5. Selectați una dintre cele cinci categorii de teste, apoi apăsați **OK**.

Tipul testului	Descriere	Măsuri în caz de test nereușit
□ Afișaj	<p>Testare ecran Ecranul prezintă vizualizarea pozitivă, vizualizarea negativă și un model de dreptunghiuri, câte 1 secundă fiecare.</p>	<p>Vizitați un service de tahografe digitale pentru a verifica tahograful în cazul în care afișajul este ilizibil.</p> <p>Dacă afișajul este ilizibil, tahograful trebuie scos din uz și înlocuit.</p>
■ Card de șofer	<p>Testul cardurilor conducătorului auto introduse În compartimentul corespunzător trebuie să se afle un card de șofer. Se citește numele suportului de card. Acesta se afișează timp de 2 secunde.</p>	<p>Dacă se raportează că un card este defect, verificați un alt card pentru a vă asigura că tahograful funcționează.</p> <p>Dacă tahograful pare a fi defect, vizitați un service de tahografe digitale pentru a verifica echipamentul.</p> <p>Dacă este clar că defecțiunea este în cardul de șofer, contactați autoritatea responsabilă din țara în care a fost emis cardul.</p>
ğ Buton	<p>Testul butoanelor Vi se solicită să apăsați butoanele unul câte unul de la stânga la dreapta într-un interval de 2 secunde unul după altul, în caz contrar, testul eșuează.</p>	<p>Curățați cu grijă butoanele murdare cu o lavetă umedă și cu detergent slab.</p> <p>Vizitați un service de tahografe digitale pentru a verifica tahograful în cazul în care un buton nu funcționează.</p>
▼ Imprimantă	<p>Tipărirea paginii de test</p>	<p>Verificați caseta de hârtie, dacă este necesar, introduceți o nouă rolă de hârtie sau înlocuiți caseta.</p> <p>Vizitați un service de tahografe digitale pentru a verifica tahograful în cazul în care imprimanta tot nu funcționează.</p>

Tipul testului	Descriere	Măsuri în caz de test nereușit
☒ Inversare ecran	Testul funcțional de inversare ecran Imaginea afișajului este inversată pentru 2 secunde.	Vizitați un service de tahografe digitale pentru a verifica tahograful în cazul în care afișajul este ilizibil.

Mesaje afișate

Pe afișaj pot apărea patru tipuri de mesaje.

- **Mesaje** – conțin informații despre procese sau mementouri pentru șofer. Mesajele nu se păstrează și nu pot fi tipărite. Pentru a șterge mesajul, apăsați butonul **Înapoi**.
- **Avertizări prealabile** – vă reamintesc faptul că urmează să apară avertizări. Avertizările prealabile se păstrează în memorie și se pot tipări. Pentru a șterge o avertizare prealabilă, apăsați de două ori butonul **OK**.
- **Avertizări** – apar în cazul unui eveniment (de exemplu, depășirea limitei de viteză sau încălcarea prevederilor legale) sau dacă înregistrarea datelor pe tahograf este imposibilă. Avertizările se păstrează și se pot tipări. Pentru a șterge o avertizare, apăsați de două ori butonul **OK**.
- **Defecțiuni** – se referă la situații mai grave decât avertizările și se afișează în cazul în care se detectează defecțiuni în tahograf, la senzor sau pe cardul de șofer. În plus, se semnalează defecțiuni și în cazul în care se detectează că echipamentul a fost modificat. Erorile se păstrează și se pot tipări. Apăsați butonul **OK** pentru a lua la cunoștință defecțiunea.

Afișaj	Descriere	Măsură de luat
	Mesaj Introducerea nu este posibilă în timpul deplasării. Legat de operator.	Opriiți vehiculul și încercați din nou introducerea.
!⌚ Ajustare UTC nepermisă	Mesaj Nu este permisă ajustarea orei UTC cu mai mult de +/- 1 (un) minut pe săptămână.	Dacă ora UTC din tahograf s-a dereglat cu peste 20 de minute, aparatul trebuie calibrat la un service de tahograf digital.
!⬇️➡️ A... Asociere senzor	Mesaj Procesul de asociere a senzorului de mișcare cu aparatul tahograf este în desfășurare. Legat de senzorul de mișcare.	Așteptați până la terminarea procesului de asociere.

Afișaj	Descriere	Măsură de luat
!Ⓜ Autentificare senzor nereușită	Defecțiune Senzorul nu este detectat de tahograf. Legat de senzorul de mișcare.	Vizitați un service de tahografe digitale pentru a verifica echipamentul.
!ⓂⓂ Autentificare senzor nereușită	Defecțiune Senzorul de mișcare conectat nu este recunoscut de tahograf ca fiind senzorul instalat. Legat de senzorul de mișcare. Defecțiune S-a detectat o tentativă nereușită de autentificare a senzorului de mișcare. Legat de senzorul de mișcare.	Vizitați un service de tahografe digitale pentru a verifica echipamentul.
>>? Avertizare prealabilă depășire viteză	Mesaj Vehiculul a depășit limita setată de viteză. După 1 (un) minut de depășire continuă a limitei de viteză, avertizarea va fi stocată. Legat de operator.	Respectați limita de viteză specificată.
A→T? Avertizare prealabilă service	Mesaj Următoarea calibrare, avertizare prealabilă.	Vizitați un service de tahografe digitale pentru a verifica echipamentul.
Ⓜ→v Blocare terminată	Mesaj Blocarea a fost finalizată.	Nu este necesară nicio acțiune suplimentară.
!ⓂⓂ Card intr. în mers	Avertizare A fost introdus un card de șofer în timp ce vehiculul era în mișcare. Legat de operator.	În cazul în care cardul de șofer este valabil, continuați deplasarea.
!Ⓜ Card nevalabil introdus	Avertizare A fost introdus un card nevalabil într-unul dintre compartimente. Legat de operator.	Scoateți cardul care nu este valabil.
ⓂⓂ1 Card	Mesaj	Scoateți cardul și înlocuiți-l cu unul valabil.

Afișaj	Descriere	Măsură de luat
expirat	Mesaj similar pentru compartimentul 2. Legat de operator.	
1 Cardul expiră în xx zile	Mesaj Cardul introdus în compartimentul 1 expiră în xx zile, unde xx este un număr între 0 și 30. Mesaj similar pentru compartimentul 2. Legat de operator.	Luați legătura cu autoritatea competentă pentru a primi un card nou. Mesajul dispăre automat după 5 secunde sau la apăsarea unui buton.
!@# Conducere fără card valabil	Avertizare Conducere fără card corespunzător sau cu o combinație necorespunzătoare de carduri. Legat de operator.	Opriiți și scoateți cardul necorespunzător.
xAl Conflict mișcare vehicul	Mesaj Date contradictorii de la cei doi senzori de mișcare. Legat de senzorul de mișcare.	Vizitați un service de tahografe digitale pentru a verifica echipamentul.
!## Conflict card	Avertizare S-a detectat o combinație de carduri incorectă. Legat de card.	Extrageți cardul care duce la conflict.
xAl↑ Curent senzor prea mare	Defecțiune Intensitatea curentului la senzor este prea mare. Legat de senzorul de mișcare.	Vizitați un service de tahografe digitale pentru a verifica echipamentul.
xAl↓ Curent senzor prea mic	Defecțiune Intensitatea curentului la senzor este prea mic. Legat de senzorul de mișcare.	Vizitați un service de tahografe digitale pentru a verifica echipamentul.
<f✓ Deblocare terminată	Mesaj Deblocarea a fost finalizată.	Nu este necesară nicio acțiune suplimentară.
xAl defecțiune senzor secundar	Defecțiune Al doilea senzor de mișcare nu transmite date sau transmite date incorecte. Legat de senzorul de mișcare.	Vizitați un service de tahografe digitale pentru a verifica echipamentul.

Afișaj	Descriere	Măsură de luat
!L=0 Defecțiune cablu senzor	Avertizare Eroare de date de la senzor. Legat de senzorul de mișcare.	Vizitați un service de tahografe digitale pentru a verifica echipamentul.
!L>0 Defecțiune cablu senzor	Avertizare Eroare de date de la senzorul de mișcare. Legat de senzorul de mișcare.	Vizitați un service de tahografe digitale pentru a verifica echipamentul.
!M Deja în mod calibrare	Mesaj Au fost introduse două carduri de service. Al doilea card se va elimina fără procesare (autentificare). Legat de operator.	Introduceți un singur card de service.
!M Deja în mod control	Mesaj Au fost introduse două carduri de control. Al doilea card se va elimina fără procesare (autentificare). Legat de operator.	Introduceți un singur card de control.
!M Deja în mod societate	Mesaj Au fost introduse două carduri de societate. Al doilea card se va elimina fără procesare (autentificare). Legat de operator.	Introduceți un singur card de societate.
>> Depășirea vitezei	Avertizare Viteza vehiculului a depășit limita de viteză setată timp de 1 minut. Evenimentul va fi înregistrat. Legat de operator.	Respectați limita de viteză specificată. Aflați care este viteza maximă permisă pentru vehicul.
Ⓞ/Ⓧ Deplasare nu se desch.	Mesaj S-a încercat deschiderea compartimentului în timpul mersului. Legat de operator.	Opriți vehiculul. Compartimentul de card se poate deschide numai atunci când vehiculul este oprit.
Ⓞ!Ⓧ z/l descărcare card	Mesaj Indică timpul rămas până la următoarea descărcare a	Pregătiți descărcarea.

Afișaj	Descriere	Măsură de luat
	datelor de pe card (zi/lună).	
↓✓↓ Descărcare finalizată	Mesaj Procesul de descărcare a datelor de pe tahograf s-a terminat cu succes.	Nu este necesară nicio acțiune suplimentară.
!A/z /l descărcare vehicul	Mesaj Indică timpul rămas până la următoarea descărcare a datelor de pe tahograf (zi/lună).	Pregătiți descărcarea.
↓×↓ Descărcare nereușită	Avertizare Apare o eroare la descărcarea datelor de pe tahograf. Legat de tahograf/card.	Verificați conectorul și echipamentul de descărcare. Încercați din nou să descărcați. Eroarea persistă Tahograf defect – Vizitați un service de tahografe digitale pentru a verifica echipamentul.
!IL× Deschid. neaut. carcasă senzor	Defecțiune S-a detectat o deschidere neautorizată. Legat de senzorul de mișcare.	Vizitați un service de tahografe digitale pentru a verifica echipamentul.
!A× Deschid. UU neautorizată	Defecțiune Carcasa unității de Tahograf a fost deschisă. Legat de tahograf.	Vizitați un service de tahografe digitale pentru a verifica echipamentul.
!⓪ 30' durată maximă întrerupere	Indicație a timpului rămas din întrerupere	
!⓪⓪1 Eroare aut. card 1	Defecțiune Verificarea de securitate a cardului din	Scoateți cardul și verificați-l vizual. Curățați cardul cu o lavetă moale și umedă, apoi

Afișaj	Descriere	Măsură de luat
	<p>compartmentul 1 nu a reușit. Mesaj similar pentru compartmentul 2. Legat de tahograf.</p>	<p>încercați din nou.</p> <p>Problema persistă – executați un autotest, consultați secțiunea Test componente, la pagina 55.</p> <p>Problema persistă – Vizitați un service de tahografe digitale pentru a verifica echipamentul.</p>
<p>!@+@? Eroare integritate card</p>	<p>Defecțiune Date eronate detectate la citirea datelor de pe cardul din compartimentul 2 al tahografului. Mesaj similar pentru compartimentul 1. Legat de card.</p>	<p>Scoateți cardul și verificați-l vizual.</p> <p>Curățați cardul cu o lavetă moale și umedă, apoi încercați din nou.</p> <p>Problema persistă – executați un autotest, consultați secțiunea Test componente, la pagina 55.</p> <p>Problema persistă – Vizitați un service de tahografe digitale pentru a verifica echipamentul.</p>
<p>!@A/A Eroare integritate date</p>	<p>Defecțiune Datele de utilizator stocate pe tahograf conțin erori. Legat de tahograf</p>	<p>Vizitați un service de tahografe digitale pentru a verifica echipamentul.</p>
<p>!@L/L Eroare integritate date senzor</p>	<p>Defecțiune Eroare internă a senzorului, eroare de integritate a datelor stocate. Legat de senzorul de mișcare</p>	<p>Vizitați un service de tahografe digitale pentru a verifica echipamentul.</p>
<p>xA Eroare internă UU</p>	<p>Defecțiune Aparatul tahograf a detectat o eroare internă. Legat de tahograf.</p>	<p>Vizitați un service de tahografe digitale pentru a verifica echipamentul.</p>
<p>xL√ Eroare senzor nicio confirmare</p>	<p>Defecțiune Eroare de comunicare cu senzorul de mișcare. Legat de senzorul de mișcare.</p>	<p>Vizitați un service de tahografe digitale pentru a verifica echipamentul.</p>

Afișaj	Descriere	Măsură de luat
!1→1x Eroare transfer date senzor	Defecțiune Senzorul de viteză și aparatul tahograf nu comunică. Legat de senzorul de mișcare.	Vizitați un service de tahografe digitale pentru a verifica echipamentul.
x11 Eroare card 1	Defecțiune Cardul din compartimentul 1 este defect. Mesaj similar pentru compartimentul 2. Legat de card.	Scoateți cardul și verificați-l vizual. Curățați cardul cu o lavetă moale și umedă, apoi încercați din nou. Problema persistă – executați un autotest, consultați secțiunea Test componente , la pagina 55 . Problema persistă – Vizitați un service de tahografe digitale pentru a verifica echipamentul.
x1A Eroare com. senzor	Defecțiune Eroare de comunicare cu senzorul de mișcare. Legat de senzorul de mișcare.	Vizitați un service de tahografe digitale pentru a verifica echipamentul.
!1 Eroare date senzor	Avertizare Nu se transmite semnalul de la senzorul de mișcare la tahograf. Legat de senzorul de mișcare.	Vizitați un service de tahografe digitale pentru a verifica echipamentul.
!1!1 Expirare cartelă	Mesaj Cardul din compartimentul 1 urmează să expire (zi/lună). Mesaj similar pentru compartimentul 2. Legat de operator.	Luați legătura cu autoritatea competentă pentru a primi un card nou.
1→1 Expirare nicio tastă apăsată	Mesaj Aparatul tahograf este în așteptarea datelor de intrare.	Apăsați butoanele corespunzătoare și finalizați procesul.
>4 1/2h Faceți pauză	Mesaj A expirat timpul maxim legal de conducere continuă de 4½ ore.	

Afișaj	Descriere	Măsură de luat
!# final de săptămână de lucru	<p>Avertizare</p> <p>A fost atinsă limita de timp de lucru în săptămâna curentă, conform regulii WTD de 60 h.</p>	
!@! ? Fără alte detalii	<p>Defecțiune</p> <p>A apărut o eroare „tip de senzor necunoscut”. Legat de senzorul de mișcare.</p>	<p>Vizitați un service de tahografe digitale pentru a verifica echipamentul.</p>
fnx Funcție imposibilă	<p>Mesaj</p> <p>Funcția dorită nu se poate executa. Legat de tahograf.</p>	<p>Verificați dacă aparatul tahograf este setat în modul de funcționare corect.</p> <p>Dacă pe afișaj apare în continuare –Vizitați un service de tahografe digitale pentru a verifica echipamentul.</p>
▼Ex Hârtia de imprimantă s-a epuizat	<p>Mesaj</p> <p>Tipărirea în curs a fost întreruptă din cauza epuizării hârtiei din imprimantă.</p>	<p>Înlocuiți rola de hârtie.</p>
!#6h luați pauză	<p>Avertizare</p> <p>Luați pauză conform regulii WTD de 6 h</p>	<p>Pauză minimă 15 min</p>
!# î ntrerupere curent	<p>Avertizare</p> <p>Tensiunea de alimentare a aparatului tahograf este sub sau peste limita de funcționare corectă sau a fost deconectată. Legat de vehicul.</p> <p>Avertizare</p> <p>Alimentarea cu curent a tahografului s-a întrerupt pentru mai multe de decât 200 de miliseconde. Variațiile de tensiunea din momentul pornirii motorului nu vor declanșa acest eveniment. Evenimentul nu se declanșează în modul de calibrare. Legat de vehicul.</p>	<p>Vizitați un service de tahografe digitale pentru a verifica echipamentul.</p>

Afișaj	Descriere	Măsură de luat
!►Ihh memento odihnă săptămânală	Avertizare prealabilă Memento privind odihna săptămânală.	
?►Ih memento odihnă zilnică	Avertizare prealabilă Memento privind odihna zilnică.	
>4 1/2h? Memento sfert de oră	Mesaj Șoferul mai are 15 minute până la expirarea timpului maxim legal de conducere continuă de 4½ ore.	În următoarele 15 minute găsiți un loc potrivit pentru a lua o pauză.
M.....! Memorie plină!	Mesaj Memoria pentru date introduse manual este plină. Legat de operator.	Modificați datele introduse manual, astfel încât numărul total de înregistrări să fie mai mic.
↕✓ Modificări salvate	Mesaj Apare un mesaj pentru a confirma salvarea modificării.	Nu este necesară nicio acțiune suplimentară.
!@/T# Niciun card șofer/service	Mesaj A fost selectată o funcție care necesită introducerea unui card de șofer sau a unui card de service. Legat de operator.	Vizitați un service de tahografe digitale pentru a verifica echipamentul.
x#/#/∠x Nu se deschide compartimentul	Mesaj Compartimentul de card corespunzător nu poate fi deschis. Legat de tahograf.	Verificați cheia de contact: trebuie să fie în poziția de alimentare pornită. În cazul în care compartimentul este defect în continuare –Vizitați un service de tahografe digitale pentru a verifica echipamentul.
!►Ihh odihnă săptămânală	Avertizare A avertizare pentru începerea perioadei de odihnă săptămânală.	
!►Ih odihnă zilnică	Avertizare A avertizare pentru începerea perioadei de odihnă	

Afișaj	Descriere	Măsură de luat
<p>Oră nouă? ● 03:01</p>	<p>zilnică. Mesaj Modificarea orei de vară.</p>	<p>Răspundeți cu DA pentru a începe sau a încheia perioada orei de vară. Răspundeți cu NU sau apăsați butonul Înapoi pentru a anula.</p>
<p>PIN eronat! Card blocat 1</p>	<p>Mesaj Codul PIN introdus greșit de prea multe ori. [Card de service] Legat de card</p>	<p>Scoateți cardul și înlocuiți-l cu unul valabil.</p>
<p>?*6h reamintire pauză</p>	<p>Avertizare prealabilă Memento de pauză conform regulii WTD de 6 h.</p>	
<p>!0A Sabotaj hardware</p>	<p>Defecțiune Cardul a fost scos forțat sau a fost detectată o modificare a hardware-ului. Legat de operator.</p>	<p>Vizitați un service de tahografe digitale pentru a verifica echipamentul.</p>
<p>!000 Schimb. neaut. a senzorului</p>	<p>Defecțiune Senzorul a fost modificat de la ultima asociere. Legat de senzorul de mișcare.</p>	<p>Vizitați un service de tahografe digitale pentru a verifica echipamentul.</p>
<p>!0→x2 Scoatere card fără salvare</p>	<p>Mesaj Imposibil de salvat datele pe cardul scos din compartimentul 1, din cauza unei erori. Mesaj similar pentru compartimentul 2. Legat de card.</p>	<p>Scoateți cardul și verificați-l vizual. Curățați cardul cu o lavetă moale și umedă, apoi încercați din nou. Problema persistă – executați un autotest, consultați secțiunea Test componente, la pagina 55. Problema persistă – Vizitați un service de tahografe digitale pentru a verifica echipamentul.</p>

Afișaj	Descriere	Măsură de luat
Se tipărește ocupat 	Mesaj Tipărirea este în curs.	Așteptați terminarea tipării. Apăsați și mențineți apăsat butonul Înapoi pentru a anula tipărirea
!L+ Senzor fără semnal alimentare	Defecțiune Senzorul de mișcare nu este alimentat cu curent. Legat de senzorul de mișcare.	Vizitați un service de tahografe digitale pentru a verifica echipamentul.
?* săptămânal timp de lucru	Avertizare prealabilă Se atinge limita de timp de lucru în săptămâna curentă, conform regulii WTD de 60 h.	
!A→T Service necesar	Mesaj Sistemul tahograf este decalibrat.	Vizitați un service de tahografe digitale pentru a verifica echipamentul.
!@ sfârșit conducere 2 săptămâni	Avertizare Timp de conducere maxim în 2 săptămâni	
!@ sfârșit conducere săptămână curentă	Avertizare Timpul maxim de conducere în săptămâna curentă	
!@ ▶ sfârșit conducere zi curentă	Avertizare Timpul maxim de conducere în ziua curentă	
!@@1 Suprapunere perioadă card 1	Avertizare Ora ultimei extrageri a cardului de șofer introdus este ulterior datei/orei de pe tahograf. Legat de tahograf.	Verificați data/ora de pe tahograf și modificați-le, dacă este cazul. Așteptați să treacă perioada de suprapunere.
▼↑□ Temperatură ridicată a imprimantei	Mesaj Tipărirea nu a putut începe sau tipărirea în curs a fost întreruptă, din cauza temperaturii prea ridicate a imprimantei. Legat de imprimantă.	Așteptați până când temperatura imprimantei ajunge în intervalul permis, apoi încercați din nou să tipăriți. Vizitați un service de tahografe digitale pentru a verifica echipamentul.

Afișaj	Descriere	Măsură de luat
▼↓□ Temperatură scăzută a imprimantei	Mesaj Tipărirea nu a putut începe din cauza temperaturii prea scăzute a imprimantei. Legat de imprimantă.	Așteptați până când temperatura imprimantei ajunge în intervalul permis, apoi încercați din nou să tipăriți. Dacă imprimanta este defectă în continuare – Vizitați un service de tahografe digitale pentru a verifica echipamentul.
▼↓† Tensiune mică imprimantă	Mesaj Tipărirea în curs a fost întreruptă din cauza tensiunii de alimentare prea scăzute a aparatului tahograf. Legat de vehicul.	Verificați cheia de contact: trebuie să fie în poziția de alimentare pornită. Verificați tensiunea acumulatorului vehiculului, conexiunile etc. Dacă imprimanta este defectă în continuare – Vizitați un service de tahografe digitale pentru a verifica echipamentul.
?@ 2- timp conducere săptămâna curentă	Avertizare prealabilă Timp de conducere maxim în 2 săptămâni	
?@ timp conducere săptămâna curentă	Avertizare prealabilă Timpul maxim de conducere în săptămâna curentă	
?@ ▶ timp conducere ziua curentă	Avertizare prealabilă– 9 h de conducere în ziua curentă Avertizare – 9 h de conducere în ziua curentă Avertizare prealabilă – timp de conducere în ziua curentă Avertizare – sfârșitul timpului de conducere din ziua curentă Patru avertizări diferite pentru atingerea limitei de timp de conducere.	

Afișaj	Descriere	Măsură de luat
▼×▼ Tipărire anulată	Mesaj Tipărirea în curs a fost anulată.	Nu este necesară nicio acțiune suplimentară.
▼✓▼ Tipărire terminată	Mesaj Tipărirea în curs s-a terminat.	Nu este necesară nicio acțiune suplimentară.
!■A1 Ultima sesiune nu s-a terminat corect	Avertizare Cardul de șofer din compartimentul 1 a fost scos incorect în timpul ultimei sesiuni. Aparatul tahograf nu a finalizat corect ultima eliminare de card din compartimentul 1. Mesaj similar pentru compartimentul 2. Legat de card.	Scoateți cardul și verificați-l vizual. Curățați cardul cu o lavetă moale și umedă, apoi încercați din nou. Problema persistă – executați un autotest, consultați secțiunea Test componente , la pagina 55 .
!ATd/m următoarea calibrare	Avertizare Următoare calibrare obligatorie trebuie efectuată (z/l = zi/lună)	Planificați calibrarea.

Exemple de documente tipărite

În paginile următoare sunt prezentate câteva exemple de documente tipărite, care se pot obține prin intermediul opțiunii de meniu **TIPĂRIRE**:

- Raport zilnic (card) **24 h card** (inclusiv ora locală).
- Raport zilnic (VU) **24 h vehicul** (inclusiv ora locală).
- Evenimente și defecțiuni (card) **eveniment card**.
- Evenimente și defecțiuni (VU) **eveniment vu**.
- Informații despre timpul de conducere **timp conducere**
- Date tehnice **date tehnice**.
- Depășirea vitezei **depășirea vitezei**.
- Viteza vehiculului **viteză vehicul**.
- Turația motorului (rpm) **turație motor**.
- Stare D1/D2 **stare D1/D2**.
- Foaie de introducere manuală a datelor **foaie introd. manuală**.

Exemplul de mai jos este o confirmare a unor date introduse manual.

- Confirmarea datelor introduse manual

Raport zilnic (card)

Acest raport conține lista tuturor activităților stocate pe cardul șoferului (sau al însoțitorului), din data selectată (prevădere legală). Se utilizează ora UTC.

Pe ecran apar următoarele (pe al doilea rând):

24 h card

1	06/03/2009 10:32 (UTC)
2	24h
3	Andersson
4	Richard
5	S /00007001106910 0
6	20/02/2012
7	A 1234567890ABCDEF
8	S /ABC 123
9	Stoneridge Electronics
10	900208R7.1/26R01
11	Johansson and Sons
12	T S / 0 0 0 1 1 6 0 0
13	T 23/09/2008
14	S / 0 0 0 1 2 3 0 0 23/01/2009
15	06/03/2009 52
16	1
17	A S /ABC 123
18	0 km
19	08:55 00h01 08:56 00h01 08:57 01h25 10:22 00h01 10:23 00h09
20	1 km; 1 km
21	08:53 S 00h02 0 km 08h54 01h25 1 km 00h11 00h00 10h30

1. Data și ora raportului.
2. Tipul raportului (24 h, card).
3. Numele deținătorului cardului.
4. Prenumele deținătorului cardului.
5. Numărul de identificare al cardului și țării.
6. Data de expirare a cardului de șofer.
7. Numărul de identificare al vehiculului, VIN.
8. Statul membru de înmatriculare și numărul de înmatriculare al vehiculului, VRN.
9. Tahografră producător.
10. Tahografcod piesă.
11. Service-ul responsabil de ultima calibrare.
12. Numărul de card al service-ului.
13. Data ultimei calibrări.
14. Ultima verificare la care a fost supus șoferul verificat.
15. Data verificării și contorul utilizării zilnice a cardului.
16. Compartimentul în care a fost introdus cardul.
17. VRN, numărul de înmatriculare al vehiculului pe care a fost folosit cardul șoferului.
18. Kilometrajul vehiculului la introducerea cardului.
19. Activitățile cu cardul de șofer introdus, ora de început și durata.
20. Scoaterea cardului: Kilometrajul vehiculului și distanța parcursă de la ultima introducere pentru care se cunoaște kilometrajul.
21. Rezumatul zilnic al activităților.

Raport zilnic (card) – continuare

Pentru a facilita verificarea activităților pe raport, puteți selecta ora locală în locul orei UTC. În toate celelalte privințe, conținutul raportului este identic.

Notă!

Textul NEREGLEMENTAT indică faptul că raportul nu respectă nicio reglementare.

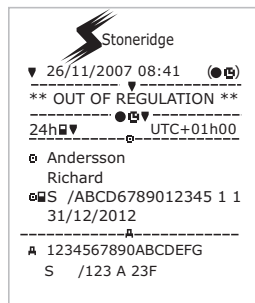

22	-----!X#-----
	!#L 27/02/2009 16:32
	!11 S /ABC 123 93h41
	A
	X#L 05/03/2009 15:20
	X35 S /ABC 123 17h32
23	-----!X#-----
	!#L 05/03/2009 15:20
	!11 S /ABC 123 17h32
	A
	X#L 06/03/2009 08:55
	X35 S /ABC 123 01h37
24	-----!XA-----
	X#L 00 03/03/2009 09:15
	X35 05h10
	-----!#L 00 03/03/2009 09:15
	!11 05h10
	!#L 01 03/03/2009 14:26
	!08 (1) 48h53
	-----!X#-----
	X#L 07 05/03/2009 15:20
	X35 19h12
	⊞S /00007001106910 0 0
	⊞S /00007001106880 0 0
25	-----!#L 07 05/03/2009 15:20
	!11 19h12
	⊞S /00007001106910 0 0
	⊞S /00007001106880 0 0
	-----!#L 07 05/03/2009 15:20
	!11 19h12
26	-----!#L 07 05/03/2009 15:20
	!11 19h12
	⊞S /00007001106910 0 0
	⊞S /00007001106880 0 0
	-----!#L 07 05/03/2009 15:20
	!11 19h12

22. Ultimele cinci evenimente și defecțiuni de pe cardul de șofer.
23. Ultimele cinci evenimente și defecțiuni de pe unitatea vehiculului, unitatea vehiculului.
24. Locul de verificare.
25. Semnătura controlorului.
26. Semnătura șoferului.

Raport zilnic (VU)

Acest raport conține lista tuturor activităților stocate în memoria de tahograf (a unității din vehicul) pentru data selectată (prevedere legală). Se utilizează ora UTC. Raportul depinde de următoarele:

- Dacă nu este introdus niciun card, selectați fie ziua curentă, fie una dintre ultimele opt zile.
- Dacă este introdus un card, selectați oricare zi din memoria de tahograf, dintr-un număr maxim de zile, care de obicei înseamnă ultimele 28. Dacă nu sunt disponibile date pentru perioada selectată, nu se va tipări nimic.

Pe ecran apar următoarele (pe al doilea rând):

24 h vehicul

Stoneridge

1 06/03/2009 10:39 (UTC)

2 24h

3 Andersson

4 Richard

5 S /00007001106910 0 0

6 20/02/2012

7 Schmidt

8 Magnus

9 S /00007001106880 0 0

10 20/02/2012

11

12 06/03/2009

13 0 - 1 km

14 Andersson
Richard
S /00007001106910 0 0
20/02/2012

15 A → S /ABC 123

16 03/03/2009 11:45

17 0 km

18 00:00 08h53
0 km; 0 km

08:53 00h02
0 km; 0 km

Andersson
Richard
S /00007001106910 0 0
20/02/2012

A → S /ABC 123
06/03/2009 10:26
0 km

08:55 00h01
08:56 00h01
08:57 01h25
08 10:22 00h01
h 10:23 00h16
1 km; 1 km

1. Data și ora raportului.
2. Tipul raportului (24 h, VU).
3. Numele deținătorului cardului (șofer).
4. Prenumele deținătorului cardului (șofer).
5. Numărul de identificare al cardului și țării.
6. Data de expirare a cardului de șofer.
7. Numele deținătorului cardului (însoțitor).
8. Prenumele deținătorului cardului (însoțitor).
9. Numărul de identificare al cardului și țării.
10. Data de expirare a cardului șoferului însoțitor.
11. Activitățile șoferilor păstrate în unitatea de vehicul, defalcat pe perioade, în ordine cronologică.
12. Data verificării.
13. Kilometrajul vehiculului la 00:00 și la 24:00.
14. Șofer
15. Statul membru de înmatriculare și numărul de înmatriculare al vehiculului utilizat anterior.
16. Data și ora scoaterii cardului din vehiculul anterior.
17. Kilometrajul vehiculului la introducerea cardului.
18. Activitățile, cu ora de început și de sfârșit.

Raport zilnic (VU) – continuare

M=Date introduse manual despre activitățile șoferului.

Pentru a facilita verificarea activităților pe raport, puteți selecta ora locală în locul orei UTC. În toate celelalte privințe, conținutul raportului este identic.

Notă!

Textul NEREGLEMENTAT indică faptul că raportul nu respectă nicio reglementare.

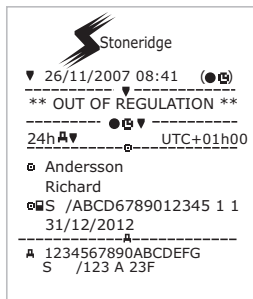

19	□ Schmidt Magnus □ S /00007001106880 0 0 20/02/2012
20	A → S /ABC 123
21	05/03/2009 14:40 0 km
22	□ 00:00 08h53 □ □ 0 km; 0 km
	□ 0 km □ 08:53 00h02 □ □ 0 km; 0 km
	□ Schmidt Magnus □ S /00007001106880 0 0 20/02/2012
	A → S /ABC 123
	06/03/2009 10:25
	□ 0 km M
	□ 08:55 00h01 □ □ * □ 08:56 01h43 □ □ * 1 km; 1 km
23	1 □ □ □ 00h00 0 km ✗ 00h02 □ 00h00 □ 00h00
24	2 □ □ ✗ 00h00 □ 00h02 □ 00h00
25	□ Andersson Richard □ S /00007001106910 0 0 ▶ 08:53 S □ 00h02 0 km 1km ✗ 08h54 □ 01h25 □ 00h16 □ 10h37
26	□ Schmidt Magnus □ S /00007001106880 0 0 ▶ 08:53 S □ 00h00 0 km 1km ✗ 00h00 □ 08h54 □ 01h43 □ 10h37

19. Șofer însoțitor.
20. Statul membru de înmatriculare și numărul de înmatriculare al vehiculului utilizat anterior.
21. Data și ora scoaterii cardului din vehiculul anterior.
22. Kilometrajul vehiculului la introducerea cardului.
M=Date introduse manual despre activitățile șoferului.
* = Perioadă de odihnă de cel puțin o oră.
23. Rezumatul perioadelor de timp fără card introdus în compartimentul corespunzător șoferului.
24. Rezumatul perioadelor de timp fără card introdus în compartimentul corespunzător șoferului însoțitor.
25. Rezumatul zilnic al activităților (șofer).
26. Rezumatul zilnic al activităților (șofer însoțitor).

Evenimente și defecțiuni (card)

Acest raport conține lista tuturor avertizărilor și defecțiunilor stocate pe card (prevădere legală). Se utilizează ora UTC.

Pe ecran apar următoarele (pe al doilea rând):

eveniment card

Stoneridge

1 20/07/2007 09:48 (UTC)

2 IX

3 Andersson

4 Richard

5 S /ABCD6789012345 1 1

6 31/12/2012

7 A 1234567890ABCDEFG

S /123 A 23F

8 A 24/1/2007 07:30
00h05

A 1234567890ABCDEFG

S /123 A 23F

! 3/2/2007 15:30
i35 00h00

A 1234567890ABCDEFG

VIN

S /123 A 23F

9 X 29/2/2007 06:41
X35 00h23

A 1234567890ABCDEFG

VIN

S /123 A 23F

X 14/3/2007 11:30
X35 01h05

A 1234567890ABCDEFG

VIN

S /123 A 23F

10

11

12

1. Data și ora.
2. Tipul raportului. (evenimente și defecțiuni, card).
3. Numele deținătorului cardului.
4. Prenumele deținătorului cardului.
5. Numărul de identificare al cardului și țării.
6. Data de expirare a cardului.
7. Numărul de înmatriculare al vehiculului (VRN).
8. Lista tuturor evenimentelor stocate pe card.
9. Lista tuturor defecțiunilor stocate pe card.
10. Locul de verificare.
11. Semnătura controlorului.
12. Semnătura șoferului.

Evenimente și defecțiuni (VU)

Acest raport conține lista tuturor avertizărilor și defecțiunilor stocate în memoria de tahograf (prevedere legală). Se utilizează ora UTC.

Pe ecran apar următoarele (pe al doilea rând):

eveniment vehicul

Stoneridge

1 20/07/2007 09:48 (UTC)

2 XAV

3 Andersson

4 Richard

5 S /ABCD6789012345 1 1

6 31/12/2012

7 A 1234567890ABCDEF
S /123 A 23F

8 !002 07/02/2007 06:24
!04 (10) 00h00
A 1234567890ABCDEF
S /123 A 23F

!05 07/02/2107 06:24
!08 (10) 00h00
A 1234567890ABCDEF
S /123 A 23F

9 X03 07/02/2007 08:42
X35 00h00
A 1234567890ABCDEF
S /123 A 23F

XA01 07/02/2106 06:24
X31 00h00
A 1234567890ABCDEF
S /123 A 23F

10

11

12

1. Data și ora.
2. Tipul raportului. (evenimente și defecțiuni, VU).
3. Numele deținătorului cardului.
4. Prenumele deținătorului cardului.
5. Numărul de identificare al cardului și țării.
6. Data de expirare a cardului de șofer.
7. Identificarea vehiculului. VIN, statul membru de înmatriculare și VRN.
8. Lista tuturor evenimentelor păstrate în unitatea din vehicul.
9. Lista tuturor defecțiunilor stocate în unitatea din vehicul.
10. Locul de verificare.
11. Semnătura controlorului.
12. Semnătura șoferului.

Informații despre timpul de conducere

Acest raport conține informații despre timpul de conducere.

Pe ecran apar următoarele (pe al doilea rând):

timp conducere

Notă!

Numerele 16 – 20: Aceste rânduri rezumat se tipăresc numai dacă există avertizări.

Notă!

Nr. 8: Semnul întrebării din dreptul unei valori indică faptul că perioadele de tip NECUNOSCUȚ au fost asimilate celor de PAUZĂ/ODIHNĂ.

Callout	Field Content
1	20/07/2007 09:48 (UTC+01:00)
2	
3	⊗ ⊗ Σ
4	⊗ Andersson Richard
5	⊗ S /ABCD6789012345 1 1
6	31/12/2012
7	⊗ ⊗ Σ
8	▶ 12/2/2011 19:24 [?]
9	1 ⊗ 02h51
10	1 00h13
11	⊗ 10h29 (>9h: 2)
12	→ H 12h24
13	⊗ I
14	⊗ II
15	⊗ ⊗ Σ
16	! ⊗ ⊗ 31/12/2012
17	! ⊗ ⊗ 12/04/2011
18	! ⊗ ⊗ Σ
19	! ⊗ ⊗ 12/04/2011
20	! ⊗ ⊗ 12/12/2011

1. Data și ora.
2. Diferența dintre ora UTC și cea locală.
3. Tipul raportului (rezumat al timpului șoferului).
4. Prenumele și numele deținătorului cardului.
5. ID-ul deținătorului cardului.
6. Data expirării cardului.
7. Rezumatul timpului șoferului.
8. Sfârșitul ultimei perioade de odihnă zilnică//săptămânală.
9. Cât timp a condus șoferul fără întrerupere.
10. Timpul de pauză cumulat al șoferului.
11. Timp de conducere în ziua respectivă, în paranteză – de câte ori a condus șoferul mai mult de 9 ore pe zi în ultima săptămână.
12. Timp rămas până când șoferul trebuie să înceapă odihna zilnică/săptămânală.
13. Timp de conducere pe săptămână.
14. Timp de conducere în două săptămâni.
15. Rezumatul datelor de pe cardul de șofer.
16. Data de expirare a cardului de șofer.
17. Data următoarei descărcări obligatorii a datelor de pe cardul de șofer.
18. Rezumat al timpilor legați de unitatea din vehicul (tahograf).
19. Data următoarei descărcări obligatorii a datelor de pe unitatea din vehicul.
20. Data următoarei calibrări obligatorii a unității din vehicul.

Date tehnice

Acest raport conține date ca setările de viteză, dimensiunea anvelopelor, dimensiunea anvelopelor, data de calibrare și ajustările orei.

Pe ecran apar următoarele (pe al doilea rând):

date tehnice

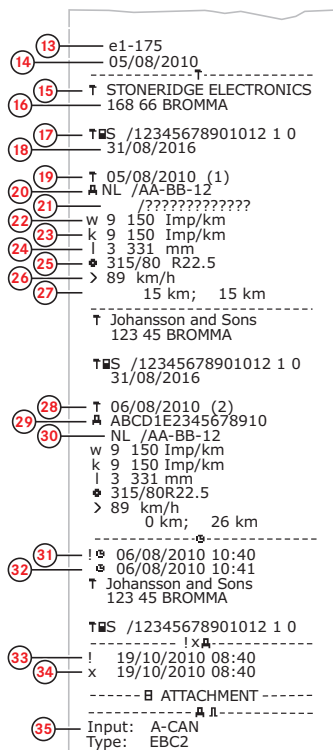
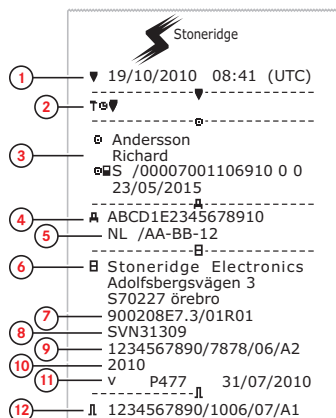

1. Data și ora.
2. Tipul raportului. (date tehnice).
3. ID-ul deținătorului de card.
4. Numărul de identificare al vehiculului (VIN).
5. Numărul de înmatriculare al vehiculului (VRN) și țara de înmatriculare.
6. Producătorul tahografului.
7. Codul de articol al tahografului.
8. Numărul de omologare al tahografului.
9. Numărul de serie al tahografului, data fabricației, tipul de echipament și codul producătorului.
10. Anul fabricației.
11. Versiunea de software și data instalării.
12. Numărul de serie al senzorului de mișcare.
13. Numărul de omologare al senzorului de mișcare.
14. Data primei instalări a senzorului de mișcare.
15. Service-ul care a efectuat calibrarea.
16. Adresa service-ului.
17. Identificarea cardului de service.
18. Data de expirare a cardului de service.
19. Data calibrării.
20. VIN
21. VRN (numărul de înmatriculare al vehiculului) și țara de înmatriculare.
22. Coeficientul caracteristic al vehiculului.
23. Constanța echipamentului de înregistrare.
24. Circumferința efectivă a anvelopelor.
25. Dimensiunea anvelopelor vehiculului.
26. Setarea de viteză autorizată.
27. Kilometraj vechi și kilometraj nou.
28. Data calibrării și scopul acesteia.
29. VIN.
30. VRN (numărul de înmatriculare al vehiculului) și țara de înmatriculare.
31. Data și ora vechi. (Înainte de ajustarea orei)
32. Noua dată și oră. (După ajustarea orei)
33. Ora celui mai recent eveniment.
34. Data și ora celei mai recente defecțiuni.
35. Configurarea celei de-a doua surse. Dacă nu apare,

cea de-a doua sursă este dezactivată.

Depășirea vitezei

Acest raport prezintă evenimentele de depășire a limitei de viteză, durata evenimentului de depășire a vitezei și numele șoferului.

Pe ecran apar următoarele (pe al doilea rând):
depășirea vitezei

Stoneridge

1 20/07/2007 09:48 (UTC)

2 >> 89 km/h

3 Andersson

4 Richard

5 S /ABCD6789012345 1 1

6 31/12/2012

7 1234567890ABCDEF

S /123 A 23F

8 9/02/2007 11:31

17/01/2007 (008)

9 12/02/2007 19:24 00h05

98 km/h 94 km/h (1)

Andersson

Richard

S /ABCD6789012345 1 1

10 >>(365)<<

9/02/2007 11:31 00h10

99 km/h 97 km/h

Andersson

Bertil

S /EFGH123456786 2 2

11 >>(10)<<

12/02/2007 19:24 00h05

98 km/h 94 km/h (1)

Andersson

Richard

S /ABCD6789012345 1 1

12

13

14 12/02/2007 19:24 00h10

99 km/h 97 km/h (1)

Andersson

Bertil

S /EFGH123456786 2 2

1. Data și ora.
2. Tipul raportului. (depășirea vitezei). Setarea limitei de viteză pe dispozitiv.
3. Numele deținătorului cardului.
4. Prenumele deținătorului cardului.
5. Numărul de identificare al cardului și țării.
6. Data de expirare a cardului de șofer.
7. Identificarea vehiculului. VIN, statul membru de înmatriculare și VRN.
8. Data și ora ultimului control de viteză.
9. Data și ora primului eveniment de depășire a limitei de viteză, numărul evenimentelor de acest tip. Prima depășire a limitei de viteză după ultima calibrare.
10. Data, ora și durata. Viteza maximă și medie. ID-ul șoferului și al cardului de șofer.
11. Cele mai grave cinci evenimente de depășire a limitei de viteză în ultimele 365 zile. Data, ora și durata. Viteza maximă și medie. ID-ul șoferului și al cardului de șofer.
12. Cele mai grave evenimente de depășire a limitei de viteză în ultimele zece zile. Data, ora și durata. Viteza maximă și medie. ID-ul șoferului și al cardului de șofer.
13. Locul de verificare.
14. Semnătura controlorului.
15. Semnătura șoferului.

Viteza vehiculului

Acest raport prezintă cronologia vitezei vehiculului, în intervale de viteze (km/h) pentru fiecare șofer.

Pe ecran apar următoarele (pe al doilea rând):

viteza vehiculului

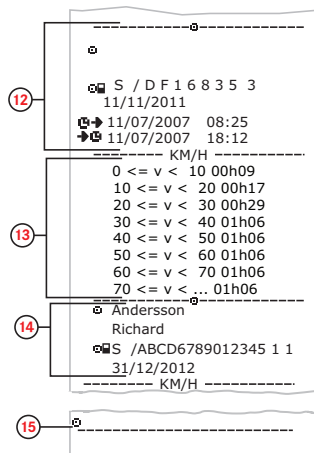
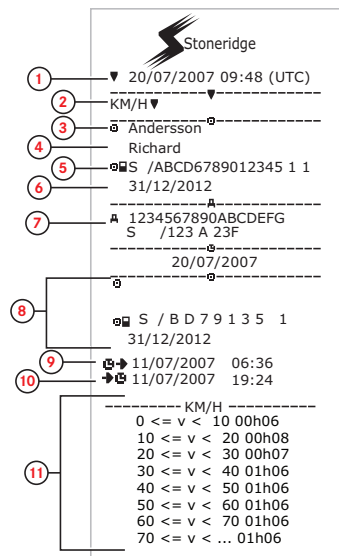

1. Data și ora.
2. Tipul raportului. (viteza vehiculului).
3. Numele deținătorului cardului.
4. Prenumele deținătorului cardului.
5. Numărul de identificare al cardului și țării.
6. Data de expirare a cardului de șofer.
7. Identificarea vehiculului. VIN, statul membru de înmatriculare și VRN.
8. Informații referitoare la șoferul anterior (în ordine cronologică).
9. Data și ora de pornire a șoferului anterior.
10. Data și ora de oprire a șoferului anterior.
11. Intervalul de viteză și durata de timp.
12. Informații referitoare la șoferul anterior (în ordine cronologică).
13. Intervalul de viteză și durata de timp.
14. Informații despre ultimul card de șofer.
15. Semnătura șoferului.

Turația motorului (rpm)

Acest raport prezintă cronologia turației motorului în intervale de rpm, pentru fiecare șofer.

Pe ecran apar următoarele (pe al doilea rând):

turația motorului

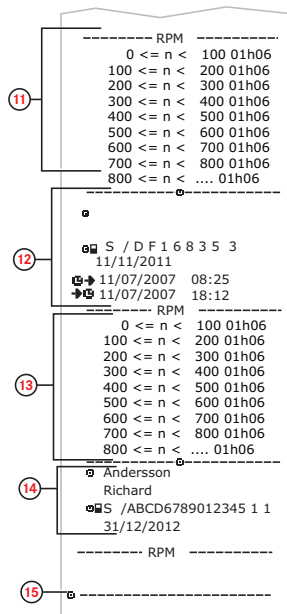
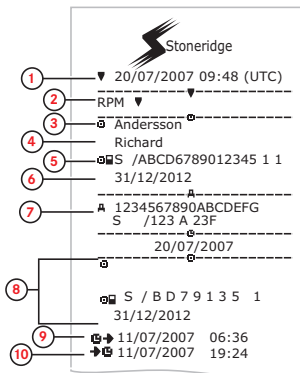

1. Data și ora.
2. Tipul raportului. (turația motorului).
3. Numele deținătorului cardului.
4. Prenumele deținătorului cardului.
5. Numărul de identificare al cardului și țării.
6. Data de expirare a cardului de șofer.
7. Identificarea vehiculului. VIN, statul membru de înmatriculare și VRN.
8. Informații referitoare la șoferul anterior (în ordine cronologică).
9. Data și ora de pornire a șoferului anterior.
10. Data și ora de oprire a șoferului anterior.
11. Intervalul de turație a motorului și durata de timp.
12. Informații referitoare la șoferul anterior (în ordine cronologică).
13. Intervalul de turație a motorului și durata de timp.
14. Informații despre ultimul card de șofer.
15. Semnătura șoferului.

Starea D1/D2

Acest raport conține modificările de stare ale conectorilor din spate (D1 și D2). Datele de ieșire la conectorii din spate sunt specifice societății.

Pe ecran apar următoarele (pe al doilea rând):

starea D1/D2

Stoneridge

1 20/07/2007 09:48 (UTC)

2 STATUS 1/2

3 Andersson

4 Richard

5 /ABCD6789012345 1 1

6 31/12/2012

7 A 1234567890ABCDEFG

8 S /123 A 23F

15/07/2007

STATUS 1/2

STATUS	D1	D2	TIME
1	0		
0	0	00:00:48	
0	1	00:01:36	
1	0	00:04:48	
0	1	00:08:48	
1	1	00:13:52	
0	1	00:17:36	
1	0	00:21:36	
1	1	00:25:52	

9

10

1. Data și ora.
2. Tipul raportului. (Starea D1/D2).
3. Numele deținătorului cardului.
4. Prenumele deținătorului cardului.
5. Numărul de identificare al cardului și țării.
6. Data de expirare a cardului de șofer.
7. Identificarea vehiculului. VIN, statul membru de înmatriculare și VRN.
8. Data selectată pentru tipărire.
9. Schimbările de stare ale conectorilor și orele la care au avut loc acestea.
10. Semnătura șoferului.

Foaie de introducere manuală a datelor

Acest raport este o foaie pentru notarea manuală a datelor.

Pe ecran apar următoarele (pe al doilea rând):
foaie introd. manuală

The screenshot shows a manual data entry interface with the following fields and callouts:

- 1: Date and time: 26/11/2007 07:41 (●●)
- 2: Time zone: UTC+01h00
- 3: Name: Andersson Richard
- 4: VIN: 1234567890ABCDEFGH
- 5: Registration date: 31/12/2012
- 6: A table with 5 rows and 2 columns of checkboxes.
- 7: Date and time: 23/11/07 08:41
- 8: A field with a small square icon.

<input type="checkbox"/>	<input type="checkbox"/>	<input type="checkbox"/>	-
<input type="checkbox"/>	<input type="checkbox"/>	<input type="checkbox"/>	-
<input type="checkbox"/>	<input type="checkbox"/>	<input type="checkbox"/>	-
<input type="checkbox"/>	<input type="checkbox"/>	<input type="checkbox"/>	-
<input type="checkbox"/>	<input type="checkbox"/>	<input type="checkbox"/>	-

1. Data și ora (ora locală).
2. Tipul de tipărire (introducere manuală).
3. Numele și numărul de identificare ale deținătorului cardului.
4. Identificarea vehiculului. VIN, statul membru de înmatriculare și VRN.
5. Ora scoaterii cardului.
6. Date introduse manual, cu duratele de timp.
7. Ora introducerii cardului.
8. Semnătura șoferului.

Date și specificații

Calculule și limite DDS

DDS efectuează calculule optime *în limita posibilităților* pentru a-i ajuta pe șoferi și pe responsabilii parcurilor auto să respecte Reglementarea (CE) 561/2006. Stoneridge nu își asumă răspunderea pentru niciun defect sau neajuns al acestei funcții.

În general, calculule interne ale sistemului DDS iau în considerare următoarele:

- Datele despre activitate, stocate pe cardul de șofer.
- Prevederile generale ale Reglementării (CE) 561/2006 legate de timpul de conducere, pauze, odihnă și săptămâni calendaristice.
- Cerințele cuprinse în Directiva privind timpul de lucru 2002/15/CE.
- Include calculul timpilor de deplasare cu bacul/trenul.
- Ora ceasului intern al unității din vehicul, în fusul orar UTC.

În unele cazuri datele prezentate de DDS pot fi diferite de prevederile reglementării sau de interpretarea acestora de către

autoritățile de control, în special în anumite situații speciale (fără limitare la acestea):

- Perioade de conducere alternative cu tahograf analogic, respectiv digital, cu carduri de șofer noi sau fără carduri. În aceste cazuri pot lipsi date importante de pe cardul de șofer.
- Schimbări de activitate extrem de frecvente.
- Defecțiuni ale cardului de șofer.
- Anumite utilizări ale condițiilor speciale În afara reglementărilor.
- Curse în țări AETR din afara UE.
- Transporturi internaționale cu autocare (în acest caz este valabilă derogarea de 12 zile).
- Alte situații excepționale, în care nu se aplică prevederile Regulamentului (CE) 561/2006.
- Utilizarea odihnei săptămânale compensatoare.
- Anumite combinații de perioade de odihnă săptămânală reduse sau obișnuite, care încep și se termină în săptămâni calendaristice diferite.
- Utilizarea opțională a activității DISPONIBILITATE pentru pauze.
- Abateri mari între orele unităților din vehicule în care este introdus cardul de șofer.
- Cursele cu mai mulți șoferi, care și-au început zilele de lucru la ore diferite.

DDS în detaliu

Tabelul de mai jos descrie situațiile pe care DDS le acoperă, respectiv nu le acoperă.

Tip	Acceptă DA/NU
Timp de conducere zilnic 4,5 + 4,5 h	DA
Timp de conducere prelungit 10 h	DA
Număr de perioade de conducere prelungite într-o perioadă de 2 săptămâni	DA
Pauză zilnică 45 min	DA
Pauză fracționată 15-30 min	DA
Odihnă zilnică 11 h	DA
Odihnă zilnică redusă 9 h	DA
Odihnă zilnică fracționată 3+9 h	DA
Număr de perioade de odihnă zilnică reduce de la ultima odihnă săptămânală (maximum 3)	DA
Interval maxim între două odihne zilnice (24 h în cursele cu un singur șofer)	DA
Timp de conducere săptămânal 56 h	DA
Timp conducere în 2 săptămâni 90 h	DA

Odihnă săptămânală 56 h	DA
Odihnă săptămânală redusă 24 h	DA
Interval maxim (144 h de la sfârșit)	DA
Asocierea cu o singură săptămână	DA
Curse cu mai mulți șoferi	DA
Odihne obișnuite/reduce în două săptămâni (1+1)	DA
Regula derogării de 12 zile pentru transporturile internaționale cu autocare.	NU
Odihnă săptămânală compensatoare.	NU
Directiva privind timpul de lucru.	DA
Întreruperile odihnei zilnice pentru bac/tren, de exemplu, îmbarcarea/debarcarea	DA
Reguli specifice AETR	NU

Notă!

Toate calculele se bazează pe săptămâni fixe în ore UTC, nu în săptămâni în oră locală.

Certificare și omologare

Tahograful este omologat pentru utilizarea în Uniunea Europeană și certificat conform ITSEC ca având „nivelul E3 ridicat”, în conformitate cu legislația UE.

Număr de omologare a tipului: e5-0002.

Evitarea tensiuni înalte

Întrerupeți alimentarea cu curent electric a tahografului în cazul în care vă așteptați că vehiculul are nevoie de mai multe încercări de pornire.

Pentru informații mai detaliate referitoare la modul de întrerupere a alimentării cu curent a tahografului, consultați manualul de utilizare a vehiculului.

Poate fi necesară recalibrarea tahografului în cazul întreruperii curentului electric.

Notă!

Supratensiunea poate duce la deteriorarea definitivă a componentelor electronice ale tahografului. Deteriorarea

tahografului din cauza supratensiunii duce la anularea garanției.

Datele stocate pe tahograf

Tahograful înregistrează și memorează diverse date:

- Cardul de șofer, cu excepția datelor din permisul de conducere.
- Avertizări și defecțiuni aferente tahografului și șoferului, cartelelor de companie și de atelier.
- Informații despre vehicul, kilometrajul și vitezele în detaliu pentru 24 de ore.
- Falsificarea tahografului.
- Viteza vehiculului se stochează în mod continuu.

Notă!

Depășirea vitezei pentru mai mult de un minut va fi memorată în tahograf.

Introducerea și extragerea datelor

Date memorate pe fiecare card de șofer:

- Numele și prenumele deținătorului de card.
- Numărul cardului de șofer, statul membru care a emis cardul și data de expirare a cardului.
- Data și ora introducerii și extragerii cardului de șofer.
- Kilometrajul la introducerea, respectiv la scoaterea cardului de șofer.
- Numărul de înmatriculare al vehiculului și statul membru în care s-a făcut înmatricularea.
- Ora scoaterii cardului din ultimul vehicul în care a fost introdus cardul de șofer.
- În ce compartiment este introdus cardul de șofer.
- Dacă au existat activități introduse manual.
- Limba aleasă de șofer pe tahograf.

Date referitoare la activitățile șoferului

Date stocate pentru fiecare zi și modificare a activității de conducere:

- Starea de conducere: singur sau membru al unei echipe.
- Unitatea de card utilizată în tahograf.
- Card introdus sau neintrodus la ora modificării activității.
- Activitatea șoferului.
- Data și ora modificării activității.

Alte date

Alte date memorate în tahograf:

- Viteza detaliată a vehiculului.
- Depășirea limitei de viteză timp de cel puțin 1 minut.
- Evenimente legate de societate sau de service

Datele stocate pe card

Cardul de șofer este propriu fiecărui șofer. Drept urmare, îl identifică pe deținător. În plus, pe card se stochează diferite date:

- Timp de conducere, activități și distanțe.
- Informații din permisul de conducere.
- Unele avertizări și defecțiuni.

- Numerele de înmatriculare ale vehiculelor (VRN) utilizate de deținătorul cardului.
- Controalele efectuate de autorități.

Datele se stochează automat pe card, ori de câte ori acest lucru este necesar. Dacă se pleacă în cursă cu un șofer însoțitor, datele corespunzătoare șoferului, respectiv însoțitorului se stochează pe cartelele lor.

Notă!

Pe cardul șoferului se pot stoca date pentru cel puțin 28 de zile. După această perioadă, stocarea datelor noi se face cu suprascrierea celor vechi.

Introducerea și extragerea datelor

Date stocate pentru fiecare zi și vehicul:

- Data și ora primei introduceri și ultimei extrageri a cardului de șofer.
- Kilometrajul la prima introducere și la ultima extragere a cardului de șofer.

- Numărul de înmatriculare al vehiculului și statul membru în care s-a făcut înmatricularea.

Date referitoare la activitățile șoferului

Date stocate pentru fiecare zi și modificare a activității de conducere:

- Data și contorul de prezență zilnică.
- Distanța totală parcursă de deținătorul cardului de șofer.
- Starea de conducere la fiecare miez de noapte sau introducerea cardului, șofer singur sau membru al unei echipe.
- O înregistrare a fiecărei modificări a activității de conducere.
- Starea de conducere: șofer sau pasager.
- Unitatea de card utilizată în tahograf.
- Card introdus sau neintrodus la ora modificării activității.
- Activitatea șoferului.
- Data și ora modificării activității.

Compatibilitate electromagnetică

Tahograful îndeplinește cerințele regulamentului UNECE nr. 10, revizia 03, Nr. omologare 03126, privind compatibilitatea electromagnetică.

Versiune tahograf

Tahograf digital SE5000 ver. 7.6.

Temperatura de exploatare

Între -25°C și $+70^{\circ}\text{C}$

Versiunea pentru transportul bunurilor periculoase conform ADR: Între -25°C și $+65^{\circ}\text{C}$

Tahograf ADR

Vehicule pentru transportul bunurilor periculoase

Versiunea ADR a tahografului este omologată pentru utilizarea în vehiculele pentru bunuri periculoase. Acesta diferă de tahograful standard prin faptul că dispune de protecție contra exploziei și este certificat în conformitate cu directiva UE 94/9/CE.

Număr de certificat de test TÜV (Technischer Überwachungs Verein): ATEX 2507 X, cu anexele corespunzătoare.

Notă!

Protecția contra exploziilor ADR a tahografului este garantată când vehiculul este în staționare și comutatorul de izolare a bateriei este deschis.

Tahograful ADR

La tahograful ADR, unele funcții sunt dezactivate imediat după oprirea motorului cu cheia de contact.

- Compartimentele de card nu se pot deschide.
- Nu este posibilă tipărirea.
- Iluminarea butoanelor și a afișajului se stinge.

Notă!

Tahograful ADR va intra în modul de economisire a energiei imediat după oprirea motorului cu cheia de contact.

Pentru ca tahograful ADR să fie complet operațional, cheia de contact trebuie să fie în poziția pomit sau aprindere activată, în funcție de producătorul vehiculului.

Diferențe vizibile

Între un Tahograf standard și un Tahograf ADR există următoarele diferențe vizibile:

1. Simbolul **Ex** pe partea frontală a aparatului Tahograf
2. Clasificarea ADR
3. Numărul certificatului de test TÜV

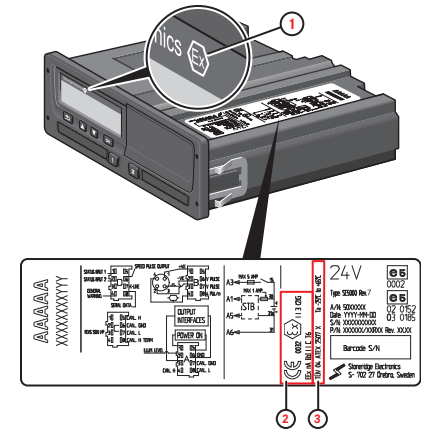

Contact Stoneridge

Dacă aveți nelămuriri sau sugestii legate de tahograf și de instrucțiunile de folosire, vă rugăm să vă adresați centrelor de desfacere enumerate mai jos.

Marea Britanie

Stoneridge Electronics Ltd
Charles Bowman Avenue
Claverhouse Industrial Park
Dundee DD4 9UB, Scotland
Marea Britanie

Telefon: +44 (0)1382 866 400
Fax: +44 (0)1382 866 401
E-mail: amsales@stoneridge.com

Franța

Stoneridge Electronics Franța
Z. I St. Etienne
F-64100 Bayonne
Franța

Telefon: +33 (0)5 59 50 80 40
Fax: +33 (0)5 59 50 80 41
E-mail: france.amsales@stoneridge.com

Germania

Stoneridge Aftermarket GmbH
Talweg 8
D-75417 Mühlacker-Lomersheim
Germania

Telefon: +49 7041 9695-10
Fax: +49 (0)7041 9695-55
E-mail: infode@stoneridge.com

Italia

Stoneridge Electronics S.r.l.
Viale Caduti nella Guerra di Liberazione,
568
00128 Roma
Italia

Telefon: +39 06 50 78 07 87
Fax: +39 06 50 89 001
E-mail: italy.amsales@stoneridge.com

Olanda

C.A.S.U. - Utrecht b.v.
Ravenswade 118
NL-3439 LD Nieuwegein
Olanda

Telefon: +31 (0)30 288 44 70
Fax: +31 (0)30 289 87 92
E-mail: info@casuutrecht.nl

Spania

Stoneridge Electronics España
Avda. Severo Ochoa 38
Pol. Ind. Casa Blanca
28108 Alcobendas
Madrid
Spania

Telefon: +34 91 662 32 22
Fax: +34 91 662 32 26
E-mail: spain.amsales@stoneridge.com

Suedia

Stoneridge Nordic AB
Gustav III:s Boulevard 26
SE-169 73 Solna
Suedia

Telefon: +46 (0)8 154400
Fax: +46 (0)8 154403
E-mail: info@stoneridgenordic.se

Index

A

Activități	14, 17
ADR	
Caracteristici speciale	89
Certificat TŪV	89
Versiunea ADR a tahografului	89
Afișaj	30

B

Butoane	
ăgeată sus	9
Înapoi	9
OK (confirmare)	9
Săgeată jos	9
Șofer (1)	8
Șofer însoțitor (2)	8

C

Certificare	86
Compartimente (1= Șofer, 2 = Însoțitor)	8
Compartimente de card (1= Șofer, 8	

2 = Însoțitor)

Conducere	14-15
Contact Stoneridge	1, 90

D

DDS	29, 45, 85-86
Disponibil	14, 17

H

Hârtie	32
--------------	----

I

Imprimantă	8
Introducerea manuală a datelor	14, 17
Inversare ecran	30

L

Limba	28
Locații	17
Lucru	14, 17

M

Manual de control	2
-------------------------	---

Manual de service	2
Meniul de imprimare	71
Meniuri	14
Modificare	
Activitate în timpul staționării .	14
date introduse manual	19
Limba	28
ora	29
Modul de economisire a energiei	31

N

Numărul de înmatriculare al vehiculului (VRN)	31
--	----

O

Odihnă	14, 17
Omologare	86
Ora	29

S

Senzor	9
Senzori de mișcare (Senzor)	9
Setări	47
Societate	43

Șofer	28
Siguranță	1

T

Tahograf	8
Test componente	55
Timp neraportat	17
Tipărire	33

Ț

Țara de pornire, consultați Locații	17
-------------------------------------	----

U

Unitatea din vehicul (tahograf)	8
--------------------------------------	---

V

Vizualizarea șoferului, consultați	
Afișaj	8

W

WTD	43, 47
-----------	--------



Stoneridge Electronics Ltd

Charles Bowman Avenue
Claverhouse Industrial Park
Dundee DD4 9UB, Scotland

Tel: +44 (0)1382 866 400
Fax: +44 (0)1382 866 401
E-mail: amsales@stoneridge.com

www.stoneridge-electronics.com

