

PRÍRUČKA pre vodiča a firmu

Digitálny tachograf SE5000



STONERIDGE - POKRÝVA KAŽDÝ ROH

www.stoneridge-electronics.com

www.SE5000Exakt.com

Vitajte

Ďakujeme, že ste si zvolili digitálny tachograf Stoneridge SE5000 Rev 7.6.

My v spoločnosti Stoneridge sme plne oddaní myšlienke uľahčenia vašej práce vodiča alebo prevádzkovateľa vozového parku. So zreteľom na túto myšlienku bol váš tachograf SE5000 navrhnutý s funkciami ako jednoduché možnosti ponuky, vysokorychlostné sťahovanie a možnosť sťahovania na diaľku.

Táto príručka

Pomocou tejto príručky sa oboznámite s prevádzkou tachografu (jednotka vozidla, VU) pre čo najlepšie využitie jeho funkcií. Príručka je určená pre vodičov a spoločnosti prevádzkujúce vozový park s vozidlami s namontovanými tachografmi.

Príručka sa skladá z troch častí:

- **Časť pre vodiča** s informáciami pre vodiča.
- **Časť pre spoločnosť** s informáciami pre spoločnosť, ktorá vlastní vozidlo.
- **Referenčná časť** s doplnkovými informáciami používanými ako referencia.

Odporúčame, aby si každý používateľ na začiatku prečítal **časť pre vodiča**.

Poskytne vám dostatok informácií pre základy používania tachografu. Majitelia spoločnosti si musia prečítať tiež **časť pre spoločnosť**, aby porozumeli svojim povinnostiam. **Referenčnú časť** môžete potom použiť na vyhľadávanie konkrétnych podrobností o používaní tachografu.

Zmeny

Spoločnosť Stoneridge Electronics si vyhradzuje právo na zmeny konštrukcie, výbavy a technických vlastností výrobku bez upozomenia. Preto si nemôžete uplatňovať žiadne nároky vyplývajúce z údajov, ilustrácií alebo popisov v tejto príručke.

Ochrana autorských práv

Táto príručka nesmie byť kopírovaná, prekladaná alebo inak reprodukováaná, či už v celku alebo po častiach, bez predchádzajúceho písomného povolenia spoločnosti Stoneridge Electronics AB.

Prevádzková bezpečnosť

Nebezpečenstvo nehody!

Tachograf obsluhujte len pri odstavenom vozidle. Obsluha

tachografu počas jazdy odpúta vašu pozornosť od premávky a môžete spôsobiť nehodu.

Informácie na internete

Ďalšie informácie o digitálnom tachografe Stoneridge SE5000 a o spoločnosti Stoneridge Electronics Ltd je možné nájsť na stránkach:

www.stoneridgeelectronics.com

Neotvárajte skrinku

Tachograf bol nainštalovaný autorizovaným personálom.

Skrinka tachografu sa nikdy nesmie otvárať. Nie sú povolené žiadne neoprávnené zásahy alebo úpravy systému tachografu. Vnútri krytu tlačiarne je umiestnená plomba na ochranu proti neoprávnenému zásahu. Ochranná plomba sa nesmie pretrhnúť.

Tu môžete vidieť, kde sa nachádza ochranná plomba a ako vyzerá, keď je neporušená.

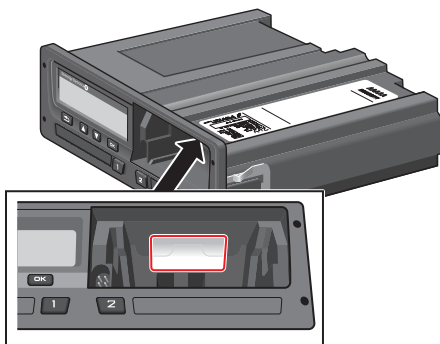

Ochranná plomba môže vyzeráť takto.

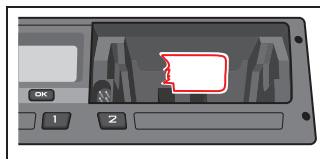

Poznámka!

Osoby, ktoré upravujú toto zariadenie bez oprávnenia, sa v závislosti od legislatívy danej krajiny vystavujú hrozbe trestného stíhania.

Ďalšie dokumenty

Okrem Príručka pre vodiča a spoločnosť existuje množstvo ďalších dokumentov, ktoré obsahujú informácie o tachografe.

- **Rýchla príručka pre vodiča** - poskytuje rýchle informácie o obsluhu tachografu vodičom.
- **Rýchla príručka pre spoločnosť** - poskytuje rýchle informácie o používaní tachografu prevádzkovateľom vozového parku.
- **Príručka pre servis tachografu** - obsahuje informácie pre certifikované servisy tachografov. Tieto informácie sa odovzdávajú len servisom vyškoleným v školiacom programe spoločnosti Stoneridge.
- **Príručka kontroly** - obsahuje informácie pre inšpektorov o postupoch vykonávania kontroly tachografu a situácie vodiča.

Obsah

Vitajte	1	VYP		Zmena manuálneho záznamu ..	19
Táto príručka	1	Štandardné zobrazenie	11	Vymazanie všetkých zadaní	19
Zmeny	1	Aktuálna rýchlosť	11	Voľba aktivity	19
Ochrana autorských práv	1	Zostávajúci čas jazdy	11	Smernica o pracovnom čase	
Prevádzková bezpečnosť	1	Zostávajúci čas odpočinku	12	(WTD)	20
Informácie na internete	1	Vodič 1 a Vodič 2	12	DDS v scenároch jazdy	20
Neotvárajte skrinku	2	Dátum a čas UTC	12	Začiatok jazdy s DDS	20
Ďalšie dokumenty	2	Miestny dátum a čas	13	Zostávajúci čas jazdy	21
Obsah	3	Trajekt/vlak	13	Výstraha a predbežná	
Časť pre vodiča	7	Pracovný čas	13	výstraha	21
Tachograf SE5000	8	Ponuky	14	Prestávka	21
Sloty na karty	8	Ako sa registrujú aktivity?	14	Ku koncu dňa	22
Panel tlačiarne	8	Manuálne registrované		Týždenný limit času jazdy	22
Tlačidlá	9	aktivity	14	Obmedzenie kalendárneho	
Displej	9	Skôr, ako začnete jazdu	15	času	22
Snímač pohybu	9	Vloženie karty	15	Scenár Trajekt alebo Vlak	23
Integrácia do prístrojovej		Na konci dňa	16	Aktivácia podmienky	
dosky	9	Vysunutie (vytiahnutie) karty		Trajekt/Vlak	23
Rôzne zobrazenia na displeji	10	vodiča	16	Jazda Mimo rozsahu	23
Zobrazenie displeja pri DDS		Dáta uložené na karte	16	Ďalšie informácie o	
ZAP	10	Scenár s dvomi vodičmi	16	Zostávajúcim čase jazdy	24
Zobrazenie displeja pri DDS	10	Miesta začiatku a ukončenia	17	Výpočty a obmedzenia DDS	24
		Pri vložení karty	17	Obdobie dostupnosti (POA)	25
		Manuálne vkladanie	17	Vo výpočtoch DDS	25

Vo výpočtoch WTD	25	Starostlivosť o karty	31	Úschova záznamov	41
Ponuka INFO	25	Strata, poškodenie alebo		Certifikát – keď nie je	
Ako sa dostanem do PONUKY		krádež karty	31	stiahnuteľný	41
INFO	26	Výpisy	32	Stiahnutie údajov s kontrolnou	
Zostávajúci kalendárny čas		Výpis dát na papieri	32	kartou	41
do odpočinku	26	Prezeranie dát na displeji	32	Karta spoločnosti	42
Kumulovaný čas jazdy Vodič		Výmena papierového kotúča	33	Dáta uložené pri	
1/2	26	Časť pre spoločnosť	35	zablokovaní/odblokovaní alebo	
Čas do stiahnutia a kalibrácie	27	Kontrola spoločnosti	36	sťahovaní	42
Revízia	27	Úschova záznamov	36	Údaje uložené na firemnej karte	42
Firemné zablokovanie	27	Nedostatky kontroly	36	Údaje o aktivite firmy uložené v	
Nastavenia vodiča	28	Kontrola v servise	37	tachografe	42
Zmena jazyka	28	Zablokovanie/odblokovanie		Nastavenia spoločnosti	43
Zobrazovanie DDS ZAP/VYP	28	údajov	38	Zobrazenie postupu	
Výstrahy DDS ZAP/VYP	29	Predaj vozidla	38	sťahovania	43
Zmena času	29	Pri vkladaní firemnej karty	38	Zobrazovanie WTD ZAP/VYP	43
Zmena miestneho času	29	Ďalšia firma je stále		Dátový formát D8	43
Letný čas	30	zablokovaná	38	Nastavenie aktivity pri	
Invertovať farby na displeji	30	Zablokovanie údajov	39	vypnutí/zapnutí zapalovania	
Zobrazenie Evidenčné číslo		Odblokovanie dát	39	kľúčom	44
vozidla	30	Sťahovanie – prečo?	40	Nastavenie Doby na manuálne	
Režim úspory energie	31	Zariadenie	40	vkladanie	44
Starostlivosť o tachograf	31	Postup pri sťahovaní	40	Nastavenie evidenčného čísla	
				vozidla (EČV)	45

Nastavenia DDS	45	Otáčky motora (ot./min.)	80	Kontakt na spoločnosť	
Tabuľka všetkých nastavení		Stav D1/D2	81	Stoneridge	88
DDS	45	List manuálneho záznamu	82	Veľká Británia	88
Zobrazenia DDS	46	Dáta a špecifikácie	83	Francúzsko	88
Nastavenia WTD	47	Výpočty a obmedzenia DDS	83	Nemecko	88
Referenčná časť	49	DDS v detailoch	84	Taliansko	88
Symboly	50	Certifikácia a schválenie	84	Holandsko	88
Kombinácie symbolov	51	Vyhýbajte sa vysokému napätiu	84	Španielsko	88
Dostupné jazyky	51	Dáta uložené v tachografe	84	Švédsko	88
Dostupné krajiny	52	Vloženie a vybratie údajov	85	Index	89
Integrovaný test	54	Údaje aktivity vodiča	85		
Hlásenia na displeji	57	Ostatné údaje	85		
Príklady výpisov	69	Dáta uložené na karte	85		
Denný výpis (karta)	70	Vloženie a vybratie údajov	86		
Denný výpis (karta) pokračovanie	71	Údaje aktivity vodiča	86		
Denný výpis (VU)	72	Elektromagnetická			
Denný výpis (VU) pokračovanie	73	kompatibilita	86		
Udalosti a poruchy (karta)	74	Verzia tachografu	86		
Udalosti a poruchy (VU)	75	Prevádzková teplota	86		
Informácie o čase jazdy	76	Tachograf ADR	87		
Technické údaje	77	Vozidlá s nebezpečným			
Prekročenie rýchlosti	78	nákladom	87		
Rýchlosť vozidla	79	Tachograf ADR	87		
		Viditeľné rozdiely	87		

Časť pre vodiča

Čas pre vodiča obsahuje nasledujúce informácie:

- **Tachograf SE5000** – zobrazenie informácií, ktoré môžete vidieť na tachografe SE5000, sloty na kartu, panel tlačiarne, tlačidlá a rôzne zobrazenia na displeji. Na záver obsahuje informácie o registrovaní aktivít.
- **Pred začiatkom jazdy** – informácie o najbežnejšej obsluhu tachografu.
- **Pri vložení karty** – popisuje vykonávanie manuálnych záznamov.
- **Nastavenia vodiča** – táto časť obsahuje všetky nastavenia dostupné pre vodiča.
- **Karta vodiča** – ako sa vkladá a vyberá karta.
- **Výpisy** – ako sa používa zabudovaná tlačiareň.

Tachograf SE5000

Toto je krátka prezentácia viditeľných častí tachografu. Obrázok dole zobrazuje viditeľný stav napr. pri nastúpení do vozidla a stlačení akéhokoľvek tlačidla na tachografe. Tachograf je obvykle v pohotovostnom režime a na displeji sa nezobrazujú žiadne informácie, ale stlačením tlačidla ho prebudíte.



Tachograf sa označuje tiež ako jednotka vozidla (VU). Okrem tachografu je vo vozidle zapojený snímač pohybu a tachograf. Ďalšie informácie o snímači a integrácii tachografu do vozidla si môžete prečítať v časti nadpis **Snímač pohybu** na strane 9 a nadpis **Integrácia do prístrojovej dosky** na strane 9.

Sloty na karty

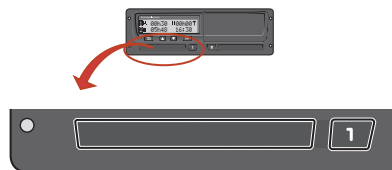

Tachograf obsahuje dva sloty na karty, do ktorých sa vkladajú karty vodiča.

- **Slot 1** sa ovláda tlačidlom so značkou **1** a používa sa na kartu aktuálneho vodiča.
- **Slot 2** sa ovláda tlačidlom so značkou **2** a používa sa na kartu spolujazdca.
- **Otvorenie a zatvorenie** slotov:
 - **Na otvorenie** – stlačte tlačidlo a držte ho, kým sa slot neotvorí.
 - **Slot zatvoríte** jemným potlačením.

Panel tlačiarne

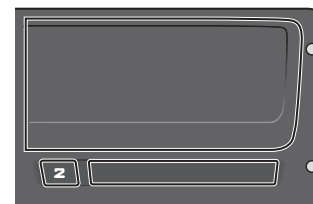

Za panelom tlačiarne sa nachádza tlačiareň, ktorá obsahuje papierovú kazetu s kotúčom papiera. Tlačiareň sa používa napríklad na tlač výpisov alebo informácií uložených v tachografe. Potlačený papier vyjde z malého otvoru v dolnej časti panela tlačiarne.

Tlačidlá

- ➔ **Spät'**
 - Pohyb späť v ponuke
 - Vráti vás na štandardnú obrazovku (opakované stlačenie)

- ⬆ **Šípka nahor**
 - Pohyb hore v ponuke alebo v súbore zobrazení
 - Zvyšuje hodnotu
 - Prepína voľby

- ⬇ **Šípka nadol**
 - Pohyb dole v ponuke alebo v súbore zobrazení
 - Znižuje hodnotu
 - Prepína voľby

- OK **OK**
 - Otvára ponuku
 - Potvrďuje výber
 - Vodorovný posun v ponuke
 - Vymazanie správy alebo výstrahy

Displej

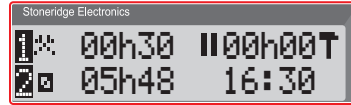

Displej, tak ako pri mnohých iných jednotkách s displejom, sa používa rôznymi spôsobmi:

- Displej sa v prvom rade používa na zobrazenie informácií.
- Displej spolu so štvoricou tlačidiel (nie číslkové tlačidlá) sa používa na pohyb v systéme ponúk.
- Displej sa používa tiež ako spätná odozva pri vkladaní informácií do tachografu alebo pri zmene nastavení.

Snímač pohybu

Snímač pohybu, ďalej len snímač, prenáša signály pohybu z vozidla do tachografu. Je to súčasť inštalácie tachografu a nesmie sa doň nijako zasahovať. Akýkoľvek pokus o neoprávnený zásah do snímača alebo kábla snímača sa zaznamená v tachografe.



Integrácia do prístrojovej dosky

V niektorých vozidlách sa na integrovanom displeji dajú zobraziť aj niektoré informácie z tachografu. Niekoľko príkladov typu informácií, ktoré sa dajú zobraziť:

- Rýchlosť
- Najazdená vzdialenosť
- Kumulovaný denný čas jazdy
- Kumulovaný čas jazdy
- Hlásenia, výstrahy a poruchy.

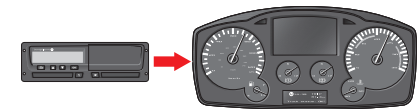

Rôzne zobrazenia na displeji

Tachograf má dva rôzne štandardné súbory zobrazení na displeji, ktoré si môžete jednoducho prezerat' pomocou tlačidiel so šípkami. Súbory zobrazení sa líšia v závislosti na dvoch nastaveniach dole.

- **DDS ZAP (Driver Decision Support – Podpora vodiča pri rozhodovaní ZAP).**
- **DDS VYP (Driver Decision Support – Podpora vodiča pri rozhodovaní VYP).**

Zobrazenie displeja pri DDS ZAP

V štandardnom súbore zobrazení sa zobrazuje DDS a súbor zobrazení obsahuje:

- Štandardné zobrazenie.
- Pracovný čas *.
- Aktuálna rýchlosť.
- Zostávajúci čas jazdy.
- Zostávajúci čas odpočinku.
- Trajekt/Vlak **.

* Ak je možnosť aktivovaná, podrobnosti si pozrite v časti DDS.

** Ak je možnosť aktivovaná, podrobnosti si pozrite v časti DDS.

Zobrazenie displeja pri DDS VYP

DDS sa dá vypnúť, súbor zobrazení potom bude obsahovat' nasledujúce:

- Štandardné zobrazenie.
- Vodič 1.
- Vodič 2.
- Dátum a čas UTC.
- Miestny dátum a čas.
- Aktuálna rýchlosť.

Štandardné zobrazenie

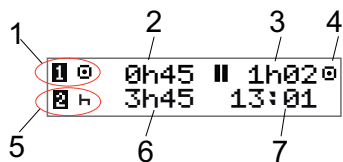

1. Aktuálna aktivita vodiča.
2. Počas jazdy čas jazdy od poslednej prestávky/odpočinku, inak trvanie súčasnej aktivity.
3. Kumulovaný čas prestávky vodiča.
4. Prevádzkový režim tachografu (prevádzkový režim sa zapne automaticky, ak sa do tachografu nevloží žiadna karta vodiča, alebo keď sa vloží karta vodiča).
5. Aktuálna aktivita spolujazdca.
6. Trvanie aktivity spolujazdca.
7. Miestny čas.

Aktuálna rýchlosť

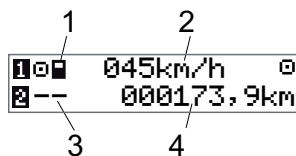

1. Typ karty vlozenej v slot 1.
2. Aktuálna rýchlosť.
3. Typ karty vlozenej v slot 2.
4. Počítadlo najazdených kilometrov.

Zostávajúci čas jazdy

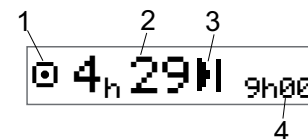

1. Zobrazí sa zobrazenie zostávajúceho času jazdy.
2. Zostávajúci čas jazdy do nasledujúcej aktivity.
3. Nasledujúca aktivita (začiatok denného odpočinku).
4. Aký dlhý musí byť odpočinok, aby ste mohli pokračovať v jazde.

Zostávajúci čas odpočinku

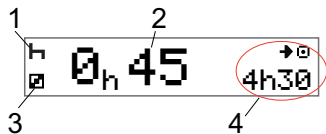

1. Aktuálna aktivita vodiča (odpočinok).
2. Zostávajúci čas odpočinku, kým je možné pokračovať v jazde.
3. Aktuálna aktivita spolujazdca (dostupný).
4. Dostupný čas jazdy po tejto prestávke/odpočinku.

Vodič 1 a Vodič 2

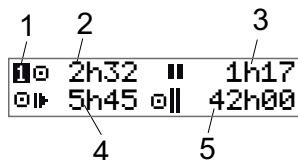

1. Označuje, či sú zobrazené informácie vodiča alebo spolujazdca.
2. Čas jazdy od poslednej prestávky.
3. Kumulovaný čas prestávky.
4. Denný čas jazdy.
5. Kumulovaný čas jazdy za súčasný a predchádzajúci týždeň.

Dátum a čas UTC

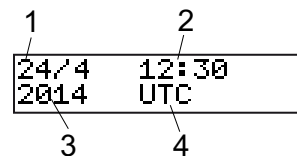

1. Dátum.
2. Čas UTC.
3. Rok.
4. Označuje, že sa používa čas UTC.

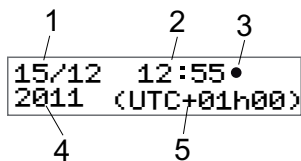
Miestny dátum a čas

1. Dátum.
2. Miestny čas.
3. Ikona miestneho času.
4. Rok.
5. Posun miestneho časového pásma.

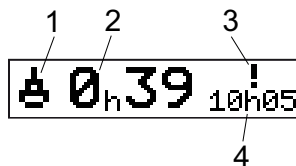
Trajekt/vlak



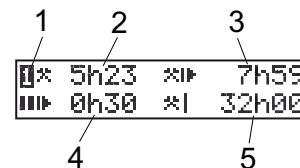

1. Prezentácia Trajekt/vlak.
2. Zvyšný čas prestávky (max. 1 hod.).
3. Indikácia, že „Čas prestávky“ treba skrátiť, aby vyhovoval dennému obdobiu odpočinku za 24 hodín.
4. Zvyšný denný čas odpočinku.

Pracovný čas

1. Indikácia, že sa zobrazujú údaje o vodičovi.
2. Pracovný čas od poslednej prestávky.
3. Denný pracovný čas.
4. Denný čas prestávky.
5. Týždenný pracovný čas.

Ponuky





Zobrazit' je možné štyri hlavné ponuky, ktoré sa používajú na vykonávanie volieb a nastavení. V ponukách sa pohybujete pomocou tlačidiel na tachografe.

 TLAČ	Voľby pre tlač výpisov
 NASTAVENIA	Dostupné nastavenia
 MIESTA	Voľba počiatočného/koncového miesta, režimov Mimo rozsahu alebo Trajekt/vlak
 INFO	V ponuke INFO môžete prepínať medzi piatimi rôznymi zobrazeniami displeja, pozrite nadpis Ponuka INFO na strane 25 .

Ako sa registrujú aktivity?

Aktivity vodiča a spolujazdca v priebehu dňa sa registrujú na karte vodiča.

Dostupné aktivity:

 Jazda	Počas jazdy s vozidlom.
 Praca	Počas práce, keď vozidlo stojí, napríklad pri nakladaní tovaru.
 K dispozícii	Mimo práce, napríklad keď ste spolujazdec.
 Odpočinok	Počas odpočinku.
 neznáma aktivita	Nie je zaznamenaný žiadny typ aktivity.

Manuálne registrované aktivity

V nasledujúcom texte sú popísané dve hlavné situácie, kedy registrujete aktivity manuálne:

- Ak potrebujete zaznamenať aktivity bez vloženia karty vodiča, pozrite si časť vyššie.
- Ak je vozidlo odstavené a chcete by ste zmeniť aktuálnu aktivitu nastavenú v tachografe. Napríklad, môžete zmeniť aktivitu vodiča z **Praca** na **Odpočinok**. Opakovane krátko stlačajte tlačidlo **1** (pre výber možností vodiča) alebo tlačidlo **2** (pre výber možností spolujazdca), kým sa nezobrazí požadovaná aktivita. **Jazda** sa vždy nastaví automaticky a nedá sa zmeniť.

Poznámka!

Z dôvodu bezpečnosti premávky môžete tachograf obsluhovať len pri odstavenom vozidle.

Skôr, ako začnete jazdu

Nasledujúci scenár popisuje bežný pracovný deň s jedným vodičom, pričom:

- **Karta vodiča bola vybraná** na konci predchádzajúceho pracovného dňa.
- **Až do vloženia** karty vodič odpočíval.
- **Karta vodiča bola vložená** späť na začiatku nového pracovného dňa.

Poznámka!

Karta vodiča musí byť vložená do tachografu, aby bolo možné identifikovať vodiča. Karta vodiča je osobná a okrem oprávneného držiteľa karty ju nesmie používať nikto iný.

Vloženie karty

Keďže sa jedná o scenár s jedným vodičom, použijete slot **1**. Ak je prítomný spolujazdec, musí vložiť svoju kartu do slotu **2**.

1. Stlačte a podržte tlačidlo **1** na tachografe, kým sa slot neotvorí.
2. Kartu vložte tak, aby čip smeroval dopredu a nahor.
3. Slot zatvorte jemným zatlačením vpred.

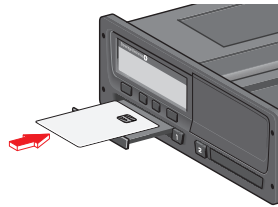

Na displeji sa na krátky moment zobrazí vaše meno, čas posledného vybratia karty a následne text:

Odpočívať
doteraz?

4. Stlačte **OK**. Na displeji sa zobrazí text:
Koncová krajina
5. Vyberte cieľovú krajinu vašej jazdy a stlačte **OK**. Na displeji sa zobrazí text:
Začiatočná krajina
6. Vyberte začiatočnú krajinu vašej jazdy a stlačte **OK**. Na displeji sa zobrazí text:
Vytlačiť záznamy?
7. Výberom **ÁNO** alebo **NIE** zvolíte, či chcete alebo nechcete vytlačiť výpis vložených dát, potom stlačte **OK**.
8. Potvrďte stlačením **OK**.

Na displeji sa zobrazí text:

Pripravený na
jazdu

Teraz ste pripravený na jazdu.

Sloty na kartu sa za zablokujú:

- Keď je vozidlo v pohybe.
- Keď tachograf spracováva kartu vodiča.
- Keď sa preruší prívod napätia k tachografu.

Poznámka!

Ak ste pri vybratí karty zvolili koncovú krajinu (cieľovú krajinu), nemusíte ju znova registrovať. Tachograf vás nebude automaticky vyzývať na vloženie počiatočného/koncového miesta v prípade, že karta bola vytiahnutá menej ako 9 hodín.

Poznámka!

Ak sa tachografu nepodarí načítať kartu (overenie karty vodiča), pozrite si nadpis **Hlásenia na displeji** na strane **57**.

Na konci dňa

Karta sa často vysúva z tachografu pri ukončení jazdy v danom dni, alebo keď si vodiča a spolujazdec vymenia miesta.

Vysunutie (vytiahnutie) karty vodiča

1. Stlačte tlačidlo **1** alebo **2** na tachografe.
Na displeji sa zobrazí text:

```
Koncová krajina  
Portugalsko
```

2. Zvoľte koncovú krajinu a na potvrdenie stlačte **OK**. Dáta sa uložia na kartu a slot sa otvorí.
3. Kartu potlačte jemne odspodu smerom nahor alebo hranu slotu potlačte mierne nadol, kým karta nevyskočí.
4. Slot zatvorte jemným zatlačením vpred.

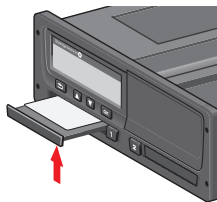

Poznámka!

Kartu nemôžete vytiahnuť počas:
- jazdy
- spracovania dát na karte
- (vo vozidlách ADR) vypnutia zapalovania

Dáta uložené na karte

Všetky aktivity ako práca, jazda a odpočinok sa registrujú na karte vodiča a v tachografe. Pri jazde musí byť v tachografe vložená karta a v prípade zmeny vozidla si musíte svoju kartu priniesť so sebou do nového vozidla. Karta sa dá použiť vo všetkých digitálnych tachografoch nezávisle na značke. Takto budete mať na karte vždy aktuálne dáta vodiča.

Na karte vodiča sa ukladajú dáta až do dosiahnutia limitu jej internej pamäte, obvykle je to minimálne 28 dní. Po prekročení tohto limitu sa musia najstaršie dáta prepísať.

Scenár s dvomi vodičmi

Karta aktuálneho vodiča musí byť vždy vložená do slotu **1** a karta spolujazdca do slotu **2**. Keď si vodiči vymenia miesta, musia prehodiť aj karty, aby sa čas jazdy zaznamenával na kartu aktuálneho vodiča.

Miesta začiatku a ukončenia

Pri začiatku a konci pracovného dňa potrebuje tachograf poznať počiatočné a konečné miesto jazdy.

Tieto miesta môžete zaregistrovať kedykoľvek v priebehu dňa (aj v priebehu manuálneho vkladania). Pri vytiahnutí karty vodiča budete požiadaní o vloženie konečného miesta.

Na registrovanie miest počas pracovného dňa postupujte podľa nasledujúcich krokov:

1. Stlačte tlačidlo **OK** na otvorenie ponuky.
2. Zvoľte:
MIESTA
3. Stlačte **OK** a prejdite na:
Počiatočné miesto
4. Stlačte **OK** a zvoľte miesto.
5. Potvrďte stlačením **OK**.
6. Na zaregistrovanie cieľového miesta postupujte rovnako, ale prejdite na:
Konečné miesto
7. Stlačte **OK** na potvrdenie cieľového miesta. Vaše miesta boli zaregistrované.

Pri vložení karty

Ak ste vykonali aktivity bez vloženej karty vodiča, potrebujete si tieto aktivity zaregistrovať manuálne. Vychádzame z predpokladu, že aktivity zaregistrujete pri najbližšom vložení karty vodiča. Pamätajte na to, že všetky aktivity sa vkladajú v miestnom čase.

Manuálne vkladanie

Nasledujúci scenár popisuje situáciu, v ktorej musíte zaregistrovať manuálne záznamy (keď máte vloženú svoju kartu). Pamätajte na to, že na displeji pravdepodobne nebude zobrazený presne ten istý text.

- **Piatok o 15:23 18/3 2011:** Prišli ste a vložili ste kartu vodiča.
- **Od 15:23 do 18:00:** Vykonali ste inú prácu.
- **Od 18:00, po celý víkend až do 08:00 v pondelok 21/3:** Odpočívali ste.
- **Od 08:00 do 08:40:** Boli ste dostupní.
- **Od 8:40 do 9:37:** Vykonali ste inú prácu s nezaznamenaným časom. Nezaznamenaný čas je čas, ktorý by sa

nemal registrovať na kartu vodiča, napríklad jazda s analógovým tachografom.

- **Piatok o 09:37 21/3 2011:** Vkladáte kartu vodiča.

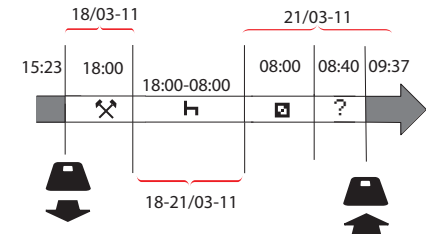

Na zaregistrovanie manuálnych záznamov podľa hore uvedeného scenára postupujte podľa nasledujúcich krokov:

1. Vložte kartu vodiča. Na displeji sa zobrazí text:
Odpočívať doteraz?
2. Zvoľte **NIE** a stlačte **OK**. Na displeji sa zobrazí text:
Pridať manuálne záznamy?
3. Stlačte **OK**. Na displeji sa zobrazí dátum a čas posledného vloženia karty

spolu s nasledujúcim textom:
koniec zmeny

Teraz zaregistrujete inú prácu, ktorú ste vykonávali 18/3.

4. Označte symbol .

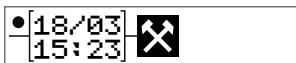

5. Stlačte **OK**.



6. Dátum 18/03 je správny, ale 21/3 musí byť zmenený na 18/03. Zmeňte ho rolovaním pomocou tlačidiel so šípkami späť na 18/03.



7. Potvrďte stlačením **OK**.

8. Čas (hodinu) zmeňte rolovaním čísla 18 vpred na 18:37 a stlačte tlačidlo **OK**.



9. Minúty zmeňte rolovaním čísla 00 vpred na 18:00 a stlačte tlačidlo **OK**.



10. Potvrďte ďalším stlačením **OK**. Na displeji sa zobrazí dátum a čas ukončenia inej práce spolu s textom:
koniec
pracovnej zmeny

Teraz zaregistrujete čas odpočinku.

11. Zvýraznite symbol odpočinku  a stlačte tlačidlo **OK**.



12. Stlačte **OK** na potvrdenie dátumu 21/03, ktorý je tentokrát správny.

13. Rolovaním na 08 zmeňte hodinu a stlačte **OK**.

14. Rolovaním na 08:00 zmeňte minúty a stlačte **OK**.

15. Keďže odpočinok trval viac ako deväť hodín, zobrazí sa nasledujúci text.

Začiatočná krajina

16. Zvoľte začiatočnú krajinu a stlačte **OK**.

17. Potvrďte ďalším stlačením **OK**. Na displeji sa zobrazí dátum a čas

ukončenia odpočinku spolu s nasledujúcim textom:
začiatok zmeny

Teraz zaregistrujete čas, keď ste boli dostupný.

18. Zvýraznite symbol dostupnosti  a stlačte tlačidlo **OK**.

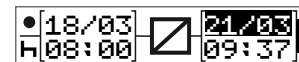

19. Stlačte **OK** na potvrdenie dátumu (21/03), ktorý je tentokrát správny.

20. Rolovaním na 08 zmeňte hodinu a stlačte **OK**.

21. Rolovaním na 08:40 zmeňte minúty a stlačte **OK**.

22. Potvrďte ďalším stlačením **OK**. Na displeji sa zobrazí dátum a čas ukončenia obdobia dostupnosti spolu s nasledujúcim textom:

začiatok zmeny

Teraz zaregistrujete prácu v nezaznamenanom čase. Tá sa nezaregistruje na karte vodiča.

23. Označte symbol  a stlačte **OK**.

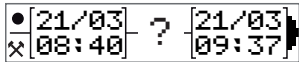

24. Zobrazí sa čas medzi poslednou aktivitou (nezaznamenaný čas) a časom vloženia karty, ktorý je správny.

Potvrďte stlačením **OK**.

25. Potvrďte ďalším stlačením **OK**.

Teraz ste zaregistrovali všetku prácu, odpočinok, čas dostupnosti a nezaznamenaný čas za obdobie, keď nebol vložená žiadna karta. Zobrazí sa nasledujúci text:

Vytlačiť záznamy?

26. Výberom **ÁNO** alebo **NIE**, zvolíte, či chcete alebo nechcete vytlačiť vložené dáta. Predpokladáme, že ste nevytlačili výpis (informácie o výpisoch nájdete v časti nadpis **Výpisy** na strane 32).

27. Stlačte **OK**. Zobrazí sa nasledujúci text:

Potvrdiť záznamy?

28. Stlačte **OK** na potvrdenie a uloženie záznamov. Teraz sa na displeji zobrazí nasledujúci text:

Pripravený na jazdu

Zmena manuálneho záznamu

K manuálnym záznamom sa môžete kedykoľvek vrátiť a zmeniť ich pomocou tlačidla **Späť**.

Zmeny môžete vykonať prinajmenej pred odpoveďou **ÁNO** na otázku:

Potvrdiť záznamy?

1. Zvoľte **NIE** a stlačte **OK**.
2. Zvoľte nasledujúce:
Zmeniť položku?
3. Stlačte **OK** a opäť sa zobrazí prvý manuálny záznam.
4. Prejdite na záznam, ktorý chcete zmeniť. Hore uvedeným postupom vykonajte zmeny.

Vymazanie všetkých zadaní

Na zopakovanie vykonajte nasledujúci postup pri zobrazení tohto textu:

Potvrdiť záznamy?

5. Stlačte **NIE** a zvolíte:

Vymazať všetky záznamy

6. Stlačte **OK** a hore uvedeným postupom zaregistrujte nové záznamy.

Poznámka!

Manuálny režim sa vypne na začiatku jazdy alebo pri žiadnej interakcii s tachografom v priebehu 1 alebo 20 minút, v závislosti na nastaveniach.

Voľba aktivity

Pri odstavenom vozidle sa dajú manuálne zvoliť nasledujúce typy aktivít pre vodiča a spolujazdca.

Práca

Odpočinok

K dispozícii



1. S kartou zasunutou do tachografu krátko stlačte tlačidlo (1/2). Ak ste vodič, musíte použiť tlačidlo (1), ak ste spolujazdec, musíte použiť tlačidlo (2).
2. Opäť krátko stlačte tlačidlo, aby sa zobrazil správny symbol.
3. Vyčkajte, kým sa tachograf prepne späť na zvolené zobrazenie (to, ktoré ste mali zobrazené predtým).

Smernica o pracovnom čase (WTD)

Táto verzia digitálneho tachografu Stoneridge podporuje smernicu EÚ o pracovnom čase (2002/15/ES).

DDS v scenároch jazdy

DDS zahŕňa do výpočtov Nariadenie o pracovnej dobe aj Režim trajektu/vlaku.

DDS je sa popisuje v scenári jazdy, zloženom z nasledujúcich častí:

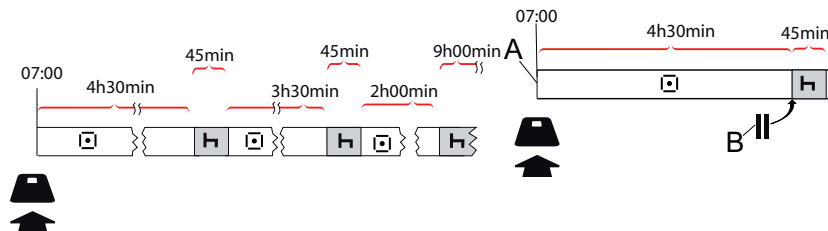

Hlavná časť tohto scenára je popísaná nižšie spolu so zobrazením Zostávajúci čas jazdy.

Začiatok jazdy s DDS

Predpokladáme, že jazdu začnete ráno, napr. o 7:00. Na obrázku dole vložíte kartu a začnete jazdu súčasne (A).

Podľa súčasných predpisov máte povolené viesť vozidlo po dobu 4 hodiny a 30 minút, potom si musíte dať 45-minútovú prestávku (alebo 15 + 30 minút). Koniec kumulovaného času jazdy je označený symbolom na pozícii (B).

Zostávajúci čas jazdy

DDS sleduje váš čas jazdy a zobrazuje zostávajúci čas jazdy.

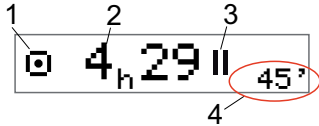

1. Ikona označuje, že ide o zobrazenie Zostávajúci čas jazdy.
2. Ešte môžete pokračovať 4 hodiny a 29 minút v jazde, než si budete musieť dať prestávku.
3. Nasledujúca požadovaná aktivita bude prestávka.
4. Nasledujúca požadovaná prestávka musí trvať minimálne 45 minút.

Výstraha a predbežná výstraha

Ak zostáva už len 15 minút jazdy, tachograf vyšle predbežnú výstrahu. Keď musíte zastaviť jazdu, zobrazí sa výstraha.

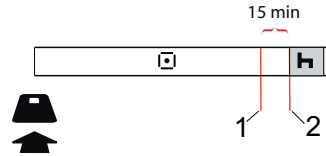

1. Predbežná výstraha - zobrazí sa 15 minút pred uplynutím zostávajúceho času jazdy.
2. Výstraha - zobrazí sa po uplynutí zostávajúceho času jazdy.

Prestávka

Podobne ako pri zobrazení Zostávajúci čas jazdy, DDS zobrazuje počas vášho odpočinku aj zobrazenie Zostávajúci čas odpočinku.

45min



Toto je prvá prestávka po 4,5 hodine jazdy.

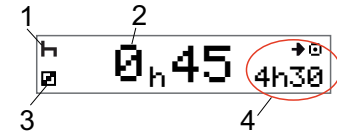

1. Vodič odpočíva.
2. Zostávajúci čas odpočinku je 45 minút.
3. Aktivita Dostupnosť sa nastavuje pre spolujazdca.
4. Po ukončení odpočinku môžete pokračovať v jazde po dobu 4 hodiny a 30 minút.

Ku koncu dňa

Na konci dňa sa nasledujúca aktivita zmenila miesto toho na denný odpočinok.



Po dni zloženom z: 4,5 hodiny jazdy, 45 minút prestávky, 3,5 hodiny jazdy, 45 minút prestávky a konečne 1 hodiny a 28 minút jazdy sa zobrazí nasledujúci text.

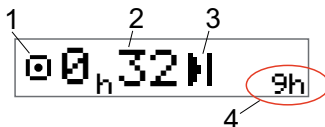

1. Ikona označuje, že ide o zobrazenie Zostávajúci čas jazdy.
2. Ešte 32 minút môžete pokračovať v jazde, než si budete musieť odpočinúť.
3. Na mieste ikony nasledujúcej požadovanej aktivity sa zobrazí denný odpočinok.
4. Znamená to, že budete musieť absolvovať 9 hodín odpočinku.

Týždenný limit času jazdy

Ak sa blíži limit týždenného času jazdy, zobrazenie bude vyzerat' takto:

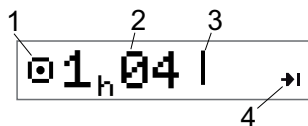

1. Ikona označuje, že ide o zobrazenie Zostávajúci čas jazdy.
2. Zostávajúci čas jazdy v tomto týždni.
3. Ikona, zobrazujúca nutnosť splnenia týždenného odpočinku.
4. Ikona označujúca nutnosť čakať do nasledujúceho týždňa na získanie ďalšieho času jazdy. Musíte čakať do ďalšieho týždňa UTC.

Obmedzenie kalendárneho času

Tento text sa zobrazí na zobrazení zostávajúceho času jazdy v prípade, že nasledujúcou požadovanou aktivitou je týždenný odpočinok:

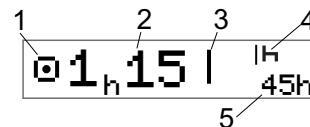

1. Ikona označuje, že ide o zobrazenie Zostávajúci čas jazdy.
2. Zostávajúci čas jazdy v tomto týždni.
3. Táto ikona znamená, že pre získanie ďalšieho času jazdy musíte splniť týždenný oddych.
4. Táto ikona znamená, že musíte okamžite nastúpiť na týždenný oddych po vypršaní času jazdy.
5. Zobrazuje trvanie oddychu (45 hodín).

Scenár Trajekt alebo Vlak

Počas pravidelného denného odpočinku možno v prípade cestovania trajektom alebo vlakom odpočinok dvakrát prerušiť na nastúpenie a vystúpenie z trajektu alebo vlaku. Aby režim DDS vypočítal denný odpočinok správne, zadajte tesne pred začatím nastupovania/vystupovania z trajektu/vlaku špeciálnu podmienku Trajekt/Vlak podľa obrázka nižšie.

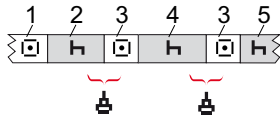

1. Jazda trajektom/vlakom
2. Odpočinok počas čakania na trajekt/vlak.
3. Jazda počas nastupovania/vystupovania z trajektu/vlaku.
4. Odpočinok počas cesty trajektom/vlakom.
5. Pokračujúci odpočinok po ceste trajektom/vlakom.

Celková prestávka v čase jazdy (3 a 3) nesmie presiahnuť 60 minút.

Aktivácia podmienky Trajekt/Vlak

Postup aktivácie podmienky

Trajekt/Vlak (keď stojíte v rade alebo ste na palube trajektu/vlaku):

1. Stlačte tlačidlo **OK** na otvorenie ponuky.
2. Zvoľte:
MIESTA
3. Stlačte **OK** a zvoľte:
trajekt/vlak

4. Potvrďte stlačením **OK**. Aktivita trajekt/vlak je spustená.

Zobrazenie Trajekt/Vlak (pozri nadpis

Trajekt/vlak na strane 13) sa automaticky zobrazí, ak sú podmienky správne pre „denný odpočinok prerušený cestou trajektom/vlakom“.

Poznámka!

Pamätajte, že aktivitu aj tak treba zmeniť na odpočinok po nastúpení na trajekt.

Viac informácií nájdete pod nadpis **Dáta a špecifikácie** na strane 83.

Jazda Mimo rozsahu

Jazda za niektorých podmienok nevyžaduje zaznamenávanie času v tachografe, napríklad jazda v krajinách, v ktorých neexistuje legislatíva, ktorá by to vyžadovala. Tento režim jazdy sa nazýva Mimo rozsahu.

Podrobné informácie nájdete v národných predpisoch a predpisoch o tachografoch EÚ 561/2006.

Na zapnutie alebo vypnutie režimu Mimo rozsahu:

1. Stlačte tlačidlo **OK** na otvorenie ponuky.
2. Zvoľte:
MIESTA
3. Stlačte **OK** a zvoľte:
Mimo rozsahu
4. Stlačte **OK**.

- Pri zapnutí režimu Mimo rozsahu sa zobrazí štandardné zobrazenie displeja:

MIMO

Režim Mimo rozsahu je zapnutý.

- Pri vypnutí režimu Mimo rozsahu sa na displeji zobrazí nasledujúce upozornenie:

Koniec
mimo rozsahu?

5. Potvrďte stlačením **OK**. Režim Mimo rozsahu je vypnutý.

Ďalšie informácie o Zostávajúcom čase jazdy

Zobrazenie Zostávajúci čas jazdy môže v priebehu scenára jazdy obsahovať rôzne informácie.

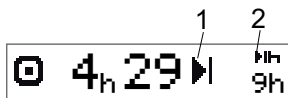

Nasledujúci piktogram sa môže objaviť na pozícii (1) a môže mať nasledujúci význam:

- Čas na prestávku 45 alebo 15 + 30 min
- Čas na denný odpočinok 11 alebo 9 hodín

- I Čas na týždenný odpočinok alebo bol dosiahnutý limit týždenného času jazdy. 45 alebo 24 hodín alebo čakajte do nasledujúceho týždňa.
- II Bol dosiahnutý limit 2-týždenného času jazdy Čakajte do nasledujúceho týždňa

Ak sa objaví piktogram (2), má to nasledujúci význam:



Keď zostávajúci čas dosiahne nulu, musíte okamžite začať s denným odpočinkom.

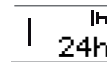

Keď zostávajúci čas dosiahne nulu, musíte okamžite začať s týždenným odpočinkom.



Pracovný čas je príčinou nasledujúcej prestávky alebo odpočinku.

Výpočty a obmedzenia DDS

Referenčná časť obsahuje podrobnejší opis výpočtov a obmedzení DDS. Prečítajte si nadpis **Dáta a špecifikácie** na strane 83.

Obdobie dostupnosti (POA)

Vo výpočtoch DDS

V režime Driver Decision Support možno POA vypočítať ako prestávku (ÁNO), alebo nie ako prestávku (NIE).

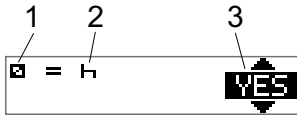

1. Piktogram dostupnosti.
2. Piktogram prestávky.
3. Príkaz možno prepínať medzi ÁNO (POA sa počíta ako prestávka) a NIE (POA sa *nepočíta* ako prestávka).

Vo výpočtoch WTD

Kvôli rôznym reguláciám v Európskej únii možno obdobie dostupnosti vypočítať ako *prestávku* alebo ako *prácu*.

V režime Working Time Directive možno POA vypočítať ako prácu (ÁNO), alebo nie ako prácu (NIE).

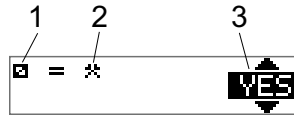

1. Piktogram dostupnosti.
2. Piktogram práce.
3. Príkaz možno prepínať medzi ÁNO (POA sa počíta ako práca) a NIE (POA sa *nepočíta* ako práca).

Ponuka INFO

Ak zvolíte ponuku Info, otvoria sa nasledujúce zobrazenia:

- Kumulovaný čas jazdy Vodič 1.
- Kumulovaný čas jazdy Vodič 2.
- Miestny dátum a čas.
- Dátum a čas UTC.
- Revízia SE 5000 a identifikačné číslo softvéru.
- Fíremné zablokovanie.
- Čas do stiahnutia a kalibrácie.
- Zostávajúci kalendárny čas do odpočinku

Poznámka!

Ponuka Info je dostupná len pri odstavenom vozidle.

Ako sa dostanem do PONUKY INFO

Do ponuky Info sa odstanete nasledujúcim spôsobom:

1. Stlačte tlačidlo **OK** na otvorenie ponuky.
2. Zvoľte:
INFO
3. Stlačte **OK**.

Teraz sa pomocou tlačidiel so šípkami môžete pohybovať v rôznych zobrazeniach.

Zostávajúci kalendárny čas do odpočinku

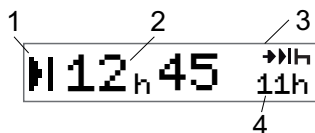

1. Ikona kalendárneho času do odpočinku.
2. Musí sa spustiť zostávajúci kalendárny čas do odpočinku.
3. Táto ikona znamená, že nasledujúci deň musíte mať denný odpočinok.
4. Označuje povinnú dĺžku času na odpočinok (v tomto prípade 11 hodín).

Kumulovaný čas jazdy Vodič 1/2

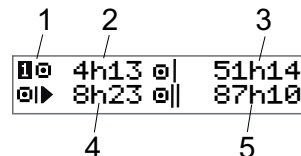

1. Vodič 1 (rovnaké zobrazenie je aj pre vodiča 2).
2. Pokračujúci čas jazdy.
3. Kumulovaný týždenný čas jazdy.
4. Kumulovaný denný čas jazdy.
5. Kumulovaný 2-týždenný čas jazdy.

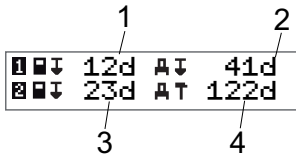
Čas do stiahnutia a kalibrácie

1. Zostávajúce dni do nutnosti stiahnuť dáta z karty vodiča 1.
2. Zostávajúce dni do nutnosti stiahnuť dáta z tachografu.
3. Zostávajúce dni do nutnosti stiahnuť dáta z karty vodiča 2.
4. Zostávajúce dni do nutnosti kalibrovať tachograf.

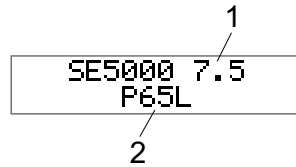
Revízia

1. Revízia SE5000.
2. Identifikačné číslo softvéru.

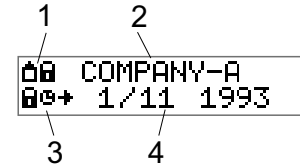
Firemné zablokovanie

1. Kombinácia piktogramov firemného zablokovania.
2. Názov firmy s aktívnym zablokovaním.
3. Zablokovanie indikácie piktogramu na začiatku času.
4. Dátum zablokovania firmy.

Nastavenia vodiča

Vodič môže vykonať nasledujúce nastavenia:

- Zmena jazyka
- Zapnúť/vypnúť zobrazovanie DDS
- Zapnúť/vypnúť výstrahy DDS
- Zmena času
- Zmena miestneho času
- Letný čas
- Invertovať farby na displeji
- Zobrazit' evidenčné číslo vozidla (EČV)
- Zapnúť/vypnúť zobrazovanie WTD

Zmena jazyka

Štandardne sa ako jazyk tachografu a výpisov používa jazyk na karte vodiča, používaný jazyk však môžete zmeniť.

Ak zmeníte jazyk, nový jazyk sa uloží len v tachografe, neuloží sa na kartu vodiča.

1. Stlačte tlačidlo **OK** na otvorenie ponuky.
2. Zvoľte:
NASTAVENIA
3. Stlačte **OK** a zvoľte:
Jazyk
4. Stlačte **OK** a zvoľte požadovaný jazyk.
5. Potvrďte stlačením **OK**. Jazyk bol zmenený.

Zobrazovanie DDS ZAP/VYP

DDS (Driver Decision Support - Podpora vodiča pri rozhodovaní) je štandardne zapnutá (ZAP/ON), ale dá sa vypnúť (VYP/OFF), pričom to znamená, že nebude vypnuté len zobrazovanie, ale aj všetky výstrahy spojené s DDS.

1. Stlačte tlačidlo **OK** na otvorenie ponuky.
2. Zvoľte:
NASTAVENIA
3. Stlačte **OK** a zvoľte:
Nastavenia DDS
4. Stlačte **OK** a zvoľte:
Zapnutie DDS
5. Na vypnutie zobrazenia DDS zvoľte **VYP**.
6. Potvrďte stlačením **OK**. Zobrazovanie DDS je teraz vypnuté.

Výstrahy DDS ZAP/VYP

Výstrahy DDS (Driver Decision Support - Podpora vodiča pri rozhodovaní) sú štandardne zapnuté (ZAP/ON), ale dajú sa vypnúť (VYP/OFF)

1. Stlačte tlačidlo **OK** na otvorenie ponuky.
2. Zvoľte:
NASTAVENIA
3. Stlačte **OK** a zvoľte:
Nastavenia DDS
4. Stlačte **OK** a zvoľte:
Výstrahy DDS
5. Na vypnutie výstrah DDS zvoľte **VYP**.
6. Potvrďte stlačením **OK**. Výstrahy DDS sú teraz vypnuté.

Zmena času

Všetky aktivity tachografu sa registrujú v čase UTC (Universal Time Coordinated – univerzálny čas), ktorý je viac-menej zhodný s časom GMT (Greenwich Mean Time – greenwichský stredný čas). Zmena času na letný/zimný čas neprebíha automaticky (letný čas/normálny čas).

Čas UTC môžete meniť o jednu minútu za týždeň (plus alebo minus), čo môže byť obzvlášť dôležité pri prechode z jedného vozidla do druhého.

Ak sa čas odchyľuje o viac ako 20 minút, tachograf musí byť kalibrovaný v servise digitálnych tachografov.

1. Stlačte tlačidlo **OK** na otvorenie ponuky.
2. Zvoľte:
NASTAVENIA
3. Stlačte **OK** a zvoľte:
čas UTC
4. Stlačte **OK**.
5. Pomocou tlačidiel so šípkami zmeňte čas.
6. Potvrďte stlačením **OK**. Čas bol zmenený.

Zmena miestneho času

Miestny čas je aktuálny čas v príslušnej krajine, Miestny čas sa zobrazuje len ako informácia na displeji a na niektorých výpisoch. Miestny čas sa nastavuje manuálne je možné ho meniť v krokoch po 30 minútach.

1. Stlačte tlačidlo **OK** na otvorenie ponuky.
2. Zvoľte:
NASTAVENIA
3. Stlačte **OK** a zvoľte:
Miestny čas
4. Stlačte **OK**.
5. Pomocou tlačidiel so šípkami zmeňte čas.
6. Potvrďte stlačením **OK**. Miestny čas bol posunutý.

Letný čas

V krajinách EÚ vám tachograf v poslednú marcovú a októbrovú nedeľu pripomenie nutnosť posunúť miestny čas podľa letného času (na miestny letný/zimný čas).

1. Ak je potrebná úprava, na displeji sa zobrazí text:
Nový čas?
2. Potvrďte stlačením **OK**. Miestny čas bol posunutý.

Invertovať farby na displeji

Existujú dva režimy zobrazovania: tmavé pozadie so svetlým textom a svetlé pozadie s tmavým textom.

1. Stlačte tlačidlo **OK** na otvorenie ponuky.
2. Zvoľte:
NASTAVENIA
3. Stlačte **OK** a zvoľte:
Invertovať displej
4. Potvrďte stlačením **OK**. Displej je invertovaný.

Ak chcete resetovať invertovaný displej, postupujte rovnako, avšak v kroku 3 zvoľte **NIE**.

Zobrazenie Evidenčné číslo vozidla

Vodič si môže zobrazit' evidenčné číslo vozidla (EČV), ale na jeho nastavenie je potrebná karta spoločnosti, pozri nadpis **Nastavenie evidenčného čísla vozidla (EČV)** na strane 45.

1. Stlačte tlačidlo **OK** na otvorenie ponuky.
2. Zvoľte:
NASTAVENIA
3. Stlačte **OK** a zvoľte:
Reg. číslo
4. Potvrďte stlačením **OK**. Zobrazí sa evidenčné číslo vozidla.

Režim úspory energie

Pri vypnutí kľúča zapalovania sa tachograf desať minút po poslednej interakcii prepne do pohotovostného úsporného režimu. V pohotovostnom úspornom režime je displej vypnutý.

Displej sa opäť zapne, keď:

- jedenkrát stlačíte ktorékoľvek tlačidlo
- otočíte kľúčom zapalovania
- vezmete vozidlo do vleku

Starostlivosť o tachograf

Na dlhú a bezproblémovú životnosť tachografu pamätajte na nasledujúce skutočnosti:

- Sloty udržiavajte stále uzavreté a otvorte ich len vtedy, keď chcete vložiť alebo vytiahnuť kartu.
- Keď sú sloty otvorené, neukladajte na ne žiadne predmety, pretože by sa tak mohli poškodiť.
- Tachograf udržiavajte v čistote.
- Znečistený tachograf vyčistíte vlhkou handričkou.

Starostlivosť o karty

S kartou nakladajte opatrne a pamätajte na nasledujúce:

- Kartu neohýbajte.
- Kontakty karty udržiavajte bez prachu a nečistôt.
- V prípade potreby kartu vyčistite vlhkou handričkou.
- Chráňte ju pred poškodením.

Strata, poškodenie alebo krádež karty

Ak sa karta poškodí, stratí alebo je ukradnutá, vlastník musí požiadať o vystavenie náhradnej karty od príslušného orgánu v krajine, v ktorej bola karta vydaná.

V prípade odcudzenia karty alebo ak má majiteľ podozrenie na prístup neoprávnených osôb ku karte, musí udalosť nahlásiť miestnej polícii a vyžiadať si číslo policajnej správy.

Vodič bez platnej karty vodiča nesmie jazdiť s vozidlom vybaveným digitálnym tachografom.

Výpisy

Informácie uložené v tachografe a na kartách vodičov si môžete prezrieť tak, že ich vytlačíte na papier alebo ich zobrazíte na displeji. Dostupných je niekoľko spôsobov prezentácie, o ktorých si môžete prečítať viac v časti nadpis

Príklady výpisov na strane 69

Výpis dát na papieri

1. Stlačte tlačidlo **OK** na otvorenie ponuky.
 2. Zvoľte:
TLAŽ
 3. Stlačte **OK**.
 4. Vyberte si typ výpisu a stlačte **OK**.
 5. Niektoré typy výpisov vyžadujú vybrať kartu vodiča a dátum. Na displeji sa zobrazí text:
Zvoľte kartu 1 alebo 2
- Ak chcete vytlačiť výpis aktuálnej karty vodiča, stlačte **1**, ak chcete vytlačiť výpis karty spolujazdca, stlačte **2**. Na displeji sa zobrazí text:

Zvoľte dátum 09/11
2011

- Pomocou tlačidiel so šípkami si zvoľte požadovaný dátum a stlačte **OK**.
6. Zvoľte:
tlačiareň
 7. Stlačte **OK**. Na displeji sa zobrazí text:
**Tlač
prebieha**
 8. Počkajte, kým sa hlásenie stratí, potom výpis potiahnite smerom nahor, aby ste ho odtrhli. (Ak by ste chceli proces prerušiť, stlačte a podržte tlačidlo .)

Poznámka!

Uistite sa, že kazeta s papierom nie je zablokováaná, aby ste predišli zaseknutiu papiera.

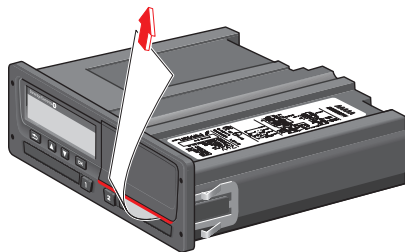

Prezeranie dát na displeji

1. Stlačte tlačidlo **OK** na otvorenie ponuky.
 2. Zvoľte:
TLAŽ
 3. Stlačte **OK**.
 4. Vyberte si typ výpisu a stlačte **OK**.
 5. Niektoré typy výpisov vyžadujú vybrať kartu vodiča a dátum. Na displeji sa zobrazí text:
Zvoľte kartu 1 alebo 2
- Ak chcete vytlačiť výpis aktuálnej karty vodiča, stlačte **1**, ak chcete vytlačiť výpis karty spolujazdca, stlačte **2**. Na displeji sa zobrazí text:
Zvoľte dátum
6. Zvoľte:
displej
 7. Stlačte **OK**. Rolujte v dátach pomocou tlačidiel so šípkami, potom stlačte **OK** pre návrat.

Výmena papierového kotúča

Poznámka!

V tlačiarňi používajte len papier schválený spoločnosťou Stoneridge, aby ste predišli poruchám.

1. Stlačte horný okraj predného panelu.
Panel sa otvorí.



2. Podržte spodný okraj panelu a opatrne vytiahnite kazetu.

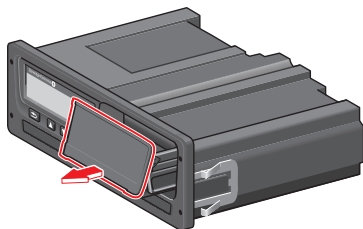

3. Papier pretiahnite okolo zadnej strany kazety papiera a smerom dopredu popri spodnej hrane panelu.

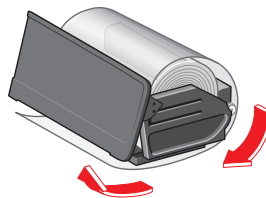

4. Papier vložte do tlačiarne.
5. Kazetu papiera zasuňte do tachografu a stlačte spodný okraj panela, aby ste ho zatvorili.

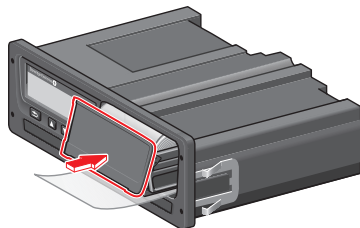

6. Potiahnite papier smerom nahor a odtrhnite ho.

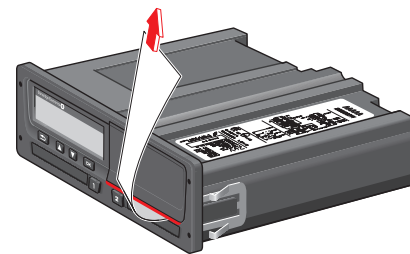

Časť pre spoločnosť

Časť pre spoločnosť obsahuje hlavne informácie pre majiteľov vozidiel a prepravcov, ktorí nesú určité zodpovednosti popísané v nasledujúcich hlavných kapitolách:

- **Kontrola spoločnosti** – spoločnosť je povinná vykonávať kontroly tachografu a uschovať záznamy.
- **Kontrola v servise** – spoločnosť je povinná vybaviť servisnú kontrolu tachografu a uschovať záznamy o kontrole.
- **Zablokovanie a odblokovanie dát** – spoločnosť môže zablokovať dáta, aby k nim nemali prístup nepovolané osoby. Tu je popísaná táto funkcia a funkcia reset (odblokovanie dát).
- **St'ahovanie dát** – spoločnosť je povinná st'ahovať dáta z tachografu.
- **Karta spoločnosti** – obsahuje informácie o karte spoločnosti.
- **Nastavenia spoločnosti** – niektoré nastavenia sú dostupné len pre zamestnancov spoločnosti a nájdete ich tu.

Poznámka!

Spoločnosť musí zabezpečiť, aby boli všetky jej vozidlá nad 3,5 tony vybavené systémom digitálneho tachografu v súlade s predpismi EÚ a národnou legislatívou. Karta spoločnosti je osobná a okrem oprávneného držiteľa karty ju nesmie používať nikto iný.

Kontrola spoločnosti

Kontrola firmy by mala zaručiť, že:

- Číslo schválenia typu je správne.
- Čas UTC sa nelíši o viac ako 20 minút.
- Tachograf je v správnom intervale kalibrácie.
- Inštalačná plaketa je platná a nie je porušená.

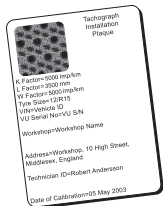

- Ochranná plomba nie je pretrhnutá.

Kontrola firmy by mala ďalej zaručiť, že:

- Uložené faktory kalibrácie sú v súlade s tým, čo je uvedené na inštalačnej plakete.
- Parametre vozidla uložené v tachografe (identifikačné číslo vozidla [VIN] a registračné číslo vozidla [EČV]) súhlasia s aktuálnymi údajmi vozidla.

- Tachograf nemá žiadne viditeľné poškodenie.

Úschova záznamov

Záznamy o kontrole spoločnosti riadne uschovajte.

Nedostatky kontroly

Pokiaľ budú pri jednotlivých položkách kontroly spoločnosti zistené nedostatky alebo pochybnosti ohľadom kontroly spoločnosti, vozidlo musí byť odvezené na kontrolu do servisu digitálnych tachografov.

V opačnom prípade môže byť výsledkom rozhodnutie, že spoločnosť porušuje predpisy EÚ, EHS a AETR o tachografoch a také vozidlo s namontovaným tachografom nebude spôsobilé na používanie.

Poznámka!

O národných predpisoch sa informujte u príslušných úradov.

Kontrola v servise

Nainštalovaný tachograf musí podstúpiť kontrolu v servise každý druhý rok. Do zodpovednosti spoločnosti patrí zariadiť vykonanie tejto kontroly a uschovať záznamy o kontrole (vykonanej v servise digitálnych tachografov).

Dátum predchádzajúcej kontroly je uvedený na inštalačnom štítku, pripevnenom v blízkosti tachografu.

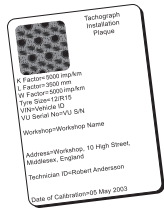

Poznámka!

Pri kontrole musí byť inštalačná plaketa platná a nepoškodená.

Zaistite, aby boli informácie v skúšobnom certifikáte tachografu po pravidelnej servisnej kontrole presné.

Spoločnosť musí mať uschované nasledujúce záznamy:

- Certifikáty o skúške zo servisu.
- Certifikáty o neprevzateľnosti, pozri nadpis **St'ahovanie – prečo?** na strane 40.

Dáta musia byť dostupné pre prípad vyšetrovania alebo auditu správneho orgánu.

Zablokovanie/odblokovanie údajov

Majiteľ spoločnosti môže zablokovať dáta tachografu, aby ich ochránil pred prístupom neoprávnených osôb.

Zablokovanie dát odporúčame vykonať ešte pred použitím tachografu. Ak sa zablokovanie vykoná neskôr, všetky dáta do tohto dátumu budú odblokované a dostupné.

Predaj vozidla

V prípade predaja vozidla sa pred jeho odovzdaním novému majiteľovi musí vykonať odblokovanie dát. V opačnom prípade vzniká riziko pomiešania pri ukladaní dát.

Pri vkladaní firemnej karty

Pri vložení firemnej karty sa SE5000 automaticky opýta, či sa má aktivovať zablokovanie spoločnosti.

Spoločnosť
blokovanie

Ak už má vložená karta aktívne zablokovanie, nebude položená žiadna otázka.

1. Zvoľte **ÁNO** a stlačte **OK**.

Na krátky okamih sa zobrazí nasledujúci displej:

Zablokovanie
dokončené

Neskôr môžete kedykoľvek zobraziť stav zablokovania/odblokovania výberom ponuky INFO, pozri nadpis **Ako sa dostanem do PONUKY INFO** na strane 26.

Ďalšia firma je stále zablokovaná

Ak vykonáte zablokovanie a v tachografe je stále zablokovaná iná spoločnosť, tachograf automaticky vykoná odblokovanie predchádzajúcej spoločnosti. Dáta žiadnej spoločnosti sa nestratia.

Zablokovanie údajov

Ak nie sú údaje spoločnosti zablokované, po vložení firemnej karty sa zobrazí ponuka Zablokovanie. Zablokovanie možno tiež vykonať kedykoľvek.

1. Stlačte tlačidlo **OK**, aby ste zobrazili ponuku tachografu.
2. Zvoľte:
SPOL. ZABLOK.

3. Stlačte **OK**.

Na displeji sa zobrazí text:

Spoločnosť
blokovanie

5. Zvoľte **ÁNO** a stlačte **OK**.

Na krátky okamih sa zobrazí nasledujúci displej:

Zablokovanie
dokončené

Ak bolo posledné odblokovanie vykonané aktuálnou spoločnosťou, bude toto odblokovanie zrušené a zablokovanie aktuálnej firmy sa predĺži do dátumu a času predchádzajúceho zablokovania.

Poznámka!

Tachograf dokáže používať maximálne 255 zablokovaní spoločnosťou. Následne bude

odstránené najstaršie zablokovanie spoločnosťou.

Odblokovanie dát

Odblokovanie sa musí vykonať pred prenosom tachografu do inej spoločnosti alebo v prípade, že existuje riziko zapísania dát nasledujúcej spoločnosti. Ak zabudnete vykonať odblokovanie, údaje sa neodblokujú, kým nasledujúca spoločnosť nevykoná zablokovanie.

1. Kartu spoločnosti vložte do slotu 1 a
 2. Tachograf automaticky vstúpi do firemného režimu prevádzky.

Ak sa do oboch slotov vložia karty spoločnosti, druhá vložená karta spoločnosti sa vysunie.

2. Stlačte tlačidlo **OK**, aby ste zobrazili ponuku tachografu.
3. Zvoľte:
SPOL. ZABLOK.

4. Stlačte **OK**.
5. Zvoľte **ÁNO** a stlačte **OK**.

Na displeji sa zobrazí text:

Spoločnosť
odblokovanie

6. Zvoľte **ÁNO** a stlačte **OK** na zablokovanie.

Na krátky okamih sa zobrazí nasledujúci displej:

Odblokovanie
dokončené

Sťahovanie – prečo?

Voľná pamäť na kartách a v tachografe je obmedzená a pri plnej pamäti sa informácie prepíšu novými informáciami, kvôli čomu budú navždy stratené.

Na prevenciu takejto udalosti a zabezpečeniu dát z karty a tachografu je potrebné ich pravidelne sťahovať. To znamená, že dáta budú prenesené z karty/tachografu na dátový nosič mimo vozidla.

Dáta musia byť sťahované pravidelne. Pamätajte na to, že sťahovaním sa dáta nepoškodia. Dáta sa vymažú (zničia) len v prípade prepísania novými dátami alebo v prípade nehody.

Poznámka!

Viac informácií získate na príslušnom orgáne.

Zariadenie

Dáta uložené v pamäti tachografu alebo na vloženej karte vodiča sa sťahujú pripojením zariadenia na sťahovanie. Pre najlepšie výsledky spoločnosť Stoneridge Electronics odporúča zariadenie OPTAC. Použiť môžete tiež iné zariadenia na sťahovanie, ktoré sú v súlade s protokolom stanoveným v legislatívnom dokumente 1360/2002 Dodatok 7.

Sťahovanie na diaľku je tiež možné, ale nie je popísané na tomto mieste.

Veľa typov zariadení dokáže sťahovať dáta z kariet priamym vložením karty do držiča karty na uvedenom zariadení.

Zariadenie, používané na sťahovanie, vygeneruje digitálny podpis, ktorý sa uloží spolu so stiahnutými dátami.

Postup pri sťahovaní

Poznámka!

Ak je v slotu 1 vložená karta vodiča, na stiahnutie dát vložte kartu spoločnosti do slotu 2.

1. Odstráňte kazetu tlačiarne.
2. Pripojte vybavenie pre preberanie k tachografu cez 6-koľkový konektor vpredu.

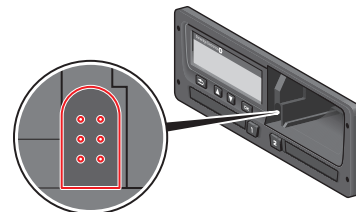

3. Začnite sťahovať dáta podľa pokynov na vybavení určenom na sťahovanie dát.

Na tachografe sa zobrazí text:

Prebieha sťahovanie

Po skončení sťahovania dát sa zobrazí nasledujúca správa.

Sťahovanie dokončené

Ak proces sťahovania zlyhá, na displeji tachografu sa zobrazí nasledujúca výstraha:

Chyba sťahovania

Pozrite si nadpis **Hlásenia na displeji** na strane 57

Úschova záznamov

Všetky stiahnuté dáta uschovajte vhodným a bezpečným spôsobom. Predídete tak nepovolanému prístupu k dátam.

Dáta musia byť dostupné pre prípad vyšetrovania alebo auditu správneho orgánu.

Certifikát – keď nie je stiahnutelný

Ak sa z chybného tachografu nedajú stiahnuť dáta, servis vydá certifikát o neprevzateľnosti informácií.

Tento certifikát od servisu si musíte starostlivo uschovať. Certifikát musí byť k dispozícii pre správne orgány v prípade vyšetrovania alebo auditu.

Dobрым zvykom je vedenie registra certifikátov neprevzateľnosti, ktoré boli vydané servisom digitálnych tachografov.

Poznámka!

Ak servis dostane písomnú žiadosť od správneho úradu, môže na účely vyšetrovania odovzdať správne mu orgánu kópiu stiahnutých údajov aj bez povolenia vlastníka údajov.

Stiahnutie údajov s kontrolnou kartou

S platnou kontrolnou kartou môžu príslušné úrady sťahovať údaje na účely vyšetrovania.

Karta spoločnosti

Karty spoločnosti sú vydávané príslušnými úradmi v danej krajine EÚ, EHS a AETR (EÚ - Európska únia, EHS - Európske hospodárske spoločenstvo, AETR - Dohoda o medzinárodnej cestnej doprave OSN). Jedna firma môže vlastniť viacero firemných kariet.

Firemná karta musí byť vložená do tachografu, aby bolo možné identifikovať firmu.

Poznámka!

Ak sa tachografu nepodarí načítať kartu (overenie karty spoločnosti), pozrite si nadpis **Hlásenia na displeji na strane 57** a hľadajte:

Zlyhanie over. snímača

Karta spoločnosti sa dá overiť na diaľku. Ak zlyhá overenie na diaľku, užívateľ bude oboznámený prostredníctvom užívateľského rozhrania. Nebude to vidieť na displeji VU.

Slot karty je uzavretý, keď je vozidlo v pohybe, keď tachograf spracováva firemnú kartu a pri prerušení prívodu napätia k tachografu.

Na kartu spoločnosti sa dá uložiť minimálne 230 záznamov. Maximálny počet záznamov je závislý na type karty. Po dosiahnutí horného limitu sa najstaršie dáta premažú.

Dáta uložené pri zablokovaní/odblokovaní alebo sťahovaní

Vždy, keď sa do tachografu vloží karta spoločnosti, na kartu spoločnosti a do tachografu sa uloží záznam o aktivitách karty.

- Dátum a čas aktivity firmy.
- Typ vykonanej aktivity.
- Stiahnuté obdobie, ak sa používa.
- Evidenčné číslo (EČV) a registračný úrad vozidla danej krajiny použitý pre aktivitu.
- Číslo karty vodiča a krajinu vydania karty, v prípade prevzatia údajov karty.

Údaje uložené na firemnej karte

Na kartu spoločnosti sa uloží jednoduchý záznam aktivít karty spoločnosti, ktorý

obsahuje nasledujúce informácie o karte a držiteľovi karty:

- Číslo karty.
- Krajina vydania, názov úradu, ktorý kartu vydal a dátum vydania.
- Platnosť karty - dátum začiatku a ukončenia platnosti.
- Názov a adresa spoločnosti.

Údaje o aktivite firmy uložené v tachografe

Vždy, keď sa firemná karta použije na vykonanie aktivity tachografu, do tachografu sa uloží záznam.

Údaje, ktoré sa uložia pri vykonaní zablokovania/odblokovania:

- Dátum a čas zablokovania.
- Dátum a čas odblokovania.
- Číslo karty spoločnosti a členský štát vydania karty.
- Názov a adresa spoločnosti.

Údaje, ktoré sa uložia pri stiahnutí údajov:

- Dátum a čas stiahnutia.
- Číslo karty spoločnosti.
- Členský štát vydania karty, ktorá sa použila na stiahnutie údajov.

Nastavenia spoločnosti

Na vykonanie nasledujúcich nastavení musíte mať kartu spoločnosti.

Zobrazenie postupu sťahovania

Môžete si vybrať, aby sa postup sťahovania zobrazil alebo nezobrazil.

1. Stlačte tlačidlo **OK** na otvorenie ponuky.
2. Zvoľte:
Nastavenie
3. Stlačte **OK**.
4. Zvoľte:
Parametre
5. Stlačte **OK**.
6. Zvoľte:
Zobrazíť postup sťahovania
7. Ak sa má zobrazíť postup - zvoľte:
YES
8. Ak sa nemá zobrazíť postup - zvoľte:
NIE
9. Potom potvrdíte stlačením **OK**.

Zobrazovanie WTD ZAP/VYP

Možnosť WTD (Working Time Directive – Nariadenie o pracovnej dobe) je štandardne zapnutá (ZAP/ON), ale dá sa vypnúť (VYP/OFF), pričom to znamená, že nebude vypnuté len zobrazovanie, ale aj všetky výstrahy spojené s WTD.

1. Stlačte tlačidlo **OK** na otvorenie ponuky.
2. Zvoľte:
NASTAVENIA
3. Stlačte **OK** a zvoľte:
Nastavenia WTD
4. Stlačte **OK** a zvoľte:
Aktivovať WTD
5. Na vypnutie zobrazenia WTD zvoľte **VYP**.
6. Potvrdíte stlačením **OK**. Zobrazovanie WTD je teraz vypnuté.

Dátový formát D8

1. Stlačte tlačidlo **OK** na otvorenie ponuky.
2. Zvoľte:
NASTAVENIA
3. Stlačte **OK**.
4. Zvoľte:
Parametre

5. Stlačte **OK**.
6. Zvoľte:
Dátový formát D8
7. Pre vlastný formát SRE - zvoľte:
SRE
8. Pre starý formát - zvoľte:
2400
9. Potom potvrdíte stlačením **OK**.

Nastavenie aktivity pri vypnutí/zapnutí zapalovania kľúčom

Môžete zvoliť aktivitu, ktorá sa automaticky zapne pri zapnutí alebo vypnutí zapalovania kľúčom. Aktivita bude zmenená pre vodiča aj pre spolujazdca.

1. Stlačte tlačidlo **OK** na otvorenie ponuky.
2. Zvoľte:
NASTAVENIA
3. Stlačte **OK**.
4. Zvoľte:
Parametre

5. Stlačte **OK**.
6. Zvoľte jedno z nasledujúcich (v závislosti na nastavení, ktoré si želáte vykonať):
štand. aktiv. kľúč zap
štand. aktiv. kľúč vyp
7. Potvrdíte stlačením **OK**.

Nastavenie Doby na manuálne vkladanie

Manuálne vkladanie sa vypne, keď v priebehu 1 alebo 20 minút nedôjde k žiadnej interakcii, v závislosti na nastaveniach. Štandardné nastavenie je 1 minúta.

1. Stlačte tlačidlo **OK** na otvorenie ponuky.
2. Zvoľte:
NASTAVENIA
3. Stlačte **OK**.
4. Zvoľte:
Parametre
5. Stlačte **OK**.
6. Zvoľte:
Doba na man. vkladanie
7. Stlačte **OK**.
8. Zvoľte jedno z nasledujúceho:
1 min
20 min
9. Stlačte **OK**.

Nastavenie evidenčného čísla vozidla (EČV)

Evidenčné číslo vozidla (EČV) sa nastavuje obvykle počas inštalácie. Ak však EČV chýba, môžete ho nastaviť sám. Každé číslo môže spoločnosť zaregistrovať len raz.

1. Stlačte tlačidlo **OK** na otvorenie ponuky.
2. Zvoľte:
NASTAVENIA
3. Stlačte **OK**.
4. Zvoľte:
Reg. číslo
5. Stlačte **OK**.
6. **Uložte reg. číslo** sa zobrazí. Stlačte **OK**.
7. Vyberte krajinu a stlačte tlačidlo **OK**.
8. Označte preferovaný súbor znakov (štandardné nastavenie je Latin 1) a stlačte **OK**.
9. Zvoľte znak pre prvý znak v evidenčnom čísle vozidla a stlačte **OK**. Opakujte, kým vložíte celé číslo. Môžete vložiť 13 znakov.
10. Zvoľte symbol  a stlačte **OK**.

11. Potvrďte stlačením **OK**. Evidenčné číslo vozidla je nastavené.

Nastavenia DDS

Pri spoločnosti je dostupné množstvo nastavení DDS, pozrite tabuľku so všetkými nastaveniami DDS.

Tabuľka všetkých nastavení DDS

Táto tabuľka obsahuje všetky nastavenia DDS.



- zap/vyp – zobrazenie sa dá zapnúť (aktivované) alebo vypnúť (deaktivované).
- dní – nastavenie, koľko dní vopred sa má zobrazit' výstraha alebo predbežná výstraha.

Zobrazenia DDS

Text na displeji	Nastavenie	Popis
Zapnutie DDS	zap/vyp	Nastavuje, či má byť zobrazené DDS. Je dostupné pre vodiča aj pre spoločnosť.
Výstrahy DDS	zap/vyp	Nastavenie, či sa majú zobrazovať výstrahy a predbežné výstrahy. Je dostupné pre vodiča aj pre spoločnosť.
 = h	prest./ bez prest.	Nastaviť, ak POA (periods of availability – obdobia dostupnosti) budú zaregistrované ako prestávka. Táto možnosť je dostupná pre firmu.
9 h	zap/vyp	Toto je predbežná výstraha a výstraha, ktorá sa zobrazí, keď sa priblíži dosiahnutie 9-hodinového denného času jazdy.
denný čas jazdy	zap/vyp	Toto je predbežná výstraha a výstraha, ktorá sa zobrazí, keď sa priblíži dosiahnutie maximálneho denného času jazdy.
týždenný čas jazdy	zap/vyp	Toto je predbežná výstraha a výstraha, ktorá sa zobrazí, keď sa priblíži dosiahnutie maximálneho týždenného času jazdy.
2-týždenný čas jazdy	zap/vyp	Toto je predbežná výstraha a výstraha, ktorá sa zobrazí, keď sa priblíži dosiahnutie maximálneho 2-týždenného času jazdy.
denný/týždenný odpočinok	zap/vyp	Predbežná výstraha a výstraha na dobu denného/týždenného odpočinku.
sťahovanie z karty z vozidla	dni	Tu si môže spoločnosť nastaviť počet dní medzi sťahovaniami dát z karty.
sťah. voz. z vozidla	dni	Tu si môže spoločnosť nastaviť počet dní medzi sťahovaniami dát z tachografu.
čas jazdy predbežné varovanie	hhmm	Nastavenie, koľko minút (hodín) vopred má tachograf zobraziť predbežnú výstrahu. Toto nastavenie má vplyv na všetky predbežné výstrahy okrem predbežnej výstrahy pokračujúceho času jazdy.
skončenie platnosti karty predbežné varovanie	dni	Nastavenie, koľko dní vopred má tachograf zobraziť výstrahu.
sťahovanie z karty predbežné varovanie	dni	Nastavenie, koľko dní vopred má tachograf zobraziť výstrahu.

sťah. voz. predbežné varovanie	dni	Nastavenie, koľko dní vopred má tachograf zobrazit' výstrahu.
kalibrácia predbežné varovanie	dni	Nastavenie, koľko dní vopred má tachograf zobrazit' výstrahu.
Auto DDS displej	zap/vyp	V tomto nastavení sa dá nastaviť, aby tachograf automaticky zobrazoval štandardný výber na displeji.

Nastavenia WTD

Text na displeji	Nastavenie	Popis
Aktivovať WTD	ÁNO/NIE	Nastaviť, či sa WTD použije (povoliť) alebo nepoužije (zakázať). Je dostupné pre vodiča aj pre spoločnosť.
6 h	ÁNO/NIE	Nastaviť, či sa má zobrazovať predbežná výstraha 6 hod. a výstraha 6 hod. Táto možnosť je dostupná pre firmu.
60 h	ÁNO/NIE	Nastaviť, či sa má zobrazovať predbežná výstraha 60 hod. a výstraha 60 hod. Táto možnosť je dostupná pre firmu.
 = 	ÁNO/NIE	Obdobie dostupnosti sa vypočíta ako práca (ÁNO) alebo nie ako práca (NIE).
1. prest.	15,30,45	Nastavte dĺžku prestávky na 15, 30 alebo 45 minút.

Referenčná časť

Referenčná časť obsahuje doplnkové informácie, ktoré môžu byť občas potrebné, ale nepoužívajú sa často. Táto časť obsahuje:

- **Symbody na displeji a výpisoch** – obsahuje zoznam symbolov používaných na displeji a na výpisoch.
- **Dostupné jazyky** – zoznam možných jazykov displeja.
- **Dostupné krajiny** – zoznam krajín, ktoré môžete vybrať ako lokality.
- **Hlásenia na displeji** – abecedne zoradený zoznam hlásení, výstrah a porúch, ktoré sa dajú zobrazit' na displeji.
- **Príklady výpisov** – obsahuje najčastejšie používané výpisy.
- **Tachograf ADR** – verzia tachografu, ktorá je určená na použitie vo vozidlách na prepravu nebezpečného nákladu.
- **Kontakt na spoločnosť Stoneridge** – ako kontaktovať spoločnosť Stoneridge.
- **Index**

Túto príručku pre vodiča a spoločnosť uschovajte vo vozidle. Ak vozidlo predáte, odovzdajte túto príručku novému majiteľovi, pretože tachograf sa považuje za súčasť vozidla.

V prípade akýchkoľvek otázok vám lokálny zástupca spoločnosti Stoneridge veľmi rád pomôže. Zoznam miestnych zástupcov nájdete v kapitole nadpis **Kontakt na spoločnosť Stoneridge** na strane **88**

Symboly

Nasledujúci zoznam obsahuje najčastejšie zobrazované symboly na displeji a výpisoch.

Symbol	Popis
⊖	Funkcia nie je dostupná
1 I	Vodič alebo slot
2 I	Spolujazdec alebo slot
■	Karta
▲	Vysunutie
✂	Práca
⊙	Jazda/vodič (režim)
⌂	Oddych/prestávka
⊠	K dispozícii
♠	Trajekt/vlak
MIMO	Mimo rozsahu, t.j. nevyžadujú sa žiadne záznamy
●	Lokálny čas/miesto
I▶	Začiatok dennej práce
⌂	Koniec dennej práce
II	Prestávka
→	Od alebo do
▼	Tlačiareň, výpis
ℙ	Papier
□	Displej
⌘	Prebieha spracovanie, čakajte
⌚	Čas, hodiny

Symbol	Popis
UTC	Čas UTC
24 h	Denne
	Týždenne
	Dva týždne
Σ	Celkom/zhrnutie
>	Rýchlosť
>>	Prekročenie rýchlosti
x	Poruchy
!	Udalosti
?	Predbežná výstraha/otázka/neznáma aktivita
T	Servis
♠	Spoločnosť
⊠	Kontrolór
⊠	Výrobca
⊠	Bezpečnosť
↓	Externé uloženie/prevzatie údajov
§	Tlačidlá
✓	Ukončené
⌚	Tachograf (VU), vozidlo
⊙	Veľkosť pneumatík
⌚	Snímač
⚡	Prívod napätia
⌚	Tlač

Symbol	Popis
☰	Tlač, podriadená ponuka
🔒	Podnikový zámok
⊙	Miesta
⊙	Miesta, podriadená ponuka
⌚	Nastavenia

Kombinácie symbolov

Nasledujúce kombinácie symbolov sú najbežnejšie.

Symboly	Popis
●▶	Miesto začiatku dennej práce
▶●	Miesto ukončenia dennej práce
☐→	Od (UTC)
→☐	Do (UTC)
●☐	Miestny čas
○○	Jazda s posádkou
○	Čas jazdy za dva týždne
OUT→	Režim Mimo rozsahu - začiatok
→OUT	Režim Mimo rozsahu - koniec
○▶	Kumulatívny čas jazdy aktuálneho dňa
↓○	Nízka teplota tlačiarne
↑○	Vysoká teplota tlačiarne
☐--	Žiadna karta
○☐	Karta vodiča
⊞☐	Servisná karta
⊞☐	Karta spoločnosti
⊞☐	Kontrolná karta
⊞●	Miesto kontroly
⊞→	Z vozidla

Dostupné jazyky

Jazyk tachografu sa po vložení karty vodiča automaticky zmení na jazyk karty. Môžete si však zvoliť ktorýkoľvek z nasledujúcich jazykov.

Jazyk	Jazyk v angličtine
Български	Bulharský
Čeština	Český
dansk	Dánsky
Deutsch	Nemecký
eesti	Estónsky
Ελληνικά	Gréčtina
Anglický	Anglický
español	Španielsky
français	Francúzsky
islenska	Islandský
italiano	Talianky
latviesu	Lotyšský
lietuviu	Litovský
magyar	Maďarský
Nederlands	Holandský
norsk	Nórsky
polski	Poľský
português	Portugalský
română	Rumunský
русский	Ruský

Jazyk	Jazyk v angličtine
slovenčina	Slovenský
slovenscina	Slovinský
suomi	Fínsky
svenska	Švédsky
shqip	Albánsky
bosanski	Bosniánsky
hrvatski	Chorvátsky
Македонски јаз	Macedónsky
srpski	Srbský
Türkçe	Turecký
Україна	Ukrajinský

Dostupné krajiny

Ako cieľ vo vašom tachografe si môžete zvolit' nasledujúce krajiny.

Krajina
Albánsko
Andorra
Arménsko
Rakúsko
Azerbajdžan
Bielorusko
Belgicko
Bosna a Hercegovina
Bulharsko
Chorvátsko
Cyprus
Česká republika
Dánsko
Estónsko
Faerské ostrovy
Fínsko
Francúzsko
Gruzínsko
Nemecko
Grécko
Maďarsko
Island





Krajina
Írsko
Taliansko
Kazachstan
Lotyšsko
Lichtenštajnsko
Litva
Luxembursko
Macedónsko
Malta
Monako
Čierna Hora
Holandsko
Nórsko
Poľsko
Portugalsko
Moldavsko
Rumunsko
Ruská federácia
San Maríno
Srbsko
Slovensko
Slovinsko
Španielsko - regióny
- Andalúzia
- Aragón

Krajina
- Asturias
- Baleárske ostrovy
- Kanárske ostrovy
- Cantabria
- Castilla-La-Mancha
- Castilla-León
- Katalánsko
- Extremadura
- Galícia
- La Rioja
- Madrid
- Murcia
- Navarra
- País Vasco
- Valencia
Švédsko
Švajčiarsko
Turecko
Turkménsko
Ukrajina
Spojené kráľovstvo vrátane:
- Alderney
- Guernsey
- Isle of Man
- Jersey

Krajina
- Gibraltár
Uzbekistan
Vatikán
Juhoslávia
Európske spoločenstvo
Zvyšok Európy
Zvyšok sveta

Integrovaný test

Integrovaný test sa dá používať na kontrolu správneho fungovania nasledujúcich súčastí tachografu:

- Displej 
- Karta vodiča 
- Tlačidlá 
- Tlačiareň 
- Invertovať displej 

Pri vykonávaní integrovaného testu postupujte nasledujúcim spôsobom, ale pamätajte na to, že integrovaný test je dostupný len pri odstavenom vozidle.

1. Stlačte **OK** a zvolíte:

NASTAVENIA

2. Opäť stlačte **OK**.

3. Zvolíte:

Integrovaný test

4. Stlačte **OK**.

5. Stlačte jednu z piatich kategórií testu a stlačte **OK**.

Typ testu	Popis	Činnosť v prípade, že test zlyhá
□ Displej	<p>Test displeja Displej striedavo každú 1 sekundu zobrazuje pozitívne zobrazenie, negatívne zobrazenie a obdĺžniky.</p>	<p>Ak je displej nečitateľný, navštívte servis digitálnych tachografov a nechajte si tachograf skontrolovať.</p> <p>Ak je displej nečitateľný, tachograf sa musí vyradiť a vymeniť.</p>
□ Karta vodiča	<p>Test vložených kariet vodiča V príslušnom slotu musí byť karta vodiča. Načíta sa meno držiteľa karty a zobrazí sa na displeji na 2 sekundy.</p>	<p>Ak je karta označená ako chybná, vykonajte test s inou kartou, aby ste skontrolovali správnu funkciu tachografu.</p> <p>Ak sa zdá, že tachograf je pokazený, navštívte servis digitálnych tachografov a nechajte tachograf skontrolovať.</p> <p>Ak je karta vodiča definitívne chybná, kontaktujte zodpovedný úrad v krajine, v ktorej bola karta vydaná.</p>
§ Tlačidlá	<p>Test tlačidiel Budete vyzvaní na stlačenie tlačidiel zľava doprava v intervale 2 sekundy, pretože v opačnom prípade test zlyhá.</p>	<p>Znečistené tlačidlá opatrne očistíte vlhkou handrou a jemným saponátom.</p> <p>Ak tlačidlo opakovane nefunguje, navštívte servis digitálnych tachografov a nechajte tachograf skontrolovať.</p>
▼ Tlačiareň	<p>Vytlačenie skúšobnej strany</p>	<p>Skontrolujte kazetu papiera a ak je to potrebné, vložte nový papierový kotúč alebo vymeňte kazetu.</p> <p>Ak tlačiareň stále nefunguje, navštívte servis digitálnych tachografov a nechajte tachograf skontrolovať.</p>

Referenčná časť

Typ testu	Popis	Činnosť v prípade, že test zlyhá
⚡ Invertovaný displej	Funkčný test inverzného zobrazenia Zobrazenie displeja sa na 2 sekundy invertuje.	Ak je displej nečitateľný, navštívte servis digitálnych tachografov a nechajte si tachograf skontrolovať.

Hlásenia na displeji

Existujú štyri typy hlásení, ktoré môžete vidieť na displeji.

- **Hlásenia** – obsahujú informácie o procesoch alebo pripomienky pre vodiča. Správy sa neukladajú a nie je možné ich vytlačiť. Na vymazanie hlásenia stlačte tlačidlo **Spät**.
- **Predbežné výstrahy** – objavujú sa ako včasné upozornenia pred výstrahou. Predbežné výstrahy sa ukladajú a môžete ich vytlačiť. Na vymazanie predbežnej výstrahy dvakrát stlačte tlačidlo **OK**.
- **Výstrahy** – objavujú sa v prípade napr. prekročenia rýchlosti alebo porušenia zákona, alebo ak tachograf nemôže zapisovať. Výstrahy sa ukladajú a môžete ich vytlačiť. Na vymazanie výstrahy dvakrát stlačte tlačidlo **OK**.
- **Poruchy** – sú závažnejšie ako výstrahy a zobrazia sa v prípade, že v tachografe, snímači alebo na karte vodiča bola zistená chyba. Okrem toho sa porucha zobrazí aj v prípade zistenia manipulácie so zariadením. Poruchy sa ukladajú a môžete ich vytlačiť. Na potvrdenie poruchy stlačte tlačidlo **OK**.

Displej	Popis	Akcia
	Správa Zadanie nie je možné počas jazdy. Týka sa obsluhy.	Zastavte vozidlo a pokúste sa o zadanie znovu.
!A→T čas na servis	Správa Tachograf nie je nakalibrovaný.	Navštívte servis digitálnych tachografov a nechajte si tachograf skontrolovať.
!▶lh čas na denný odpočinok	Výstraha Výstraha na zastavenie na denný odpočinok.	
>4 1/2h čas na prestávku	Správa Vypršal maximálny zákonom povolený pokračujúci čas jazdy 4,5 hodiny.	
!▶lhh čas na	Výstraha	

Displej	Popis	Akcia
týždenný odpočinok	Výstraha na zastavenie na týždenný odpočinok.	
!1 Chyba dát snímača	Výstraha Chyba signálu medzi snímačom pohybu a tachografom. Týka sa snímača pohybu.	Navštívte servis digitálnych tachografov a nechajte si tachograf skontrolovať.
!A/A Chyba integrity dát	Porucha Užívateľské údaje uložené v tachografe obsahujú chyby. Týka sa tachografu	Navštívte servis digitálnych tachografov a nechajte si tachograf skontrolovať.
!1/1 Chyba integrity dát snímača	Porucha Chyba interného snímača pohybu, porucha integrity uložených údajov. Týka sa snímača pohybu	Navštívte servis digitálnych tachografov a nechajte si tachograf skontrolovať.
!+2 Chyba integrity karty	Porucha Pri čítaní údajov z karty v slot 2 do tachografu boli zaznamenané chybné dáta. Podobné hlásenie pre slot 1. Týka sa karty.	Vysuňte kartu a vizuálne ju skontrolujte. Očistite kartu mäkkou handričkou a skúste znova. Stále ukazuje chybu - vykonajte samotest, pozri nadpis na strane 55 Stále ukazuje chybu - Navštívte servis digitálnych tachografov a nechajte si tachograf skontrolovať.
!→x Chyba prenosu dát snímača	Porucha Snímač pohybu a tachograf nekomunikujú. Týka sa snímača pohybu.	Navštívte servis digitálnych tachografov a nechajte si tachograf skontrolovať.
x1 Chyba snímača nepotvrďuje	Porucha Chyba komunikácie snímača pohybu. Týka sa snímača pohybu.	Navštívte servis digitálnych tachografov a nechajte si tachograf skontrolovať.
!>0 Chyba kábla snímača	Výstraha Chyba údajov snímača pohybu. Týka sa snímača pohybu.	Navštívte servis digitálnych tachografov a nechajte si tachograf skontrolovať.
!1=0 Chyba	Výstraha	Navštívte servis digitálnych tachografov a

Displej	Popis	Akcia
kábla snímača	Chyba dát snímača. Týka sa snímača pohybu.	nechajte si tachograf skontrolovať.
x11A Chyba komunikácie snímača	Porucha Chyba komunikácie snímača pohybu. Týka sa snímača pohybu.	Navštívte servis digitálnych tachografov a nechajte si tachograf skontrolovať.
!@1 Chyba over. snímača	Porucha Tachograf nezaznamenal snímač pohybu. Týka sa snímača pohybu.	Navštívte servis digitálnych tachografov a nechajte si tachograf skontrolovať.
!@1A Chyba over. snímača	Porucha Tachograf nerozpoznal pripojený snímač pohybu ako snímač, ktorý je nainštalovaný. Týka sa snímača pohybu. Porucha Bol zaznamenaný neúspešný pokus o overenie snímača pohybu. Týka sa snímača pohybu.	Navštívte servis digitálnych tachografov a nechajte si tachograf skontrolovať.
xA11 chyba sekundárneho snímača	Porucha Žiadne alebo chybné dáta z druhého zdroja snímača pohybu. Týka sa snímača pohybu.	Navštívte servis digitálnych tachografov a nechajte si tachograf skontrolovať.
!@1 d/m sťahovanie karta	Správa Označuje čas do nasledujúceho sťahovania dát z karty (deň/mesiac).	Pripravte sa na sťahovanie.
!A1 d/m sťahovanie vozidlo	Správa Označuje čas do nasledujúceho sťahovania dát z tachografu (deň/mesiac).	Pripravte sa na sťahovanie.
?@1▶ denný čas jazdy	Predbežná výstraha - denný čas jazdy 9 h Výstraha - denný čas jazdy 9 h Predbežná výstraha - denný čas jazdy Výstraha - koniec denného času jazdy	

Displej	Popis	Akcia
	Štyri rôzne výstrahy k dosiahnutiu povoleného času jazdy.	
fnx Funkcia nie je možná	Správa Želanú funkciu nie je možné vykonať. Týka sa tachografu.	Skontrolujte, či je tachograf nastavený na správny prevádzkový režim. Ak sa na displeji stále zobrazuje -Navštívte servis digitálnych tachografov a nechajte si tachograf skontrolovať.
!☐☐ Jazda bez platnej karty	Výstraha Jazda bez vhodnej karty alebo s nevhodnou kombináciou kariet. Týka sa obsluhy.	Zastavte a vyberte nevhodnú kartu.
☐☐/☐x Jazda nemôžete otvoriť slot	Správa Zaznamenal sa pokus o otvorenie slotu počas pohybu vozidla. Týka sa obsluhy.	Zastavte vozidlo. Slot karty je možné otvoriť len pri odstavenom vozidle.
!☐☐1 Karta 1 chyba over.	Porucha Bezpečnostná kontrola karty v slot 1 tachografom zlyhala. Podobné hlásenie pre slot 2. Týka sa tachografu.	Vysuňte kartu a vizuálne ju skontrolujte. Očistite kartu mäkkou handričkou a skúste znova. Stále ukazuje chybu - vykonajte samotest, pozri nadpis na strane 55 Stále ukazuje chybu - Navštívte servis digitálnych tachografov a nechajte si tachograf skontrolovať.
☐☐1 Kon. platnosti karty	Správa Karte v slot 1 skončila platnosť. Podobné hlásenie pre slot 2. Týka sa obsluhy.	Vyberte kartu a vymeňte ju za platnú.
!☐☐ Konflikt kariet	Výstraha Zaznamenala sa neplatná kombinácia kariet. Týka sa karty.	Vytiahnite kartu, ktorá spôsobuje tento stav.

Displej	Popis	Akcia
xAII Konflikt pohybu vozidla	Správa Dáta z primárneho snímača pohybu a 2. zdroja snímača pohybu sú v rozpore. Týka sa snímača pohybu.	Navštívte servis digitálnych tachografov a nechajte si tachograf skontrolovať.
!@II koniec 2-týždennej jazdy	Výstraha Maximálny 2-týždenný čas jazdy	
!@I► koniec dennej jazdy	Výstraha Maximálny denný čas jazdy	
!@I koniec týždennej jazdy	Výstraha Maximálny týždenný čas jazdy	
!*I koniec týžd. práca	Výstraha Dosiahol sa týždenné pracovný čas podľa pravidla 60-hod. týždennej pracovnej doby.	
!⚠ 30' max prerušenie	Indikácia zostávajúceho času prestávky	
xAII↑ Napájanie snímača príliš silné	Porucha Napájanie snímača pohybu je príliš silné. Týka sa snímača pohybu.	Navštívte servis digitálnych tachografov a nechajte si tachograf skontrolovať.
xAII↓ Napájanie snímača príliš slabé	Porucha Napájanie snímača pohybu je príliš slabé. Týka sa snímača pohybu.	Navštívte servis digitálnych tachografov a nechajte si tachograf skontrolovať.
!AId/m nasledujúca kalibrácia	Výstraha Nasledujúca povinná kalibrácia musí byť vykonaná (d/m = deň / mesiac)	Plán kalibrácie.
▼Ex Nedostatok	Správa	Vymeňte papier.

Displej	Popis	Akcia
papiera	Aktuálne prebiehajúca tlač sa prerušila, pretože v tlačiarňi došiel papier.	
!A Z x Neopr. otvorenie UU	Porucha Bola otvorená skrinka tachografu. Týka sa tachografu.	Navštívte servis digitálnych tachografov a nechajte si tachograf skontrolovať.
!L Z x Neopr. otvorenie snímača	Porucha Zaznamenané neoprávnené otvorenie. Týka sa snímača pohybu.	Navštívte servis digitálnych tachografov a nechajte si tachograf skontrolovať.
!0 1 1 Neopr. výmena snímača	Porucha Snímač sa od posledného párovania zmenil. Týka sa snímača pohybu.	Navštívte servis digitálnych tachografov a nechajte si tachograf skontrolovať.
Nesprávny PIN! Karta zablokovaná 1	Správa Príliš veľa neúspešných pokusov na vloženie PIN. [Servisná karta] Týka sa karty	Vyberte kartu a vymeňte ju za platnú.
x 0 / 0 Z x Neúspešné otvorenie slotu	Správa Dotknutý slot karty sa nedá otvoriť. Týka sa tachografu.	Skontrolujte, či je zapnuté zapalovanie. Ak slot stále hlási chybu - Navštívte servis digitálnych tachografov a nechajte si tachograf skontrolovať.
▼ ↓ □ Nízka teplota tlačiarne	Správa Tlač sa nedá spustiť, pretože teplota tlačiarne je príliš nízka. Týka sa tlačiarne.	Počkajte, kým teplota tlačiarne klesne a potom skúste tlač spustiť znovu. Ak tlačiareň stále hlási chybu - Navštívte servis digitálnych tachografov a nechajte si tachograf skontrolovať.
Nový čas? ● 03:01	Správa Mení sa letný čas.	Odpovedzte ÁNO , aby ste spustili alebo ukončili letný čas.

Displej	Popis	Akcia
		Odpovedzte NIE alebo stlačte tlačidlo Spät' , aby ste operáciu zrušili.
!*6h čas na prest.	Výstraha Dajte si prestávku podľa pravidla 6-hodinovej prac. doby	Minimálna prestávka 15 min
l→A... Párovanie snímača	Správa Snímač pohybu a tachograf sa nachádzajú v procese párovania. Týka sa snímača pohybu.	Počkajte na dokončenie automatického párovania.
1 Platnosť karty skončí o xx dní	Správa Platnosť karty vlozenej do slotu 1 skončí o xx dní, kde xx je číslo od 0 do 30. Podobné hlásenie pre slot 2. Týka sa obsluhy.	Kontaktujte orgán príslušný pre vystavenie novej karty. Hlásenie automaticky zmizne po 5 sekundách alebo po stlačení tlačidla.
M.....! Plná pamäť!	Správa Pamäť manuálnych zadaní je plná. Týka sa obsluhy.	Zmeňte manuálne zadania tak, aby bol celkový počet zadaní menší.
×01 Porucha Karta 1	Porucha Karta v slotu 1 je chybná. Podobné hlásenie pre slot 2. Týka sa karty.	Vysuňte kartu a vizuálne ju skontrolujte. Očistite kartu mäkkou handričkou a skúste znova. Stále ukazuje chybu - vykonajte samotest, pozri nadpis na strane 55 Stále ukazuje chybu - Navštívte servis digitálnych tachografov a nechajte si tachograf skontrolovať.
!0A1 Posl. čin. nebola zatvorená ok	Výstraha Karta vodiča v slotu 1 bola počas poslednej činnosti nesprávne vysunutá. Predchádzajúce vysunutie karty zo slotu 1 nebolo tachografom vykonané správne. Podobné hlásenie pre	Vysuňte kartu a vizuálne ju skontrolujte. Očistite kartu mäkkou handričkou a skúste znova. Stále ukazuje chybu - vykonajte samotest, pozri nadpis Integrovaný test na strane 54 .

Displej	Popis	Akcia
>>> Prekr. rýchlosti predvýstraha	slot 2. Týka sa karty. Správa Vozidlo prekračuje nastavenú obmedzenú rýchlosť. Po 1 (jednej) minúte nepretržitého prekročenia rýchlosti sa výstraha uloží. Týka sa obsluhy.	Dodržiavajte obmedzenie rýchlosti.
>> Prekročenie rýchlosti	Výstraha Rýchlosť vozidla prekročila nastavené obmedzenie na 1 minútu a uloží sa. Týka sa obsluhy.	Dodržiavajte obmedzenie rýchlosti. Zistite maximálnu rýchlosť povolenú pre vozidlo.
!@#1 Prekrývanie času Karta 1	Výstraha Čas posledného vytiahnutia vloženej karty vodiča je neskorší ako dátum/čas tachografu. Týka sa tachografu.	Skontrolujte dátum/čas tachografu a v prípade potreby ho zmeňte. Počkajte, kým uplynie prekrývajúce sa obdobie.
!# Prerušný prívod napätia	Výstraha Prívodné napätie tachografu je pod alebo nad limitom pre správnu prevádzku alebo bolo odpojené. Týka sa vozidla. Výstraha Napájanie tachografu elektrickou energiou bolo prerušené na dobu dlhšiu ako 200 milisekúnd. Štartovacie napätie by nemalo byť príčinou. Udalosť nie je vygenerovaná v režime kalibrácie. Týka sa vozidla.	Navštívte servis digitálnych tachografov a nechajte si tachograf skontrolovať.
?▶1h pripomienka denný odpočinok	Predbežná výstraha Pripomienka denného odpočinku.	
>4 1/2h? Pripomienka posl. štvrtěhodiny	Správa Vodič má posledných 15 minút pred prekročením maximálneho povoleného pokračujúceho času jazdy	Počas nasledujúcich 15 minút nájdite vhodné miesto na uskutočnenie prestávky.

Displej	Popis	Akcia
	4,5 hodiny.	
!▶lhh pripomienka týždenný odpočinok	Predbežná výstraha Pripomienka týždenného odpočinku.	
A→T? Servis predvýstraha	Správa Nasledujúca kalibrácia, predbežná výstraha.	Navštívte servis digitálnych tachografov a nechajte si tachograf skontrolovať.
?*6h pripomienka prest.	Predbežná výstraha Pripomienka prestávky podľa pravidla 6-hodinovej prac. doby.	
! 0 Skončenie platnosti karty	Správa Karte v slotu 1 sa skončí platnosť (deň/mesiac).Podobné hlásenie pre slot 2. Týka sa obsluhy.	Kontaktujte orgán príslušný pre vystavenie novej karty.
▼↓† Slabé napájanie tlačiarne	Správa Aktuálne prebiehajúca tlač sa prerušila, pretože vstupné napätie tachografu je príliš nízke. Týka sa vozidla.	Skontrolujte, či je zapnuté zapaľovanie. Skontrolujte napätie batérie vozidla, pripojenia atď. Ak tlačiareň stále hlási chybu - Navštívte servis digitálnych tachografov a nechajte si tachograf skontrolovať.
! † Snímača bez signálu napájania	Porucha Snímač nie je napájaný elektrickou energiou. Týka sa snímača pohybu.	Navštívte servis digitálnych tachografov a nechajte si tachograf skontrolovať.
↓↙ Sťahovanie dokončené	Správa Proces stiahnutia dát z tachografu bol úspešne dokončený.	Nie je potrebná žiadna ďalšia činnosť.
↓× Sťahovanie zlyhalo	Výstraha Pri pokuse o stiahnutie dát z tachografu sa vyskytla	Skontrolujte pripojenie a zariadenie na sťahovanie. Zopakujte sťahovanie.

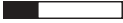
Displej	Popis	Akcia
	porucha. Týka sa tachografu/karta.	V prípade, že stále nefunguje Tachografporucha - Navštívte servis digitálnych tachografov a nechajte si tachograf skontrolovať.
▼▼ Tlač dokončená	Správa Aktuálne prebiehajúca tlač sa dokončila.	Nie je potrebná žiadna ďalšia činnosť.
▼×▼ Tlač zrušená	Správa Aktuálne prebiehajúca tlač sa prerušila.	Nie je potrebná žiadna ďalšia činnosť.
Tlačiareň pracuje 	Správa Tlač pokračuje.	Počkajte, pokiaľ sa tlač neukončí. Na zrušenie tlače výpisu stlačte a podržte tlačidlo Späť.
?@ 2- týždenný čas jazdy	Predbežná výstraha Maximálny 2-týždenný čas jazdy	
?* týždenný prac. čas	Predbežná výstraha Dosiahol sa týždenný pracovný čas podľa pravidla 60-hod. týždennej pracovnej doby.	
?@ týždenný čas jazdy	Predbežná výstraha Maximálny týždenný čas jazdy	
! U ž je v režime kalibrácie	Správa Sú vložené dve karty servisu. Druhá karta bude vysunutá bez spracovania (overenia). Týka sa obsluhy.	Vložte len jednu kartu servisu.
! U ž je v režime kontroly	Správa Sú vložené dve kontrolné karty. Druhá karta bude vysunutá bez spracovania (overenia). Týka sa obsluhy.	Vložte len jednu kontrolnú kartu.

Displej	Popis	Akcia
! U ž je v režime spoločnosti	Správa Sú vložené dve karty spoločnosti. Druhá karta bude vysunutá bez spracovania (overenia). Týka sa obsluhy.	Vložte len jednu kartu spoločnosti.
!@ úprava UTC nie je povolená	Správa Nastavenie času UTC o viac ako +/- 1 (jednu) minútu raz za týždeň nie je povolené.	Ak sa čas UTC v tachografe odlišuje o viac ako 20 minút, tachograf sa musí nakalibrovať v servise digitálnych tachografov.
!@ Vloženie karty za jazdy	Výstraha Karta vodiča bola vložená počas pohybu vozidla. Týka sa obsluhy.	Ak je karta platná, pokračujte v jazde.
! Vloženie neplatnej karty	Výstraha Do slotu bola vložená neplatná karta. Týka sa obsluhy.	Vyberte neplatnú kartu.
x A UU interná chyba	Porucha Tachograf zaznamenal internú poruchu. Týka sa tachografu.	Navštívte servis digitálnych tachografov a nechajte si tachograf skontrolovať.
→@ Vypršal čas na stlač. tlačidla	Správa Tachograf čaká na vstup.	Stlačte príslušné tlačidlá a dokončite proces.
▼↑ Vysoká teplota tlačiarne	Správa Tlač sa nedá spustiť alebo sa aktuálna tlač prerušila, pretože teplota tlačiarne je príliš vysoká. Týka sa tlačiarne.	Počkajte, kým teplota tlačiarne klesne a potom skúste tlač spustiť znovu. Navštívte servis digitálnych tachografov a nechajte si tachograf skontrolovať.
!→x2 Vysun. karty bez uloženia	Správa Kvôli chybe nie je možné uložiť dáta na kartu vytiahnutú zo slotu 1. Podobné hlásenie pre slot 2. Týka sa karty.	Vysuňte kartu a vizuálne ju skontrolujte. Očistite kartu mäkkou handričkou a skúste znova. Stále ukazuje chybu - vykonajte samotest, pozri nadpis na strane 55 Stále ukazuje chybu - Navštívte servis digitálnych

Displej	Popis	Akcia
		tachografov a nechajte si tachograf skontrolovať.
↵→✓ Zablokovanie dokončené	Správa Zaistenie je dokončené.	Nie je potrebná žiadna ďalšia činnosť.
←↵✓ Zaistenie dokončené	Správa Odistenie je dokončené.	Nie je potrebná žiadna ďalšia činnosť.
!@/T# žiadna karta servisu/vodiča	Správa Zvolili ste funkciu, ktorá si vyžaduje vloženú kartu vodiča alebo servisu. Týka sa obsluhy.	Navštívte servis digitálnych tachografov a nechajte si tachograf skontrolovať.
!@#? žiadne ďalšie info	Porucha Vyskytol sa neznámy typ poruchy snímača. Týka sa snímača pohybu.	Navštívte servis digitálnych tachografov a nechajte si tachograf skontrolovať.
→✓ Zmeny uložené	Správa Správa, ktorá potvrdzuje uloženie zmeny.	Nie je potrebná žiadna ďalšia činnosť.
!@A Zničenie hardvéru	Porucha Karta bola vybratá silou alebo sa zaznamenalo nedovolené manipulovanie s hardvérom. Týka sa obsluhy.	Navštívte servis digitálnych tachografov a nechajte si tachograf skontrolovať.

Príklady výpisov

Na nasledujúcich stránkach nájdete niekoľko príkladov výpisov, ktoré sa dajú vytlačiť v ponuke TLAŽ:

- Denný výpis (karta) **24h karta** (vrátane miestneho času).
- Denný výpis (VU) **24h vozidlo** (vrátane miestneho času).
- Udalosti a poruchy (karta) **udalosti karta**.
- Udalosti a poruchy (VU) **udalosti VU**.
- Informácie o časoch jazdy **informácie o časoch jazdy**
- Technické dáta **technické dáta**.
- Prekročenie rýchlosti **prekročenie rýchlosti**.
- Rýchlosť vozidla **rýchlosť vozidla**.
- Otáčky motora (ot./min.) **otáčky motora**.
- Status D1/D2 **status D1/D2**.
- List manuálneho vkladania **list man. vkladania**.

Na nasledujúcom príklade je potvrdenie po manuálnom vložení.

- Potvrdenie manuálneho vloženia

Denný výpis (karta)

V tomto výpise sú uvedené všetky aktivity uložené na karte vodiča (alebo karte spolujazdca) pre zvolený dátum (zákonná požiadavka). Používa sa čas UTC.

Na displeji sa zobrazí nasledujúci text (v druhom riadku):

24h karta

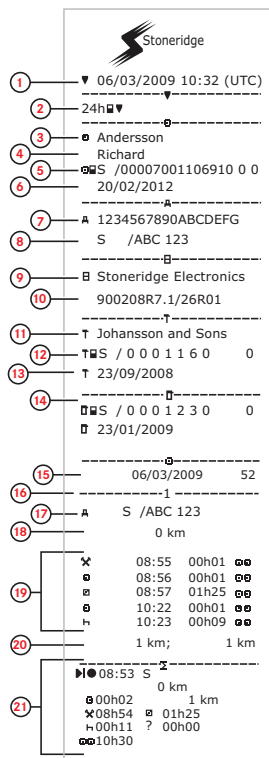

1. Dátum a čas výpisu.
2. Typ výpisu. (24 h., karta).
3. Priezvisko držiteľa karty.
4. Meno držiteľa karty.
5. Identifikačné číslo karty a krajiny.
6. Dátum ukončenia platnosti karty vodiča.
7. Identifikačné číslo vozidla, VIN
8. Členský štát registrácie a evidenčné číslo vozidla, EČV.
9. Tachografvýrobca.
10. Tachografčíslo dielu.
11. Servis zodpovedný za poslednú kalibráciu.
12. Číslo servisnej karty.
13. Dátum poslednej kalibrácie.
14. Posledná kontrola, ktorej sa skúmaný vodič podrobil.
15. Dátum vyšetrovania a denné počítadlo prítomnosti karty.
16. Slot, do ktorého bola vložená karta.
17. EČV, evidenčné číslo vozidla, v ktorom bola vložená karta.
18. Stav počítadla najazdených kilometrov vozidla pri vložení karty.
19. Činnosti so zasunutou kartou, začiatok a trvanie aktivity.
20. Vybratie karty: Stav počítadla najazdených kilometrov a prejdené kilometre od posledného vloženia so známym stavom počítadla najazdených kilometrov.
21. Denný súhrn aktivít.

Denný výpis (karta) pokračovanie

Na uľahčenie kontroly aktivít vo výpise si môžete zvoliť miestny čas miesto univerzálneho času UTC. Všetky ostatné informácie vo výpise budú rovnaké.

Poznámka!

Text MIMO PREDPISOV označuje skutočnosť, že tento výpis nie je v súlade so žiadnymi predpismi.

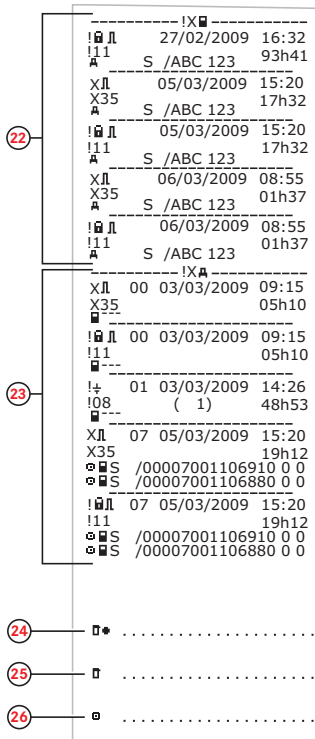
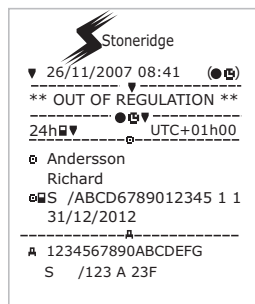

22. Posledných päť udalostí a porúch z karty vodiča.
23. Posledných päť udalostí a porúch z VU, jednotky vozidla.
24. Miesto kontroly.
25. Podpis kontrolóra.
26. Podpis vodiča.

Denný výpis (VU)

V tomto výpise sú uvedené všetky aktivity uložené v tachografe (VU) pre zvolený dátum (zákonná požiadavka). Používa sa čas UTC. Výpis závisí od nasledujúceho:

- Ak nie je vložená žiadna karta, zvolte buď aktuálny deň alebo ktorýkoľvek z posledných ôsmich dní.
- Ak je vložená karta, zvolte ktorýkoľvek deň uložený v tachografe z posledných zvyčajne maximálne 28 dní. Ak pre zvolený dátum nie sú k dispozícii žiadne údaje, vytvorenie výpisu sa nezačne.

Na displeji sa zobrazí nasledujúci text (v druhom riadku):

24h vozidlo

Stoneridge

1 06/03/2009 10:39 (UTC)

2 24h

3 Andersson

4 Richard

5 S /00007001106910 0 0

6 20/02/2012

7 Schmidt

8 Magnus

9 S /00007001106880 0 0

10 20/02/2012

11

12 06/03/2009

13 0 - 1 km

14 Andersson
Richard
S /00007001106910 0 0
20/02/2012

15 A → S /ABC 123

16 03/03/2009 11:45

17 * 00:00 08h53
0 km; 0 km

18 * 08:53 00h02
0 km; 0 km

Andersson
Richard
S /00007001106910 0 0
20/02/2012
A → S /ABC 123
06/03/2009 10:26
0 km

* 08:55 00h01
08:56 00h01
08:57 01h25
08 10:22 00h01
h 10:23 00h16
1 km; 1 km

1. Dátum a čas výpisu.
2. Typ výpisu. (24 h., VU).
3. Priezvisko držiteľa karty (vodič).
4. Meno držiteľa karty (vodič).
5. Identifikačné číslo karty a krajiny.
6. Dátum ukončenia platnosti karty vodiča.
7. Priezvisko držiteľa karty (spolujazdec).
8. Meno držiteľa karty (spolujazdec).
9. Identifikačné číslo karty a krajiny.
10. Dátum ukončenia platnosti karty spolujazdca.
11. Aktivity vodiča uložené vo VU na jeden slot v chronologickom poradí.
12. Dátum požiadavky.
13. Počítadlo najazdených kilometrov vozidla o 00:00 a 24:00.
14. Vodič
15. Členský štát registrácie a registračné číslo predtým používaného vozidla
16. Dátum a čas vytiahnutia karty z predchádzajúceho vozidla.
17. Stav počítadla najazdených kilometrov vozidla pri vložení karty.
18. Činnosti so začiatočným časom a dobou trvania.

Denný výpis (VU) pokračovanie

M=manuálne vkladanie aktivít vodiča.

Na uľahčenie kontroly aktivít vo výpise si môžete zvoliť miestny čas miesto univerzálneho času UTC. Všetky ostatné informácie vo výpise budú rovnaké.

Poznámka!

Text MIMO PREDPISOV označuje skutočnosť, že tento výpis nie je v súlade so žiadanými predpismi.

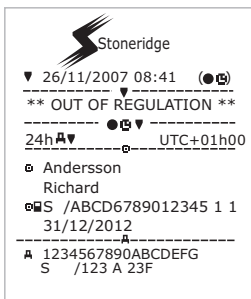

19	Schmidt Magnus ● S /00007001106880 0 0 20/02/2012 ▲ S /ABC 123 05/03/2009 14:40 0 km 00:00 08h53 ●● 0 km; 0 km
20	
21	
22	Schmidt Magnus ● S /00007001106880 0 0 20/02/2012 ▲ S /ABC 123 06/03/2009 10:25 0 km 08:55 00h01 ●● M 08:56 01h43 ●● * 1 km; 1 km
23	1●● 00h00 0 km ✕ 00h02 00h00 00h00
24	2●● ✕ 00h00 00h02 00h00
25	Andersson Richard ● S /00007001106910 0 0 ● 08:53 S 00h02 0 km 1km ✕ 08h54 01h25 00h16 ● 10h37
26	Schmidt Magnus ● S /00007001106880 0 0 ● 08:53 S 00h00 0 km 1km ✕ 00h00 08h54 01h43 ● 10h37

19. Spolujazdec.
20. Členský štát registrácie a registračné číslo predtým používaného vozidla
21. Dátum a čas vyťahnutia karty z predchádzajúceho vozidla.
22. Stav počítadla najjazdených kilometrov vozidla pri vložení karty.
M = Manuálne vkladanie aktivít vodiča
* = Doba odpočinku najmenej jedna hodina.
23. Zhrnutie bez karty zasunutej v slotu vodiča.
24. Zhrnutie bez karty zasunutej v slotu spolujazdca.
25. Denný súhrn aktivít (vodič).
26. Denný súhrn aktivít (spolujazdec).

Udalosti a poruchy (karta)

Tento výpis zobrazuje všetky výstrahy a poruchy uložené na karte vodiča (zákonná požiadavka). Používa sa čas UTC.

Na displeji sa zobrazí nasledujúci text (v druhom riadku):

udalost karta

The image shows a driver's license card with the Stoneridge logo at the top. The card displays several events and violations, each with a date, time, and location. The card is divided into sections by dashed lines. Numbered callouts (1-12) point to specific fields:

- 1: Date and time (20/07/2007 09:48 (UTC))
- 2: Type of output (IX)
- 3: Surname (Andersson)
- 4: Name (Richard)
- 5: Identification number (S /ABCD6789012345 1 1)
- 6: Date of validity (31/12/2012)
- 7: Location (S /123 A 23F)
- 8: Date and time (24/1/2007 07:30 00h05)
- 9: Date and time (29/2/2007 06:41 00h23)
- 10: Signature (represented by a square and a dot)
- 11: Signature (represented by a square)
- 12: Signature (represented by a square)

The card also displays the identification number (A 1234567890ABCDEFG), the VIN (VIN), and the location (S /123 A 23F) for each event.

1. Dátum a čas.
2. Typ výpisu. (udalosti a poruchy, karta).
3. Priezvisko držiteľa karty.
4. Meno držiteľa karty.
5. Identifikačné číslo karty a krajiny.
6. Dátum ukončenia platnosti karty.
7. Evidenčné číslo vozidla VRN (EČV).
8. Zoznam všetkých udalostí uložených na karte.
9. Zoznam všetkých porúch uložených na karte.
10. Miesto kontroly.
11. Podpis kontrolóra.
12. Podpis vodiča.

Udalosti a poruchy (VU)

Tento výpis zobrazuje všetky výstražky a poruchy uložené v tachografe alebo jednotke vozidla (zákonná požiadavka). Používa sa čas UTC.

Na displeji sa zobrazí nasledujúci text (v druhom riadku):

udalost vozidlo

The image shows a tachograph printout with the Stoneridge logo at the top. The printout is divided into several sections by dashed lines. Red circles with numbers 1 through 12 are placed to the left of the printout, with lines pointing to specific data fields:

- 1: 20/07/2007 09:48 (UTC)
- 2: XAV
- 3: Andersson
- 4: Richard
- 5: S /ABCD6789012345 1 1
- 6: 31/12/2012
- 7: A 1234567890ABCDEF
S /123 A 23F
- 8: !002 07/02/2007 06:24
!04 (10) 00h00
A 1234567890ABCDEF
S /123 A 23F
!05 07/02/2107 06:24
!08 (10) 00h00
A 1234567890ABCDEF
S /123 A 23F
- 9: XA03 07/02/2007 08:42
X35 00h00
A 1234567890ABCDEF
S /123 A 23F
XA01 07/02/2106 06:24
X31 00h00
A 1234567890ABCDEF
S /123 A 23F
- 10: ♦•
- 11: ♦
- 12: □

1. Dátum a čas.
2. Typ výpisu. (udalosti a poruchy, VU).
3. Priezvisko držiteľa karty.
4. Meno držiteľa karty.
5. Identifikačné číslo karty a krajiny.
6. Dátum ukončenia platnosti karty vodiča.
7. Identifikácia vozidla. VIN, členský štát registrácie a EČV.
8. Zoznam všetkých udalostí uložených na jednotke vozidla (VU).
9. Zoznam všetkých porúch uložených na jednotke vozidla (VU).
10. Miesto kontroly.
11. Podpis kontrolóra.
12. Podpis vodiča.

Informácie o čase jazdy

Tento výpis obsahuje informácie o čase jazdy.

Na displeji sa zobrazí nasledujúci text (v druhom riadku):

informácie o čase jazdy

Poznámka!

Č. 16 až 20: Tieto súhrnné riadky sa vytlačia len v prípade prítomnosti akýchkoľvek výstrah.

Poznámka!

Č. 8: Otáznik za hodnotou znamená, že to PRESTÁVKY/ODPOČINKU boli zahrnuté NEZNÁME obdobia.

Číslo	Informácia
1	20/07/2007 09:48
2	(UTC+01:00)
3	-----
4	Andersson Richard
5	S /ABCD6789012345 1 1
6	31/12/2012
7	-----
8	12/2/2011 19:24 [?]
9	1 02h51
10	1 00h13
11	1 10h29 (>9h: 2)
12	12h24
13	I
14	II
15	-----
16	! 31/12/2012
17	! 12/04/2011
18	! 12/04/2011
19	! 12/04/2011
20	! 12/12/2011

1. Dátum a čas.
2. Ukazuje časový rozdiel medzi časom UTC a miestnym časom.
3. Typ výpisu (zhrnutie času vodiča).
4. Meno a priezvisko držiteľa karty
5. Identifikácia držiteľa karty.
6. Dátum vypršania platnosti karty.
7. Zhrnutie času vodiča
8. Koniec posledného denného/týždenného odpočinku.
9. Pokračujúci čas jazdy vodiča.
10. Kumulovaný čas prestávky vodiča.
11. Denný čas jazdy, v zátvorkách - počet časov, pri ktorých čas jazdy prekročil 9 hodín za súčasný týždeň.
12. Zostávajúci čas do začiatku denného/týždenného odpočinku vodiča.
13. Týždenný čas jazdy.
14. Dvoj týždenný čas jazdy.
15. Zhrnutie karty vodiča.
16. Dátum vypršania platnosti karty vodiča.
17. Dátum nasledujúceho povinného stiahnutia dát z karty vodiča.
18. Zhrnutie časov týkajúcich sa jednotky vozidla (tachografu).
19. Dátum nasledujúceho povinného stiahnutia dát z VU.
20. Dátum nasledujúcej povinnej kalibrácie VU.

Technické údaje

Tento výpis obsahuje údaje, ako napr. nastavenia rýchlostí, veľkosť pneumatík, údaje kalibrácie a nastavenia času.

Na displeji sa zobrazí nasledujúci text (v druhom riadku):

technické údaje

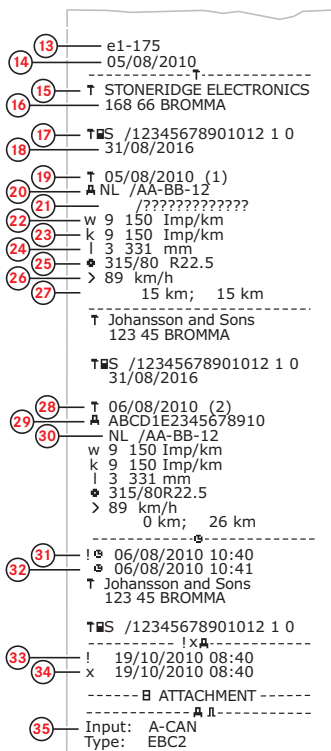

1. Dátum a čas.
2. Typ výpisu. (technické údaje).
3. ID držiteľa karty.
4. Identifikačné číslo vozidla (VIN).
5. Evidenčné číslo vozidla (EČV) a krajina registrácie.
6. Výrobca tachografu.
7. Číslo dielu tachografu.
8. Číslo schválenia tachografu.
9. Sériové číslo tachografu, dátum výroby, typ vybavenia a kód výrobcu.
10. Rok výroby.
11. Verzia softvéru a dátum inštalácie.
12. Sériové číslo snímača pohybu.
13. Číslo schválenia snímača pohybu.
14. Dátum prvej inštalácie snímača pohybu.
15. Servis, ktorý vykonal kalibráciu.
16. Adresa servisu.
17. Identifikácia servisnej karty.
18. Dátum vypršania platnosti servisnej karty.
19. Dátum kalibrácie.
20. VIN
21. EČV a krajina registrácie.
22. Charakteristický koeficient vozidla.
23. Konštanta záznamového vybavenia.
24. Efektívny obvod pneumatík kolies.
25. Veľkosť pneumatík kolies.
26. Autorizované nastavenie rýchlosti.
27. Staré a nové hodnoty počítadla prejazdenej vzdialenosti.
28. Dátum a účel kalibrácie.
29. VIN.
30. EČV a krajina registrácie.
31. Starý dátum a čas. (Pred nastavením času)
32. Nový dátum a čas. (Po nastavení času)
33. Čas poslednej udalosti.
34. Dátum a čas poslednej poruchy.
35. Konfigurácia druhého zdroja. Ak sa nezobrazuje, druhý zdroj je inaktívny.

Prekročenie rýchlosti

Tento výpis obsahuje udalosti prekročenia rýchlosti, trvanie udalosti a meno vodiča.

Na displeji sa zobrazí nasledujúci text (v druhom riadku):

prekročenie rýchlosti

10/07/2007 09:48 (UTC)
89 km/h
Andersson
Richard
S /ABCD6789012345 1 1
31/12/2012
1234567890ABCDEF
S /123 A 23F
9/02/2007 11:31
17/01/2007 (008)
12/02/2007 19:24 00h05
98 km/h 94 km/h (1)
Andersson
Richard
S /ABCD6789012345 1 1

365
9/02/2007 11:31 00h10
99 km/h 97 km/h
Svensson
Bertil
S /EFGH123456786 2 2
10
12/02/2007 19:24 00h05
98 km/h 94 km/h (1)
Andersson
Richard
S /ABCD6789012345 1 1
11
12/02/2007 19:24 00h10
99 km/h 97 km/h (1)
Svensson
Bertil
S /EFGH123456786 2 2
12
13
14

1. Dátum a čas.
2. Typ výpisu. (prekročenie rýchlosti). Nastavenie obmedzovača rýchlosti.
3. Priezvisko držiteľa karty.
4. Meno držiteľa karty.
5. Identifikačné číslo karty a krajiny.
6. Dátum ukončenia platnosti karty vodiča.
7. Identifikácia vozidla. VIN, členský štát registrácie a EČV.
8. Dátum a čas poslednej kontroly prekročenia rýchlosti.
9. Dátum a čas prvého prekročenia rýchlosti a počet udalostí prekročenia rýchlosti. Prvé prekročenie rýchlosti od poslednej kalibrácie. Dátum, čas a trvanie. Max. a priemerná rýchlosť. Identifikácia vodiča a karty vodiča.
10. Päť najväznejších prekročení rýchlosti za posledných 365 dní. Dátum, čas a trvanie. Max. a priemerná rýchlosť. Identifikácia vodiča a karty vodiča.
11. Najväznejšie udalosti prekročenia rýchlosti za posledných desať dní. Dátum, čas a trvanie. Max. a priemerná rýchlosť. Identifikácia vodiča a karty vodiča.
12. Miesto kontroly.
13. Podpis kontrolóra.
14. Podpis vodiča.

Rýchlosť vozidla

Tento výpis obsahuje rýchlosť vozidla chronologicky zoradenú do rýchlostných pásiem (km/h) za každého vodiča.

Na displeji sa zobrazí nasledujúci text (v druhom riadku):

rýchlosť vozidla

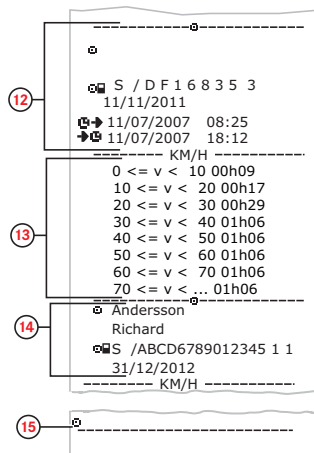
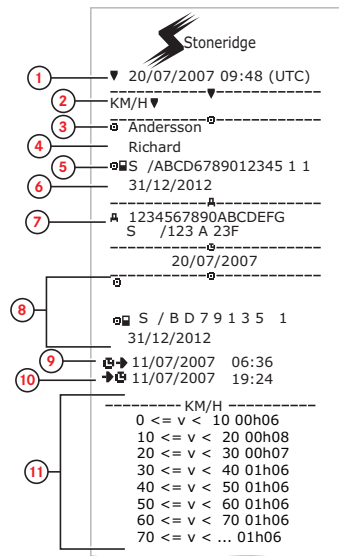

1. Dátum a čas.
2. Typ výpisu. (rýchlosť vozidla).
3. Priezvisko držiteľa karty.
4. Meno držiteľa karty.
5. Identifikačné číslo karty a krajiny.
6. Dátum ukončenia platnosti karty vodiča.
7. Identifikácia vozidla. VIN, členský štát registrácie a EČV.
8. Informácie o predchádzajúcom vodičovi (v chronologickom poradí).
9. Dátum a čas začiatku jazdy predchádzajúceho vodiča.
10. Dátum a čas ukončenia jazdy predchádzajúceho vodiča.
11. Rýchlostné pásmo a čas trvania.
12. Informácie o predchádzajúcom vodičovi (v chronologickom poradí).
13. Rýchlostné pásmo a čas trvania.
14. Informácie poslednej karty vodiča.
15. Podpis vodiča.

Otáčky motora (ot./min.)

Tento výpis obsahuje otáčky motora v pásmach ot./min v chronologickom poradí za každého vodiča.

Na displeji sa zobrazí nasledujúci text (v druhom riadku):

otáčky motora

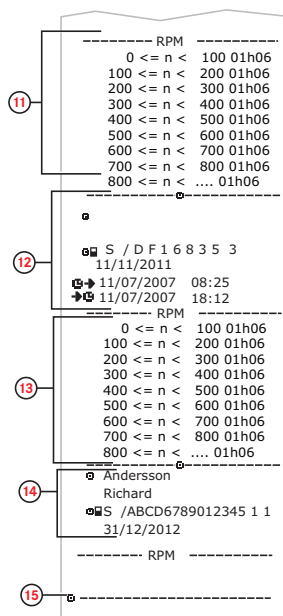
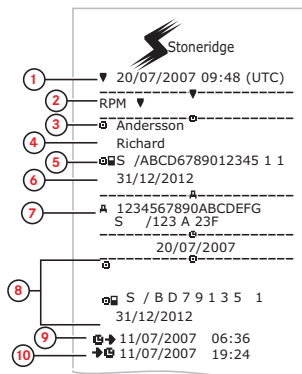

1. Dátum a čas.
2. Typ výpisu. (otáčky motora).
3. Priezvisko držiteľa karty.
4. Meno držiteľa karty.
5. Identifikačné číslo karty a krajiny.
6. Dátum ukončenia platnosti karty vodiča.
7. Identifikácia vozidla. VIN, členský štát registrácie a EČV.
8. Informácie o predchádzajúcom vodičovi (v chronologickom poradí).
9. Dátum a čas začiatku jazdy predchádzajúceho vodiča.
10. Dátum a čas ukončenia jazdy predchádzajúceho vodiča.
11. Pásmo otáčok motora a čas trvania.
12. Informácie o predchádzajúcom vodičovi (v chronologickom poradí).
13. Pásmo otáčok motora a čas trvania.
14. Informácie poslednej karty vodiča.
15. Podpis vodiča.

Stav D1/D2

Tento výpis obsahuje zmeny stavu zadných konektorov (D1 a D2). Výstup zadných konektorov je špecifický v závislosti od spoločnosti.

Na displeji sa zobrazí nasledujúci text (v druhom riadku):

stav D1/D2

Stoneridge

1 20/07/2007 09:48 (UTC)

2 STATUS 1/2

3 Andersson

4 Richard

5 S /ABCD6789012345 1 1
31/12/2012

7 A 1234567890ABCDEFG
S /123 A 23F

8 15/07/2007
STATUS 1/2

STATUS	D1	D2	TIME
1	0		
0	0	00:00:48	
0	1	00:01:36	
1	0	00:04:48	
0	1	00:08:48	
1	1	00:13:52	
0	1	00:17:36	
1	0	00:21:36	
1	1	00:25:52	

9

10

1. Dátum a čas.
2. Typ výpisu. (Stav D1/D2).
3. Priezvisko držiteľa karty.
4. Meno držiteľa karty.
5. Identifikačné číslo karty a krajiny.
6. Dátum ukončenia platnosti karty vodiča.
7. Identifikácia vozidla. VIN, členský štát registrácie a EČV.
8. Zvolený dátum výpisu.
9. Zmeny stavu pre konektory a časový údaj.
10. Podpis vodiča.

List manuálneho záznamu

Ide o výtlačok výpisu na ručné zapisovanie dát.

Na displeji sa zobrazí nasledujúci text (v druhom riadku):

List manuálneho záznamu

Stoneridge

1 26/11/2007 07:41 (●●)

2 MO UTC+01h00

3 Andersson
Richard
S /ABCD6789012345 1 1
31/12/2012

4 A 1234567890ABCDEFG
S /123 A 23F

5 A → 23/11/07 08:41

6

○ H X □	-
○ H X □	-
○ H X □	-
○ H X □	-
○ H X □	-

7 → A 23/11/07 16:23

8

1. Dátum a čas (miestny čas).
2. Typ výpisu (Manuálne záznamy).
3. Meno držiteľa karty a identifikačné číslo.
4. Identifikácia vozidla. VIN, členský štát registrácie a EČV.
5. Čas vytiahnutia karty.
6. Manuálne záznamy s časom trvania.
7. Čas vloženia karty.
8. Podpis vodiča.

Dáta a špecifikácie

Výpočty a obmedzenia DDS

DDS vyvíja pri výpočtoch *maximálnu snahu* o podporu vodiča a vozového parku v súlade s nariadením (ES) 561/2006. Spoločnosť Stoneridge nenesie žiadnu zodpovednosť za chyby alebo nedostatky tejto funkcie.

Vo všeobecnosti DDS pri interných výpočtoch zohľadňuje nasledujúce skutočnosti:

- Dáta o aktivitách na karte vodiča.
- Všeobecné požiadavky nariadenia (ES) 561/2006 o čase jazdy, prestávkach, odpočinkoch a kalendárnych týždňoch.
- Požiadavky v smernici o pracovnom čase 2002/15/ES.
- Zahŕňa výpočet času cesty na trajekte/vlaku.
- Čas interných hodín VU, v časovom pásme UTC.

Dáta prezentované z DDS sa v niekoľkých prípadoch môžu líšiť od ustanovení predpisu alebo od interpretácie

kontrolujúcich úradníkov, obzvlášť však aj nasledujúcich prípadoch:

- Časy jász premiešané medzi analógovým a digitálnym tachografom, s novými kartami vodiča alebo bez karty vodiča, pričom na karte vodiča môžu chýbať podstatné údaje.
- Extrémne častá zmena aktivity.
- Porucha karty vodiča.
- Niektoré použitia zvláštnych režimov Mimo rozsahu.
- Jazda v krajinách mimo EÚ AETR.
- Medzinárodná autobusová preprava, pri ktorej sa používa 12-dňové obmedzenie.
- Iné výnimky, pri ktorých neplatí nariadenie (ES) 561/2006.
- Použitie náhradného týždenného odpočinku.
- Niektoré kombinácie skrátených a pravidelných týždenných odpočinkov začínajúcich a končiacich v určitých kalendárnych týždňoch.
- Voliteľné použitie aktivity DOSTUPNOSŤ v prestávkach.

- Veľké odchýlky nastavenia času medzi jednotkami vozidla, v ktorých bola vložená karta vodiča.
- Viacčlenná posádka, keď vodiči začínajú svoju dennú pracovnú dobu v rôznych časoch.

DDS v detailoch

Táto tabuľka odráža intervaly pokryté a nepokryté v DDS.

Typ	Podpora ÁNO/NIE
Denný čas jazdy 4,5 + 4,5 h	ÁNO
Predĺžený čas jazdy 10 h	ÁNO
Počet predĺžených časov jazdy v 2-týždňovom období	ÁNO
Denná prestávka 45 min	ÁNO
Rozdelená prestávka 15-30 min	ÁNO
Denný odpočinok 11 h	ÁNO
Skrátený denný odpočinok 9 h	ÁNO
Rozdelený denný odpočinok 3+9 h	ÁNO
Počet skrátených denných odpočinkov od posledného týždenného odpočinku (max. 3).	ÁNO
Max. interval medzi dennými odpočinkami (24 h pri jednom vodičovi)	ÁNO
Týždenný čas jazdy 56 h	ÁNO
2-týždňový čas jazdy 90 h	ÁNO
Týždenný odpočinok 56 h	ÁNO
Skrátený týždenný odpočinok 24 h	ÁNO

Max interval (144 h od konca)	ÁNO
Pridelenie k jednému týždňu	ÁNO
Viacčlenná posádka	ÁNO
Pravidelné/skrátené odpočinky v dvojtýždňovom období (1+1)	ÁNO
Pravidlo 12-dňového obmedzenia pre medzinárodnú autobusovú dopravu.	NIE
Náhradný týždenný odpočinok.	NIE
Smernica o pracovnom čase.	ÁNO
Prerušenie denného odpočinku pre trajekt/vlak, napr. príchod na trajekt/vlak, odchod z trajektu/vlaku	ÁNO
Špecifické pravidlá AETR	NIE

Poznámka!

Všetky výpočty sú založené na fixných týždňoch v čase UTC a nie na týždňoch v miestnom čase.

Certifikácia a schválenie

Tachograf je schválený na používanie v krajinách Európskej Únie a je certifikovaný ITSEC „level E3 high“ podľa legislatívy EÚ.

Číslo typového schválenia: e5-0002.

Vyhýbajte sa vysokému napätiu

Ak zistíte, že vozidlo budete musieť naštartovať pomocou štartovacích káblov a iného vozidla, odpojte prívod napätia k tachografu.

Viac informácií o prerušení prívodu napätia k tachografu nájdete v návode na obsluhu vozidla.

V prípade prerušenia prívodu napätia môže byť nevyhnutné vykonanie kalibrácie tachografu.

Poznámka!

Vysoké napätie môže spôsobiť trvalé poškodenie tachografu a poruchu elektronických súčastí tachografu. Takto zapríčinené poškodenie tachografu má za následok zrušenie platnosti záruky.

Dáta uložené v tachografe

Tachograf zaznamenáva a ukladá rôzne údaje:

- Údaje karty vodiča, okrem údajov o vodičskom preukaze.
- Výstrahy a poruchy vzťahujúce sa na tachograf a vodiča, spoločnosť a dielenské karty.
- Informácie o vozidle, údaje počítadla prejazdenej vzdialenosti a detailné údaje o rýchlosti za 24 hodín.
- Manipuláciu s tachografom
- Rýchlosť vozidla sa ukladá nepretržite.

Poznámka!

Prekročenie rýchlosti dlhšie ako jednu minútu sa uloží do tachografu.

Vloženie a vybratie údajov

Údaje uložené pre každú kartu vodiča:

- Meno a priezvisko držiteľa karty.
- Číslo karty vodiča, členský štát vydania karty a dátum expirácie karty.
- Dátum a čas vloženia a vybratia karty vodiča.
- Stav počítadla prejazdenej vzdialenosti pri vložení a vytiahnutí karty vodiča.

- Registračné číslo vozidla a členský štát registrácie vozidla.
- Čas vybratia karty pre posledné vozidlo, v ktorom bola karta vodiča vložená.
- V ktorom slote je vložená karta vodiča.
- Indikácia v prípade, že boli vykonané manuálne zadania aktivít.
- Výber jazyka tachografu vodičom.

Údaje aktivity vodiča

Údaje uložené pre každý deň a zmenu aktivity vodiča:

- Stav jazdy: jeden vodič alebo súčasť posádky.
- Využitý slot karty v tachografe.
- Vložená alebo vytiahnutá karta v čase zmeny aktivity.
- Aktivita vodiča.
- Dátum a čas zmeny aktivity.

Ostatné údaje

Ostatné údaje uložené v tachografe:

- Detailná rýchlosť vozidla.
- Prekročenie rýchlosti vozidla trvajúce minimálne 1 minútu.
- Udalosti spoločnosti a servisu.

Dáta uložené na karte

Karta vodiča je pre každého vodiča unikátna a preto identifikuje držiteľa. Okrem toho sa na kartu ukladajú rôzne dáta:

- Čas jazdy, aktivity a vzdialenosť.
- Informácie o vodičskom preukaze.
- Niektoré výstrahy a poruchy.
- Registračné číslo vozidla (VRN) pre vozidlá využívané držiteľom karty.
- Kontroly vykonávané úradmi.

Dáta sa na kartu ukladajú automaticky v prípade potreby. Pri jazde so spolujazdcom sa na dáta ukladajú na príslušnú kartu vodiča respektíve spolujazdca.

Poznámka!

Vodičova karta dokáže uchovávať údaje obvykle po dobu minimálne 28 dní. Po uplynutí tejto doby sa pri ukladaní nových dát prepíšu najstaršie dáta.

Vloženie a vybratie údajov

Údaje uložené pre každý deň a vozidlo:

- Dátum a čas prvého vloženia a posledného vytiahnutia karty vodiča.
- Stav počítadla prejazdenej vzdialenosti pri prvom vložení a poslednom vytiahnutí karty vodiča.
- Registračné číslo vozidla a členský štát registrácie vozidla.

Údaje aktivity vodiča

Údaje uložené pre každý deň a zmenu aktivity vodiča:

- Dátum a denné počítadlo prítomnosti.
- Celková vzdialenosť prejazdená držiteľom karty vodiča.
- Stav jazdy vždy o polnoci alebo pri vložení karty, jeden vodič alebo súčasť posádky.
- Záznam každej zmeny jazdnej aktivity.
- Stav jazdy: vodič alebo spolujazdec.
- Využitý slot karty v tachografe.

- Vložená alebo vytiahnutá karta v čase zmeny aktivity.
- Aktivita vodiča.
- Dátum a čas zmeny aktivity.

Elektromagnetická kompatibilita

Tachograf spĺňa požiadavky predpisu UNECE číslo 10, vydanie 03, č. schválenia 03126, vzhľadom na elektromagnetickú kompatibilitu.

Verzia tachografu

Digitálny tachograf SE5000 Rev 7.6.

Prevádzková teplota

-25 °C až +70 °C

Verzia pre prepravu nebezpečných nákladov podľa ADR: -25 °C až +65 °C.

Kontakt na spoločnosť Stoneridge

Na všetkých našich nižšie uvedených predajných miestach uvítame všetky vaše pripomienky alebo návrhy týkajúce sa tachografu a prevádzkových pokynov.

Veľká Británia

Stoneridge Electronics Ltd
Charles Bowman Avenue
Claverhouse Industrial Park
Dundee DD4 9UB, Škótsko
UK

Tel: +44 (0)1382 866 400
Fax: +44 (0)1382 866 401
E-mail: amsales@stoneridge.com

Francúzsko

Stoneridge Electronics France
Z.I St. Etienne
F-64100 Bayonne
Francúzsko

Tel: +33 (0)5 59 50 80 40
Fax: +33 (0)5 59 50 80 41
E-mail: france.amsales@stoneridge.com

Nemecko

Stoneridge Aftermarket GmbH
Talweg 8
D-75417 Mühlacker-Lomersheim
Nemecko

Tel: +49 7041 9695-10
Fax: +49 (0)7041 9695-55
E-mail: infode@stoneridge.com

Taliansko

Stoneridge Electronics s.r.l.
Viale Caduti nella Guerra di Liberazione,
568
00128 Rome
Taliansko

Tel: +39 06 50 78 07 87
Fax: +39 06 50 89 001
E-mail: italy.amsales@stoneridge.com

Holandsko

C.A.S.U. - Utrecht b.v.
Ravenswade 118
NL-3439 LD Nieuwegein
Holandsko

Tel: +31 (0)30 288 44 70
Fax: +31 (0)30 289 87 92
E-mail: info@casuutrecht.nl

Španielsko

Stoneridge Electronics España
Avda. Severo Ochoa 38
Pol. Ind. Casa Blanca
28108 Alcobendas
Madrid
Španielsko

Tel: +34 91 662 32 22
Fax: +34 91 662 32 26
E-mail: spain.amsales@stoneridge.com

Švédsko

Stoneridge Nordic AB
Gustav III:s Boulevard 26
SE-169 73 Solna
Švédsko

Tel: +46 (0)8 154400
Fax: +46 (0)8 154403
E-mail: info@stoneridgenordic.se

Index

A

ADR

Certifikát TÜV 87

Špeciálne funkcie 87

Verzia tachografu ADR 87

Aktivity 14, 17

B

Bezpečnosť 1

C

Certifikácia 84

D

DDS 28, 45, 83-84

Displej 29

I

Integrovaný test 54

Invertovať displej 30

J

Jazda 14-15

Jazyk 28

K

K dispozícii 14, 17

Kontakt na spoločnosť
Stoneridge 1, 88

M

Manuálne záznamy 14, 17

O

Odpočínok 14, 17

P

Papier 32

Ponuka Tlač 69

Ponuky 14

Práca 14

Príručka k ovládaniu 2

Príručka pre servis tachografu 2

R

Režim úspory energie 31

S

Schválenie 84

Sensor 9

Settings

Company 43

Driver 28

Sloty na kartu (1 = vodič, 2 =
spolujazdec) 8

Snímač pohybu (snímač) 9

T

Tachograph 8

Time 29

Tlačiareň 8

Tlačidlá

Arrow down 9

Arrow up 9

OK (confirm) 9

Späť 9

Spolujazdec (2) 8

Vodič (1) 8

Trays (1= Driver, 2 = Co-driver) ... 8

U

Unaccounted time17

V

Vehicle Unit (Tachograph) 8

Výpis 32

W

WTD

 Zobrazovanie WTD

 ZAP/VYP 43, 47

Z

Začiatočná krajina, pozri Miesta .. 17

Zmena

 Aktivita pri odstavenom

 vozidle 14

 čas29

 Jazyk28

 manuálny záznam 19

Zobrazenie Evidenčné číslo vozidl 30

Zobrazenie Vodič, pozri Displej .. 8



Stoneridge Electronics Ltd

Charles Bowman Avenue
Claverhouse Industrial Park
Dundee DD4 9UB, Scotland

Tel: +44 (0)1382 866 400
Fax: +44 (0)1382 866 401
E-mail: amsales@stoneridge.com

www.stoneridge-electronics.com

